



## Television Téléviseur

Reference Guide

US

Manuel de référence

FR

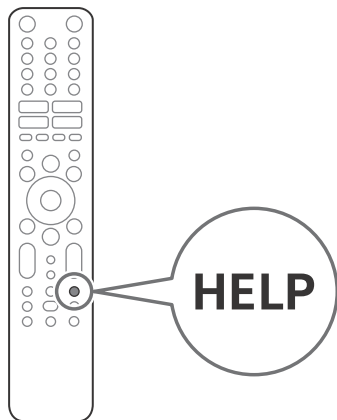

# BRAVIA

Read this manual before using this product

### Sony Customer Support

U.S.A.:

<https://www.sony.com/tvsupport>

Canada:

<https://www.sony.ca/support>

United States      Canada

1.800.222.SONY      1.877.899.SONY

Call the telephone number that appears on  
your warranty card/policy.

Please do not return the product to the  
store.

Lisez ce manuel avant d'utiliser le produit

### Service à la clientèle Sony

Canada :

<https://www.sony.ca/support>

États-Unis :

<https://www.sony.com/tvsupport>

Canada      États-Unis

1.877.899.SONY      1.800.222.SONY

Appelez le numéro de téléphone qui  
apparaît sur votre carte/police de garantie.

Ne retournez pas le produit au magasin.

# About Manuals

This TV comes with the following manuals. Please retain the manuals for future reference.

## Setup Guide

- TV installation and setup.



## Reference Guide (this manual) / Safety Documentation

- Safety information, remote control, troubleshooting, wall-mount installation, specification, etc.



## Help Guide (On screen Manual)

- Settings, functions, Internet connection, troubleshooting, etc.
- To open it, press the **HELP** button on the remote control and select Help Guide.



- You can refer to the Help Guide with your smartphone.



[https://rd1.sony.net/help/tv/jusltnr4/h\\_usltn/](https://rd1.sony.net/help/tv/jusltnr4/h_usltn/)

**IMPORTANT – Read the End User Software License Agreement before using your Sony product.** Using your product indicates your acceptance of the End User Software License Agreement. The software license agreement between you and Sony is available online at Sony website (<https://www.sony.net/tv-software-licenses2/>) or on your product screen. Press  (Quick Settings) on the remote control and select [Settings] → [System] → [About] → [Legal information] → [End user license agreement].

### Note

- Images and illustrations used in the Setup Guide and this manual are for reference only and may differ from the actual product.
  - Setting menus are subject to change without notice due to software updates.
- For latest information, visit Sony support website.

The 32" class has a 31.5 inch (80.0 cm) viewable image size (measured diagonally).

## Location of the identification label

Labels for the TV Model No. and Power Supply rating are located on the rear of the TV.  
For models with supplied AC adapter:  
Labels for AC adapter Model No. and Serial No. are located at the bottom of AC adapter.

## IMPORTANT NOTICE

### Owner's Record

The model and serial numbers are located at the side and/or rear of the TV. Record these numbers in the spaces provided below. Refer to them whenever you call upon your Sony dealer regarding this TV.

Model Name  
\_\_\_\_\_

Serial No.  
\_\_\_\_\_

### CAUTION

To prevent electric shock and blade exposure, do not use this AC plug with an extension cord, receptacle or other outlet unless the blades can be fully inserted.

- Operate the TV only on 100 V - 240 V AC (U.S.A./Canada 120 V AC).

### Note

- This television includes a QAM demodulator which should allow you to receive unscrambled digital cable television programming via subscription service to a cable service provider. Availability of digital cable television programming in your area depends on the type of programming and signal provided by your cable service provider.

## Safety Information

### Notice for customers in the United States of America

#### Supplier's Declaration of Conformity

Trade Name: SONY  
Model: KD-32W830K  
Responsible Party: Sony Electronics Inc.  
Address: 16535 Via Esprillo, San Diego, CA 92127 U.S.A.  
Telephone Number: 858-942-2230

### FCC Related Information

This equipment has been tested and found to comply with the limits for a Class B digital device, pursuant to Part 15 of the FCC Rules. These limits are designed to provide reasonable protection against harmful interference in a residential installation. This equipment generates, uses and can radiate radio frequency energy and, if not installed and used in accordance with the instructions, may cause harmful interference to radio communications. However, there is no guarantee that interference will not occur in a particular installation. If this equipment does cause harmful interference to radio or television reception, which can be determined by turning the equipment off and on, the user is encouraged to try to correct the interference by one or more of the following measures:

- Reorient or relocate the receiving antenna.
- Increase the separation between the equipment and receiver.
- Connect the equipment into an outlet on a circuit different from that to which the receiver is connected.
- Consult the dealer or an experienced radio/TV technician for help.

Pursuant to FCC regulations, you are cautioned that any changes or modifications not expressly approved in this manual could void your authority to operate this equipment.

### Safety and Regulatory

FCC regulations restrict operation of this device to indoor use only.

### Notice for customers in Canada

This device contains licence-exempt transmitter(s)/ receiver(s) that comply with Innovation, Science and Economic Development Canada's licence-exempt RSS(s). Operation is subject to the following two conditions:  
(1) This device may not cause interference.  
(2) This device must accept any interference, including interference that may cause undesired operation of the device.

To prevent radio interference to the licensed service, this device is intended to be operated indoors and away from windows to provide maximum shielding. Equipment (or its transmit antenna) that is installed outdoors is subject to licensing.

High-power radars are allocated as primary users (i.e. priority users) of the bands 5250-5350 MHz and 5650-5850 MHz and that these radars could cause interference and/or damage to LE-LAN devices.

### Notice for customers in the United States of America and Canada

This equipment complies with FCC/IC radiation exposure limits set forth for an uncontrolled environment and meets the FCC radio frequency (RF) Exposure Guidelines and RSS-102 of the IC radio frequency (RF) Exposure rules. This equipment should be installed and operated keeping the radiator at least 20 cm or more away from person's body (excluding extremities: hands, wrists, feet and ankles).

This device and its antenna(s) must not be co-located or operating with any other antenna or transmitter except Grant condition.

### Before setting up your TV

Some TV models are packaged with a detached Table-Top Stand so you can mount your TV to a wall right away. See "Installing the TV to the Wall" if you want to mount the TV to a wall. If you are not mounting the TV to a wall, you will need to attach the Table-Top Stand (refer to the Setup Guide).

Be sure to consider the following while setting up your TV:

- Disconnect all cables when carrying the TV.
- Two or more persons are needed to transport a large TV set.
- Correct hand placement while carrying the TV is very important for safety and to avoid damage.

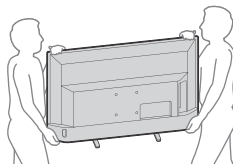

- Ensure your TV has adequate ventilation, refer to the safety documentation.
- For best picture quality, do not expose the screen to direct illumination or sunlight.
- Avoid installing the TV in a room with reflective wall and floor materials.
- Avoid moving the TV from a cold area to a warm area. Sudden room temperature changes may cause moisture condensation. This may cause the TV to show poor picture and/or poor color. Should this occur, allow moisture to evaporate completely before powering the TV on.

### Securing the TV



Sony strongly recommends taking measures to prevent the TV from toppling over. Unsecured TVs may topple and result in property damage, serious bodily injury or even death.

### Preventing the TV from Toppling

- Secure the TV to a wall and/or Stand.
- Do not allow children to play or climb on furniture and TV sets.
- Avoid placing or hanging items on the TV.
- Never install the TV on:
  - slippery, unstable and/or uneven surfaces.
  - furniture that can easily be used as steps, such as a chest of drawers.
- Install the TV where it cannot be pulled, pushed, or knocked over.
- Install the TV so that the TV's Table-Top Stand does not protrude out from the Stand (not supplied). If the Table-Top Stand protrudes out from the Stand, it may cause TV set to topple over, fall down, and cause personal injury or damage to the TV.

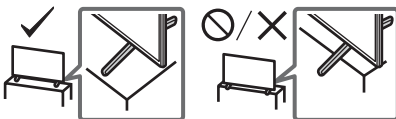

- Route all AC power cords and connecting cables so that they are not accessible to curious children.

US

## Topple prevention

### (Models with supplied support belt kit)

Refer to the Setup Guide on top of the cushion.  
The supplied wood screw is only for affixing to a solid object made of wood.

### (Except models with supplied support belt kit)

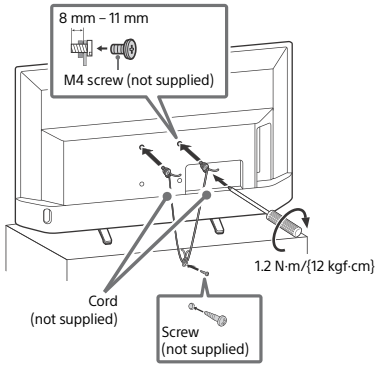

## Remote Control and TV

The remote control shape, layout, availability and function of remote control buttons may vary depending on your region/country/TV model/TV settings.

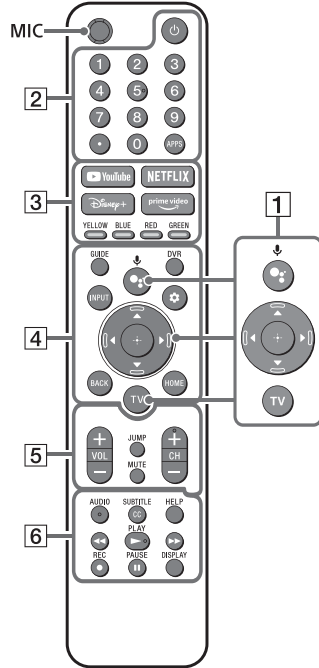

### 1 (Google Assistant) /

(Microphone): Use Google Assistant\*1\*2 or voice search\*2. For hints on how to control your TV, press the microphone button on the remote control and say "voice hints".\*1

: On screen menu navigation and selection.

**TV**: Switch to a TV channel or input.

### 2 (Power)

#### Number buttons

(dot)

**APPS**: Display a list of installed apps.

### 3 **YouTube™ / NETFLIX\*1 / Disney + / Prime Video / Colour buttons**

- 4 **GUIDE**/: Display the digital program guide of TV or Cable/Satellite box\*1.

**DVR**: Display the Rec list of DVR\*1\*3.

**INPUT**: Display and select the input source, etc.

 (**Action menu**): Display Action menu.

**BACK**

**HOME**

- 5 **VOL +/- (Volume)**

**JUMP**

**MUTE**

**CH +/- (Channel)**

- 6 **AUDIO**\*4: Select the sound of multilingual source or dual sound (depend on program source).

**SUBTITLE/CC**

**HELP**: Display the Customer Support menu.



● **REC**: Record the currently viewed program on DVR\*1\*3.

**DISPLAY**: Display information.

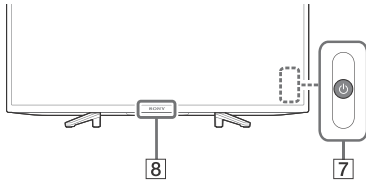

- 7  (**Power**)

- 8 **Remote Control sensor / LED**

\*1 Only for limited region/country/model/language.

\*2 Google Assistant or voice search requires an Internet connection.

\*3 [Cable/Satellite box setup] setting is required.

\*4 Accessibility shortcut is available by pressing and holding **AUDIO**.

## Guidelines for IR Remote Control

- Point your remote control directly at the IR sensor located on your TV.
- Make sure that no objects are blocking the path between the remote control and the IR sensor on your TV.

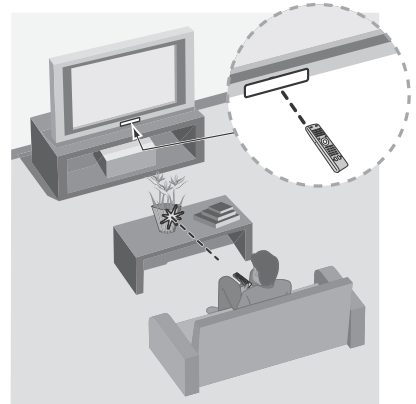

- Fluorescent lamps can interfere with your remote control; try turning off the fluorescent lamps.
- If you are having problems with the remote control, reinsert or replace your batteries and make sure that they are correctly inserted.

US

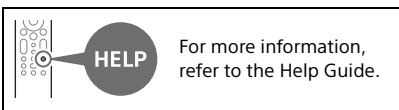

# Installing the TV to the Wall

This TV's instruction manual only provides the steps to prepare the TV for Wall-Mount installation before it is installed on the wall.

Your TV can be mounted to a wall using a suitable Wall-Mount Bracket (not supplied). If the Table-Top Stand is attached to the TV, the TV may require detaching the Table-Top Stand; see "Detaching the Table-Top Stand from the TV".

Prepare the TV for the Wall-Mount Bracket before making cable connections.

**For product protection and safety reasons, Sony strongly recommends that installation of your TV on the wall be performed by qualified professionals. Do not attempt to install it yourself.**

- Follow the instruction guide provided with the Wall-Mount Bracket for your model. Sufficient expertise is required in installing this TV, especially to determine the strength of the wall for withstanding the TV's weight.
- The screws for installing the Wall-Mount Bracket to the TV are not supplied.
- The length of the screw for Wall-Mount Bracket differs depending on the Wall-Mount Bracket thickness. Please refer to below illustration.

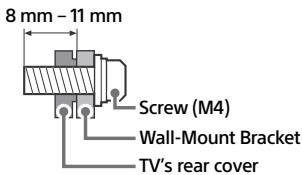

- Refer to the following table for wall-mount hole pattern.

Model Name	Wall-mount hole pattern
	$a \times b$
KD-32W830K	100 × 100 mm

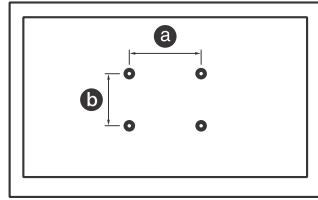

- Be sure to store the unused screws and Table-Top Stand in a safe place until you are ready to attach the Table-Top Stand. Keep the screws away from small children.

### Note

- Read the supplied safety documentation for additional safety information.
- For more detailed information, visit Sony Customer Support website.\*
- \* Only for limited region/country/model.

## 1 Detaching the Table-Top Stand from the TV.

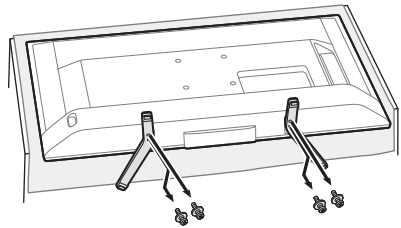

- 2 Attach the Wall-Mount Bracket (not supplied) using the screws (not supplied).

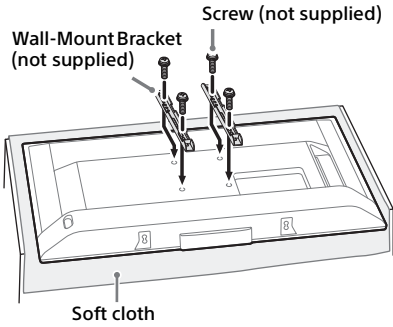

#### Note

- If using an electric screwdriver, set the torque at approximately 1.2 N·m {12 kgf·cm}.
- Be sure to fasten the Wall-Mount Attachment when attaching them to the TV. Use only a flat head screwdriver to install the Wall-Mount Attachment. Use of another tool might result in over torquing the Wall-Mount Attachment and damaging the TV.

## Troubleshooting

General troubleshooting for issues like: black screen, no sound, frozen picture, TV does not respond, or network is lost, do the following steps.

- 1 Restart your TV by pressing the power button on the remote control until a menu appears. Select Restart to restart the TV. If the TV does not recover, try unplugging the AC power cord then press the power button on the TV and release it. Wait for two minutes, and plug in the AC power cord.  
Or, press the power button on the TV for about 40 seconds until the TV turns off.
- 2 Refer to the Help menu shown below.
- 3 Connect your TV to the Internet and perform a software update. Sony recommends you to keep your TV software updated. Software updates provide new features and performance improvements.
- 4 Visit Sony support website (information provided at the end of this manual).
- 5 Perform the factory data reset.

**When you plug in the TV, the TV may not be able to turn on for a while even if you press the power button on the remote control or the TV.**

It takes time to initialize the system. Wait for about one minute, then operate it again.

#### How to reset the TV to factory settings

**WARNING:** The reset will clear all of your customized settings including the parental lock setting.

- You can reset the TV to factory settings by selecting [Factory data reset]. How to select [Factory data reset], refer to the online Help Guide.
- To force factory data reset, unplug the AC power cord. Press and hold  button on the TV, then plug in the AC power cord.
- For security purposes, be sure to remove all personal and account information before discarding, selling or passing your TV to someone else by: unlinking/unregistering, signing out of and deactivating all network services as well as factory reset the TV.

#### The remote control does not function.

- Replace the batteries.

#### The parental lock password has been forgotten.

- Enter 4357 for the PIN and enter the new PIN.



For more information on troubleshooting, refer to the Help Guide.

# Specifications

## System

TV system: Depend on your country/area selection/TV model

NTSC: American TV Standard

ATSC (8VSB Terrestrial): ATSC compliant 8VSB

QAM on cable: ANSI/SCTE 07 2000 (Does not include CableCARD functionality)

Channel coverage: Depend on your country/area selection/TV model

Analog terrestrial: 2 - 69 / Digital terrestrial: 2 - 69

Analog Cable: 1 - 135 / Digital Cable:

1 - 135

Panel system: LCD (Liquid Crystal Display)

Panel, LED Backlight

Speaker output: 10 W + 10 W

Wireless technology

Protocol IEEE 802.11a/b/g/n/ac

Bluetooth® Version 5.0

## Input/Output jacks

CABLE/ANTENNA

75 ohm external terminal for RF inputs

VIDEO IN

Video/Audio input

HDMI IN 1/2/3

Video:

1080p (30, 50, 60 Hz), 1080/24p, 1080i (50, 60 Hz), 720p (30, 50, 60 Hz), 720/24p, 576p, 576i, 480p, 480i, PC

Formats\*1

Audio:

Two channel linear PCM: 32/44.1/48 kHz 16/20/24 bits, Dolby Audio

ARC (Audio Return Channel) (HDMI IN 3 only)\*2

Two channel linear PCM: 48 kHz 16 bits, Dolby Audio, Dolby Atmos

DIGITAL AUDIO OUT (OPTICAL)

Digital optical jack (Two channel linear PCM: 48 kHz 16 bits, Dolby Audio)

(Stereo mini jack)

Headphone

USB 1, 2

USB port 1 and 2 support High Speed USB (USB 2.0)

LAN

10BASE-T/100BASE-TX connector (Depending on the operating environment of the network, connection speed may differ. The communication rate and quality are not guaranteed.) Home Network supported files and formats\*1

DC IN 19.5 V

AC adapter input

## Power and others

Power requirements

19.5 V DC with AC adapter

Rating: Input 100 V - 240 V AC, 50/60 Hz (U.S.A./Canada 120 V AC, 60 Hz)

Power consumption

In use

KD-32W830K: 51 W

In standby\*3\*4

Less than 0.5 W with 120 V AC and less

than 0.5 W with 240 V AC

Screen size (measured diagonally) (Approx.)

KD-32W830K: 80.0 cm / 31.5 inches

(32" class)

Display resolution (horizontal × vertical)

(pixels)

1366 × 768

Output rating

USB 1/2

5 V ---, 500 mA MAX

## Dimensions (Approx.) (w × h × d) (mm) / (inches)

with stand

KD-32W830K:

730 × 465 × 188 / 28<sup>3</sup>/<sub>4</sub> × 18<sup>3</sup>/<sub>8</sub> × 7<sup>1</sup>/<sub>2</sub>

without stand

KD-32W830K:

730 × 437 × 75 / 28<sup>3</sup>/<sub>4</sub> × 17<sup>1</sup>/<sub>4</sub> × 3

wall-mount hole pattern

KD-32W830K: 100 × 100 mm

wall-mount screw size (mm)

M4 (length: see "Installing the TV to the Wall".)

## Mass (Approx.) (kg) / (lb.)

with stand

KD-32W830K: 5.0 / 11.1

without stand

KD-32W830K: 4.8 / 10.6



## Others

Operating temperature: 0 °C – 40 °C /  
32 °F - 104 °F

- \*1 Refer to the online Help Guide for details.
- \*2 Connect your audio system to the HDMI IN 3 to route TV audio to your audio system.
- \*3 Specified standby power is reached after the TV finishes necessary internal processes.
- \*4 Standby power consumption will increase when your TV is connected to the network.

### Note

- Optional accessories availability depends on countries/region/TV model/stock.
- Design and specifications are subject to change without notice.
- Subscriptions for services and applications may be required and additional terms, conditions and/or charges may apply when using Google Assistant.

### Licensing Information

- The terms HDMI, HDMI High-Definition Multimedia Interface, and the HDMI Logo are trademarks or registered trademarks of HDMI Licensing Administrator, Inc.
- Manufactured under license from Dolby Laboratories. Dolby, Dolby Audio, and the double-D symbol are trademarks of Dolby Laboratories Licensing Corporation.
- Google, Google TV and related logos are trademarks of Google LLC.
- Netflix is a registered trademark of Netflix, Inc.
- All other trademarks are the property of their respective owners.

# À propos des manuels

Ce téléviseur est fourni avec les manuels suivants. Veuillez conserver ces manuels à titre de référence.

## Manuel de configuration

- Installation et configuration du téléviseur.



## Manuel de référence (ce manuel) / Documentation de sécurité

- Consignes de sécurité, télécommande, dépannage, fixation murale, spécifications, etc.



## Manuel d'aide (manuel à l'écran)

- Réglages, fonction, connexion Internet, dépannage, etc.
- Pour l'ouvrir, appuyez sur la touche **HELP** sur la télécommande et sélectionnez Manuel d'aide.



- Vous pouvez consulter le Manuel d'aide avec votre téléphone intelligent.



[https://rd1.sony.net/help/tv/jusltnr4/h\\_usltn/](https://rd1.sony.net/help/tv/jusltnr4/h_usltn/)

**IMPORTANT – Lisez le contrat de licence logicielle de l'utilisateur final avant d'utiliser votre produit Sony.** Utiliser votre produit signifie que vous acceptez les termes du contrat de licence logicielle de l'utilisateur final. Le contrat de licence logicielle entre vous et Sony est disponible en ligne sur le site Web Sony (<https://www.sony.net/tv-software-licenses2/>) ou sur l'écran de votre produit. Appuyez sur (Paramètres rapides) sur la télécommande et sélectionnez [Paramètres] → [Système] → [À propos] → [Informations légales] → [Avis et licences].

### Remarque

- Les images et illustrations utilisées dans le Manuel de configuration et ce manuel sont fournies uniquement à titre de référence et peuvent différer de l'aspect réel du produit.
- Les menus de réglage peuvent changer sans préavis en raison des mises à jour du logiciel.  
Pour les dernières informations, visitez le site Web d'assistance de Sony.

La taille d'image visualisable de la classe 32 po est de 31,5 pouces (80,0 cm) (mesurée en diagonale).

## Emplacement de l'étiquette d'identification

Les étiquettes indiquant le numéro de modèle et les caractéristiques nominales de l'alimentation du téléviseur se trouvent à l'arrière du téléviseur.

Pour les modèles avec adaptateur CA fourni : Les étiquettes indiquant le numéro de modèle et le numéro de série de l'adaptateur CA se trouvent au bas de l'adaptateur CA.

## AVIS IMPORTANT

### Fiche d'identification

Les numéros de modèle et de série sont indiqués à l'arrière et/ou sur le côté du téléviseur. Notez ces numéros dans les espaces ci-dessous. Faites-y référence chaque fois que vous appelez votre détaillant Sony au sujet de ce téléviseur.

Nom du modèle

N° de série

### ATTENTION

Pour prévenir les décharges électriques et l'exposition des broches, n'utilisez pas cette fiche CA avec une rallonge, une prise de courant ou une autre sortie de courant, sauf si les broches peuvent être insérées jusqu'au fond.

- Faites uniquement fonctionner le téléviseur sur un courant de 100 V - 240 V CA (États-Unis/Canada 120 V CA).

### Remarque

- Ce téléviseur comporte un démodulateur QAM qui devrait vous permettre de recevoir une programmation numérique décodée de câblodistribution par le biais d'un service d'abonnement auprès d'un câblodistributeur. La disponibilité d'une programmation télévisée numérique par câblodistribution dans votre région dépend du type de programmation et de signal fournis par votre câblodistributeur.

## Consignes de sécurité

### Avis pour les clients aux États-Unis d'Amérique

#### Déclaration de conformité du fournisseur

Appellation commerciale : SONY  
Modèle : KD-32W830K  
Partie responsable : Sony Electronics Inc.  
Adresse : 16535 Via Esprillo, San Diego, CA 92127 U.S.A.  
Numéro de téléphone : 858-942-2230

### Information relative aux règlements de la FCC

Cet appareil a été soumis à l'essai et s'est avéré conforme aux limites pour un appareil numérique de classe B, conformément à la section 15 des règlements de la FCC. Ces normes sont conçues pour assurer une protection raisonnable contre les interférences nuisibles dans un environnement résidentiel. Cet appareil génère, utilise et peut émettre de l'énergie radioélectrique et, s'il n'est pas installé ou utilisé selon les directives, peut causer des interférences nuisibles aux communications radio. Cependant, il n'existe aucune garantie que des interférences ne se produiront pas dans une installation particulière. Si ce matériel est source d'interférences nuisibles pour la réception radio ou télévisée, ce qui peut être déterminé en mettant l'appareil hors tension, puis sous tension, il est recommandé de tenter d'éliminer ces interférences en appliquant l'une ou plusieurs des mesures suivantes :

- Réorienter ou déplacer l'antenne réceptrice.
- Éloigner l'appareil du récepteur.
- Brancher l'appareil dans une prise d'un circuit différent de celui qui alimente le récepteur.
- Consulter le détaillant ou un technicien radio ou télévision qualifié pour obtenir de l'aide.

Conformément aux règlements de la FCC, vous êtes averti que tous les changements ou modifications non expressément approuvés dans ce manuel pourraient annuler tous vos droits relatifs à l'utilisation de ce produit.

### Sécurité et réglementation

Les règlements de la FCC limitent l'utilisation de cet appareil à une utilisation en intérieur uniquement.

### Avis pour les clients au Canada

L'émetteur/récepteur exempt de licence contenu dans le présent appareil est conforme aux CNR d'Innovation, Sciences et Développement économique Canada applicables aux appareils radio exempts de licence. L'exploitation est autorisée aux deux conditions suivantes :  
(1) L'appareil ne doit pas produire de brouillage;  
(2) L'appareil doit accepter tout brouillage radioélectrique subi, même si le brouillage est susceptible d'en compromettre le fonctionnement.

Pour empêcher que cet appareil cause du brouillage au service faisant l'objet d'une licence, il doit être utilisé à l'intérieur et devrait être placé loin des fenêtres afin de fournir un écran de blindage maximal. Si le matériel (ou son antenne d'émission) est installé à l'extérieur, il doit faire l'objet d'une licence.

Les radars de haute puissance sont désignés utilisateurs principaux (c.-à-d., qu'ils ont la priorité) pour les bandes 5 250-5 350 MHz et 5 650-5 850 MHz, et ces radars pourraient causer du brouillage et/ou des dommages aux dispositifs LAN-EL.

### Avis pour les clients aux États-Unis d'Amérique et au Canada

Cet équipement est conforme aux limites d'exposition aux rayonnements énoncées pour un environnement non contrôlé et respecte les règles des radioélectriques (RF) de la FCC lignes directrices d'exposition et d'exposition aux fréquences radioélectriques (RF) CNR-102 de l'IC. Cet équipement doit être installé et utilisé en gardant une distance de 20 cm ou plus entre le radiateur et le corps humain (à l'exception des extrémités : mains, poignets, pieds et chevilles).

Cet appareil et sa ou ses antennes ne doivent pas être placés à proximité d'autres antennes ou émetteurs ni fonctionner avec eux, sauf autorisation spéciale.

### Avant d'installer votre téléviseur

Avec certains modèles de téléviseur, le support de table n'est pas fixé afin de vous permettre de monter directement le téléviseur au mur. Reportez-vous à la « Fixer le téléviseur au mur » si vous souhaitez installer ce téléviseur au mur. Si vous ne comptez pas installer le téléviseur au mur, vous devez installer le support de table (reportez-vous au Manuel de configuration). Tenez compte de ce qui suit pendant l'installation du téléviseur :

- Débranchez tous les câbles avant de transporter le téléviseur.
- Deux personnes ou plus sont nécessaires pour transporter un grand téléviseur.
- Lors du transport du téléviseur, le bon emplacement des mains est très important pour votre sécurité, ainsi que pour éviter de causer des dommages.

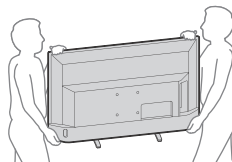

- Assurez-vous que votre téléviseur est correctement ventilé. Reportez-vous à la documentation de sécurité.
- Pour obtenir une qualité d'image optimale, n'exposez pas l'écran à la lumière directe d'une lampe ou du soleil.
- Évitez d'installer le téléviseur dans une pièce dont le sol et les murs sont d'un matériau réfléchissant.
- Évitez de déplacer le téléviseur d'un endroit froid à un endroit chaud. Un changement soudain de température peut provoquer de la condensation. Ce phénomène peut affecter la qualité de l'image et/ou des couleurs affichées par le téléviseur. Si cela se produit, laissez la condensation s'évaporer complètement avant de mettre le téléviseur sous tension.

### Fixer le téléviseur



Sony recommande fortement de prendre les mesures nécessaires pour prévenir le basculement du téléviseur. Des téléviseurs qui ne sont pas fixés solidement peuvent basculer et entraîner des dommages matériels, des blessures corporelles graves ou même mortelles.

### Prévenir le basculement du téléviseur

- Fixez le téléviseur à un mur ou à un support.
- Ne pas laisser les enfants jouer ou monter sur les meubles et les téléviseurs.
- Éviter de placer ou d'accrocher des objets sur le téléviseur.
- Ne jamais installer le téléviseur sur :
  - des surfaces glissantes, instables et/ou inégales.
  - un meuble qui peut facilement servir d'échelier, comme une commode à tiroirs.
- Installer le téléviseur où il ne peut pas être tiré, poussé ou renversé.

- Installez le téléviseur de manière à ce que le support de table du téléviseur ne dépasse pas du support (non fourni). Si le support de table dépasse du socle, le téléviseur pourrait basculer, tomber et causer des blessures ou des dommages au téléviseur.

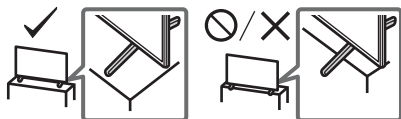

- Acheminer les cordons d'alimentation CA et les cordons connecteurs afin qu'ils ne soient pas accessibles aux enfants curieux.

### Prévention du basculement

#### (Modèles avec kit pour sangle de soutien fourni)

Reportez-vous au Manuel de configuration que vous trouverez sur le rembourrage.

La vis à bois fournie ne peut servir que pour une fixation à un objet solide en bois.

#### (Sauf modèles avec kit pour sangle de soutien fourni)

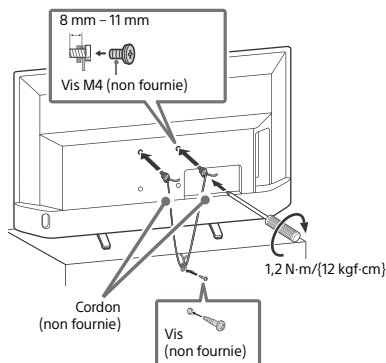

## Télécommande et téléviseur

La forme de la télécommande, l'agencement, la disponibilité et la fonction des touches de la télécommande peuvent varier selon votre région ou pays ou le modèle/réglages du téléviseur.

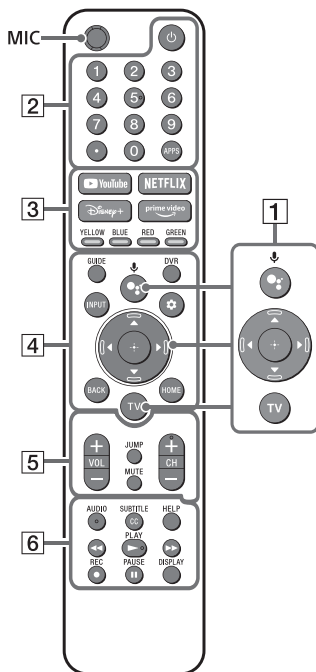

#### 1 (Assistant Google) /

(Microphone) : Utilisez l' Assistant Google\*<sup>1</sup>\*<sup>2</sup> ou la recherche vocale.\*<sup>2</sup> Pour des conseils sur la façon de commander votre téléviseur, appuyez sur la touche du microphone sur la télécommande et prononcez la phrase « contrôle vocal ».\*<sup>1</sup>

: Navigation et sélection dans le menu à l'écran.

**TV** : Passe à un canal ou à une entrée de télévision.

#### 2 (Alimentation)

#### Touches numériques

#### (point)

**APPS** : Affiche une liste d'applications installées.

3 **YouTube™ / NETFLIX\*1 / Disney + / Prime Video / Touches de couleur**

4 **GUIDE** / : Affiche le guide des programmes numériques du téléviseur ou du syntoniseur câble/satellite\*1.

**DVR** : Affiche la liste des enregistrements du DVR\*1\*3.

**INPUT** : Permet d'afficher et de sélectionner la source d'entrée, etc.

**⚙️ (Menu Action)** : Affiche le menu Action.

**BACK**

**HOME**

5 **VOL +/- (Volume)**

**JUMP**

**MUTE**

**CH +/- (Canal)**

6 **AUDIO\*4** : Sélectionnez le son de la source multilingue ou le double son (selon la source du programme).

**SUBTITLE/CC**

**HELP** : Afficher le menu Assistance clientèle.

**◀◀/▶▶/▶▶/II**

● **REC** : Enregistre le programme actuellement regardé sur le DVR\*1\*3.

**DISPLAY** : Affiche les informations.

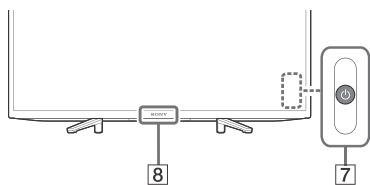

7 **⏻ (Alimentation)**

8 **Capteur de télécommande / DEL**

\*1 Uniquement pour certaines régions/pays/modèles/langues.

\*2 L'Assistant Google ou la recherche vocale nécessite une connexion Internet.

\*3 Le réglage [Configuration d'un syntoniseur câble ou satellite] est nécessaire.

\*4 Le raccourci d'accessibilité est disponible en maintenant la touche **AUDIO** enfoncée.

## Directives pour la télécommande IR

- Pointez la télécommande en direction du capteur infrarouge du téléviseur.
- Assurez-vous qu'aucun objet ne se trouve entre la télécommande et le capteur infrarouge.

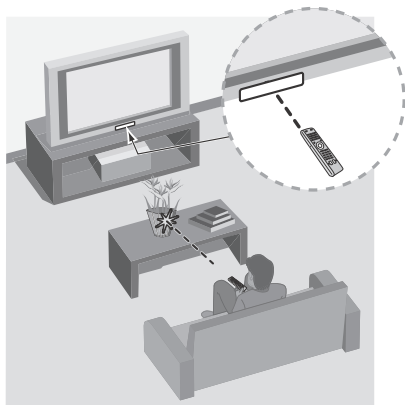

- Les lampes fluorescentes peuvent perturber le fonctionnement de votre télécommande ; le cas échéant, éteignez les lampes fluorescentes dans la pièce.
- Si vous éprouvez des difficultés avec la télécommande, réinsérez ou remplacez les piles et assurez-vous qu'elles sont correctement placées dans le logement.

FR

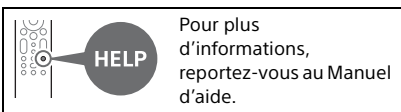

## Fixer le téléviseur au mur

Le mode d'emploi de ce téléviseur montre uniquement les étapes permettant de préparer le téléviseur pour une fixation murale avant son installation au mur.

Votre téléviseur peut être installé sur un mur avec un support de fixation murale adapté (non fourni). Il se peut que le support de table soit fixé au téléviseur, dans ce cas, vous devez d'abord démonter le support de table du téléviseur; reportez-vous à la « Démonter le support de table du téléviseur ».

Préparez le téléviseur pour l'installation du support de fixation murale avant d'effectuer le raccordement des câbles.

**Pour des raisons de sécurité et de protection du produit, Sony recommande fortement que l'installation de votre téléviseur sur le mur soit effectuée par un professionnel qualifié. N'essayez pas de l'installer vous-même.**

- Suivez le guide d'instructions fourni avec le support de fixation murale pour votre modèle. Une certaine expertise est nécessaire pour l'installation de ce téléviseur, en particulier en ce qui concerne la solidité du mur en relation avec le poids de l'appareil.
- Les vis pour l'installation du support de fixation murale au téléviseur ne sont pas fournies.
- La longueur des vis pour le support de fixation murale diffère selon l'épaisseur du support de fixation murale. Reportez-vous à l'illustration ci-dessous.

8 mm – 11 mm

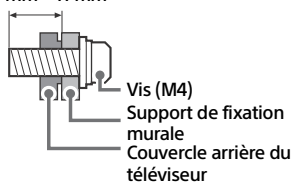

- Reportez-vous au tableau suivant pour le schéma des trous pour la fixation murale.

Nom du modèle	Schéma des trous pour la fixation murale
	a × b
KD-32W830K	100 × 100 mm

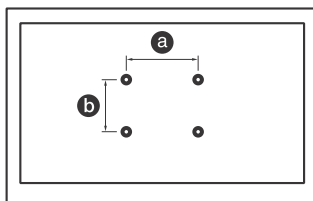

- Assurez-vous de ranger les vis non utilisées et le support de table dans un endroit sûr jusqu'à ce que vous soyez prêt à fixer le support de table. Gardez les vis hors de la portée des jeunes enfants.

### Remarque

- Lisez la documentation de sécurité fournie pour plus de renseignements sur l'utilisation en toute sécurité.
  - Pour des informations plus détaillées, visitez le site Web du service à la clientèle de Sony.\*
- \* Uniquement pour certaines régions/pays/modèles.

## 1 Démonter le support de table du téléviseur.

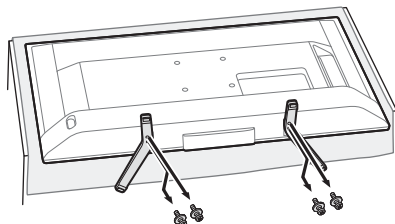

- 2** Fixez le support de fixation murale (non fourni) à l'aide des vis (non fournies).

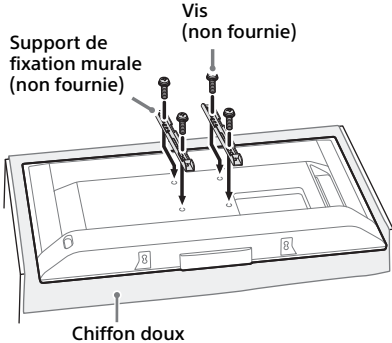

**Remarque**

- Si vous utilisez une visseuse électrique, réglez le couple à environ 1,2 N·m {12 kgf·cm}.
- Assurez-vous de bien serrer l'accessoire de fixation murale lors de son installation sur le téléviseur. Utilisez uniquement un tournevis plat pour installer l'accessoire de fixation murale. L'utilisation d'un autre outil pourrait entraîner un serrage excessif de l'accessoire de fixation murale et endommager le téléviseur.

## Dépannage

En cas de problèmes tels que : écran noir, aucun son, image figée, aucune réponse du téléviseur ou réseau perdu, suivez les étapes suivantes du dépannage général.

- 1** Redémarrez votre téléviseur en appuyant sur la touche d'alimentation de la télécommande jusqu'à ce qu'un menu s'affiche. Sélectionnez Redémarrer pour redémarrer le téléviseur. Si le problème persiste, débranchez le cordon d'alimentation CA, puis appuyez sur la touche d'alimentation sur le téléviseur et relâchez-la. Attendez deux minutes et branchez le cordon d'alimentation CA. Sinon, appuyez sur la touche d'alimentation sur le téléviseur pendant environ 40 secondes jusqu'à ce que le téléviseur s'éteigne.
- 2** Reportez-vous au menu Aide ci-dessous.

- 3** Connectez votre téléviseur à Internet et effectuez une mise à jour logicielle. Sony vous recommande de maintenir à jour le logiciel de votre téléviseur. Les mises à jour logicielles permettent d'ajouter de nouvelles fonctions et d'améliorer les performances.
- 4** Consultez le site Web d'assistance de Sony (informations indiquées à la fin de ce manuel).
- 5** Effectuez un rétablissement de la configuration par défaut.

**Lorsque vous branchez le téléviseur, il est possible que vous ne puissiez pas allumer le téléviseur immédiatement même si vous appuyez sur la touche de marche de la télécommande ou du téléviseur.**

L'initialisation du système prend du temps. Attendez environ 1 minute, puis utilisez-le normalement.

**Comment réinitialiser le téléviseur à ses réglages d'usine**

**AVERTISSEMENT :** La réinitialisation effacera tous vos réglages personnalisés, y compris le contrôle parental.

- Vous pouvez réinitialiser le téléviseur aux réglages d'usine en sélectionnant [Rétablir configuration par défaut]. Pour savoir comment sélectionner [Rétablir configuration par défaut], reportez-vous au Manuel d'aide en ligne.
- Pour forcer le rétablissement de la configuration par défaut, débranchez le cordon d'alimentation CA. Appuyez longtemps sur la touche du téléviseur et branchez le cordon d'alimentation CA.
- Pour plus de sécurité, assurez-vous d'effacer toutes les données à caractère personnel et informations relatives à votre compte avant de vous défaire de votre téléviseur ou de le vendre à un tiers, en procédant à la désynchronisation/désinscription, déconnexion et désactivation de tous les services de réseau et en rétablissant les paramètres d'usine du téléviseur.

**La télécommande ne fonctionne pas.**

- Remplacez les piles.

**Vous avez oublié le mot de passe du contrôle parental.**

- Entrez 4357 comme NIP, puis entrez le nouveau NIP.

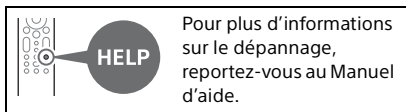

## Spécifications

### Système

Système de téléviseur : Selon votre pays/  
sélection de zone/modèle de téléviseur  
NTSC : Norme de télévision en Amérique  
ATSC (8VSB terrestre) : 8VSB conforme  
avec ATSC  
QAM sur le câble : ANSI/SCTE 07 2000  
(n'inclut pas la fonctionnalité CableCARD)  
Plages de canaux : Selon votre pays/  
sélection de zone/modèle de téléviseur  
Analogique terrestre : 2 - 69 / Numérique  
terrestre : 2 - 69  
Câble analogique : 1 - 135 / Câble  
numérique : 1 - 135  
Système de l'écran : Écran ACL (affichage à  
cristaux liquides), Rétroéclairage DEL  
Puissance des haut-parleurs : 10 W + 10 W  
Technologie sans fil  
Protocole IEEE 802.11a/b/g/n/ac  
Bluetooth® version 5.0

### Connecteurs d'entrée et de sortie

#### CABLE/ANTENNA

Borne extérieure de 75 ohms pour entrées  
RF

#### VIDEO IN

Entrée vidéo/audio

#### HDMI IN 1/2/3

Vidéo :

1 080p (30, 50, 60 Hz), 1 080/24p, 1 080i  
(50, 60 Hz), 720p (30, 50, 60 Hz), 720/  
24p, 576p, 576i, 480p, 480i, formats  
Ordinateur\*<sup>1</sup>

Audio :

Deux canaux linéaires PCM : 32/44,1/  
48 kHz 16/20/24 bits, Dolby Audio

ARC (Audio Return Channel) (HDMI IN 3  
uniquement)\*<sup>2</sup>

Deux canaux linéaires PCM : 48 kHz  
16 bits, Dolby Audio, Dolby Atmos

#### DIGITAL AUDIO OUT (OPTICAL)

Prise optique numérique (Deux canaux  
linéaires PCM : 48 kHz 16 bits, Dolby  
Audio)

#### (mini-prise stéréo)

Écouteurs

#### USB 1, 2

Les ports USB 1 et 2 prennent en charge la  
connectivité USB haute vitesse (USB 2.0)

#### LAN

Connecteur 10BASE-T/100BASE-TX (Selon  
l'environnement de fonctionnement du  
réseau, la vitesse de connexion peut  
varier. Le débit et la qualité de  
communication ne sont pas garantis.)  
Fichiers et formats pris en charge dans le  
réseau domestique\*<sup>1</sup>

#### DC IN 19.5 V

Entrée adaptateur CA

### Alimentation et autres

#### Alimentation

19.5 V CC avec adaptateur CA  
Caractéristiques nominales : 100 V - 240 V  
CA, 50/60 Hz (États-Unis/Canada 120 V  
CA, 60 Hz)

#### Consommation d'énergie

En cours d'utilisation  
KD-32W830K : 51 W  
En veille\*<sup>3,4</sup>

Moins de 0,5 W pour les modèles 120 V  
CA et moins de 0,5 W pour les modèles  
240 V CA

#### Taille de l'écran (mesurée en diagonale) (Environ)

KD-32W830K : 80,0 cm / 31,5 pouces  
(classe 32 po)

#### Résolution de l'écran (horizontal x vertical) (pixels)

1 366 x 768

#### Puissance de sortie

USB 1/2  
5 V  $\overline{\text{V}}$ , 500 mA MAX

### Dimensions (Environ) (l x h x p) (mm) / (pouces)

avec support

KD-32W830K :  
730 x 465 x 188 / 28 <sup>3</sup>/<sub>4</sub> x 18 <sup>3</sup>/<sub>8</sub> x 7 <sup>1</sup>/<sub>2</sub>

sans support

KD-32W830K :  
730 x 437 x 75 / 28 <sup>3</sup>/<sub>4</sub> x 17 <sup>1</sup>/<sub>4</sub> x 3

schéma des trous pour la fixation murale

KD-32W830K : 100 x 100 mm

taille des vis de fixation murale (mm)

M4 (longueur : reportez-vous à « Fixer le  
téléviseur au mur ».)



## Poids (Environ) (kg) / (lb.)

avec support

KD-32W830K: 5,0 / 11,1

sans support

KD-32W830K: 4,8 / 10,6

## Autres

Température de service : 0 °C – 40 °C /

32 °F – 104 °F

- \*1 Veuillez vous référer au Manuel d'aide en ligne pour plus de détails.
- \*2 Raccordez votre système audio au HDMI IN 3 pour acheminer l'audio TV vers votre système audio.
- \*3 La consommation d'énergie en mode de veille est obtenue lorsque les processus internes nécessaires du téléviseur sont terminés.
- \*4 La consommation d'énergie en mode de veille augmente lorsque votre téléviseur est connecté au réseau.

## Remarque

- La disponibilité des accessoires en option dépend des régions/pays/modèles de téléviseurs/stocks.
- La conception des produits et les caractéristiques techniques peuvent changer sans préavis.
- Des abonnements aux services et applications peuvent être nécessaires et des conditions et/ou frais supplémentaires peuvent s'appliquer lors de l'utilisation de l'Assistant Google.

## Information de licence

- Les termes HDMI et HDMI High-Definition Multimedia Interface, de même que le logo HDMI sont des marques commerciales ou des marques déposées de HDMI Licensing Administrator, Inc. aux États-Unis et dans d'autres pays.
- Fabriqué sous licence de Dolby Laboratories. Dolby, Dolby Audio et le symbole double-D sont des marques de commerce de Dolby Laboratories Licensing Corporation.
- Google, Google TV et logos associés sont des marques de commerce de Google LLC.
- Netflix est une marque déposée de Netflix, Inc.
- Toutes les autres marques commerciales sont la propriété de leurs détenteurs respectifs.







## For Your Convenience

### Online Registration:

Be sure to register your TV.

**United States**

<https://productregistration.sony.com>

**Canada**

<https://www.sony.ca/registration>

## Pour votre commodité

### Enregistrement en ligne :

Faire en sorte de compléter l'enregistrement de votre téléviseur.

**Canada**

<https://www.sony.ca/registration>

**États-Unis**

<https://productregistration.sony.com>

Support



<https://www.sony.com/tvsupport>

Assistance



<https://www.sony.ca/support>

