

# Panasonic®

## Operating Instructions (Household) Rechargeable Shaver

Model No. ES-LL41  
ES-LL21

English.....	3
Français.....	23
Español.....	45







Operating Instructions  
(Household) Rechargeable Shaver

Model No. ES-LL41  
ES-LL21

## Contents

---

<b>Safety precautions .....</b>	<b>4</b>	<b>FAQ .....</b>	<b>17</b>
<b>Intended use .....</b>	<b>9</b>	<b>Troubleshooting .....</b>	<b>18</b>
<b>Parts identification .....</b>	<b>10</b>	<b>Battery life .....</b>	<b>20</b>
<b>Preparation.....</b>	<b>11</b>	<b>Removing the built-in rechargeable battery .....</b>	<b>20</b>
<b>How to use .....</b>	<b>12</b>	<b>Specifications .....</b>	<b>20</b>
<b>Cleaning the shaver .....</b>	<b>15</b>		
<b>Replacing the system outer foil and the inner blades.....</b>	<b>16</b>		

Thank you for purchasing this Panasonic product.



**Before operating this unit, please read these instructions completely and save them for future use.**

## Safety precautions



To reduce the risk of injury, loss of life, electric shock, fire, and damage to property, always observe the following safety precautions.

### Explanation of symbols

The following symbols are used to classify and describe the level of hazard, injury, and property damage caused when the denotation is disregarded and improper use is performed.

 <b>DANGER</b>	Denotes a potential hazard that will result in serious injury or death.
 <b>WARNING</b>	Denotes a potential hazard that could result in serious injury or death.
 <b>CAUTION</b>	Denotes a hazard that could result in minor injury or property damage.

The following symbols are used to classify and describe the type of instructions to be observed.

	This symbol is used to alert users to a specific operating procedure that must not be performed.
	This symbol is used to alert users to a specific operating procedure that must be followed in order to operate the unit safely.

## IMPORTANT SAFETY INSTRUCTIONS

When using an electrical appliance, basic precautions must always be followed, including the following:

Read all instructions before using this appliance.

### **DANGER** To reduce the risk of electric shock:

1. Do not reach for an appliance that has fallen into water. Unplug immediately.
2. Do not place or store appliance where it can fall or be pulled into a tub or sink. Do not place in or drop into water or other liquid.
3. Except when charging, always unplug this appliance from the electrical outlet immediately after using.
4. Unplug this appliance before cleaning.

### **WARNING** To reduce the risk of burns, fire, electric shock, or injury to persons:

1. Close supervision is required when this appliance is used by, on, or near children or invalids.
2. Use this appliance only for its intended use as described in this manual. Do not use attachments not recommended by the manufacturer.

3. Never operate this appliance if it has a damaged cord or plug, when it is not working properly, after it has been dropped or damaged, or after it has been dropped into water. Return the appliance to an authorized service center for examination and repair.
4. Keep the cord away from heated surfaces.
5. Never drop or insert any object into any opening.
6. Do not use outdoors or operate where aerosol (spray) products are being used or where oxygen is being administered.
7. Do not use this appliance with a damaged or broken comb or foil as it has the potential to result in facial injury. Discontinue use and return it to an authorized servicer.
8. Always attach plug to appliance first, then to outlet. To disconnect, turn all controls to "off" then remove plug from outlet.

## SAVE THESE INSTRUCTIONS

### **WARNING**

#### ► **This product**

**This shaver has a built-in rechargeable battery. Do not throw into fire, apply heat, or charge, use, or leave in a high temperature environment.**



- Doing so may cause overheating, ignition, or explosion.

#### **Do not modify or repair.**



- Doing so may cause fire, electric shock, or injury. Contact an authorized service center for repair (battery change etc.).

#### **Never disassemble except when disposing of the product.**



- Doing so may cause fire, electric shock, or injury.

#### ► **In case of an abnormality or malfunction** **Immediately stop using and remove the adaptor if there is an abnormality or malfunction.**

- Failure to do so may cause fire, electric shock, or injury.

#### **<Abnormality or malfunction cases>**



- **The main body, adaptor or cord is deformed or abnormally hot.**
  - **The main body, adaptor or cord smells of burning.**
  - **There is an abnormal sound during use or charging of the main body, adaptor or cord.**
- Immediately request inspection or repair at an authorized service center.

#### ► **Power supply**

**Do not connect or disconnect the adaptor to a household outlet with wet hands.**



- Doing so may cause electric shock or injury.



## WARNING

**Do not immerse the AC adaptor in water or wash with water.**

**Do not place the AC adaptor over or near water filled sink or bathtub.**

**Never use the appliance if the AC adaptor is damaged or if the power plug fits loosely in a household outlet.**

**Do not damage, modify, or forcibly bend, pull, or twist the cord. Also, do not place anything heavy on or pinch the cord.**

- Doing so may cause electric shock or fire due to a short circuit.

**Do not use in a way exceeding the rating of the household outlet or the wiring.**

- Exceeding the rating by connecting too many plugs to one household outlet may cause fire due to overheating.

**Do not use anything other than the supplied AC adaptor for any purpose. Also, do not use any other product with the supplied AC adaptor. (See page 10.)**

- Doing so may cause burns or fire due to a short circuit.

**Always ensure the appliance is operated on an electric power source matched to the rated voltage indicated on the AC adaptor. Fully insert the adaptor.**

- Failure to do so may cause fire or electric shock.



**Disconnect the AC adaptor when cleaning the shaver with water.**

- Failure to do so may cause electric shock or injury.



**Regularly clean the power plug and the appliance plug to prevent dust from accumulating.**

- Failure to do so may cause fire due to insulation failure caused by moisture accumulation.

### ► Preventing accidents

**Do not store within reach of children or infants.**

**Do not let them use it.**

- Putting parts or accessories in the mouth may cause an accident or injury.

**If oil is consumed accidentally, do not induce vomiting, drink a large amount of water and contact a physician.**

**If oil comes into contact with eyes, wash immediately and thoroughly with running water and contact a physician.**

- Failure to follow these instructions may result in physical problems.

**This appliance is not intended for use by persons (including children) with reduced physical, sensory or mental capabilities, or lack of experience and knowledge, unless they have been given supervision or instruction concerning use of the appliance by a person responsible for their safety. Children should be supervised to ensure that they do not play with the appliance.**

- Failure to do so may cause an accident or injury.



**The supply cord cannot be replaced. If the cord is damaged, the AC adaptor should be discarded.**

- Failure to do so may cause an accident or injury.



## CAUTION

### ► Protecting the skin

**Do not use excessive pressure to apply the system outer foil to your lip or other part of your face. Do not apply the system outer foil directly to blemishes or injured skin.**



**Do not touch the blade section (metallic section) of the inner blade.**

- Doing so may cause injury to skin or hand.

**Do not forcefully press the system outer foil. Also, do not touch the system outer foil with fingers or nails when in use.**



**Do not use this product for hair on head or any other part of the body.**

- Doing so may cause injury to skin or reduce the life of the system outer foil.



**Check the system outer foil for cracks or deformations before use.**

- Failure to do so may cause injury to the skin.



**Be sure to place the protective cap on the shaver when carrying around or storing.**

- Failure to do so may cause injury to skin or reduce the life of the system outer foil.

### ► Note the following precautions

**Do not wrap the cord around the adaptor when storing.**



- Doing so may cause the wire in the cord to break with the load, and may cause fire due to a short circuit.

**Do not allow metal objects or other matter, including moisture or dust, to adhere to the power plug or the appliance plug.**



- Doing so may cause electric shock or fire due to a short circuit.

**Do not disconnect the adaptor or the appliance plug by holding onto the cord.**



- Doing so may cause electric shock or injury.

**Do not share your shaver with your family or other people.**



- Doing so may result in infection or inflammation.

**Do not drop or hit against other objects.**



- Doing so may cause injury.

**Disconnect the adaptor from the household outlet when not charging.**



- Failure to do so may cause electric shock or fire due to electrical leakage resulting from insulation deterioration.

## Handling of the removed battery when disposing

**DANGER**

- The rechargeable battery is exclusively for use with this appliance. Do not use the battery with other products.
- Do not charge the battery after it has been removed from the product.
- Do not throw into fire or apply heat.
- Do not hit, disassemble, modify, or puncture with a nail.
- Do not let the positive and negative terminals of the battery get in contact with each other through metallic objects.
- Do not carry or store the battery together with metallic jewelry such as necklaces and hairpins.
- Do not use or leave the battery where it will be exposed to high temperatures, such as under direct sunlight or near other sources of heat.
- Never peel off the tube.
  - Doing so may cause overheating, ignition, or explosion.

**WARNING**

**After removing the rechargeable battery, do not keep it within reach of children and infants.**



- The battery will harm the body if accidentally swallowed.

If this happens, consult a physician immediately.



**If the battery fluid leaks out and comes in contact with the eyes, do not rub the eyes, and thoroughly rinse with clean water, such as tap water.**

- Failure to do so may cause eye injury.

Consult a physician immediately.

**CAUTION**

**If the battery fluid leaks out and comes in contact with the skin or clothes, rinse off with clean water, such as tap water.**

- Failure to do so may cause inflammation.



## Intended use

- This WET/DRY shaver can be used for wet shaving using shaving lather or for dry shaving. You can use this watertight shaver in the shower and clean with water. The following symbol means suitable for use in a bath or shower.



- Treat yourself to wet lather shaves for at least three weeks and notice the difference. Your Panasonic WET/DRY shaver requires a little time to get used to because your skin and beard need about a month to adjust to any new shaving method.
- Do not bring the system outer foil into contact with hard objects.  
Doing so may damage the blades as they are very thin and deform easily.
- Do not dry the main body with a dryer or a fan heater.  
Doing so may cause malfunction or deformation of the parts.
- Do not leave the shaver exposed to direct sunlight with the foil frame detached.  
Doing so may deteriorate the waterproof rubber and degrade waterproof function, which may cause to malfunction.
- Store the shaver in a place with low humidity after use.  
Failure to do so may cause malfunction due to condensation or rust.
- Keep both the inner blades inserted. If only one of the inner blades is inserted, the shaver may be damaged.
- If you clean the shaver with water, do not use salt water or hot water. Do not soak the shaver in water for a long period of time.

- Before using a comb attachment, check that it has been installed correctly. Failure to do so may cause beard to be cut too short.
- The following symbol indicates that a specific detachable power supply unit is required for connecting the electrical appliance to the supply mains. The type reference of power supply unit is marked near the symbol.



## Parts identification

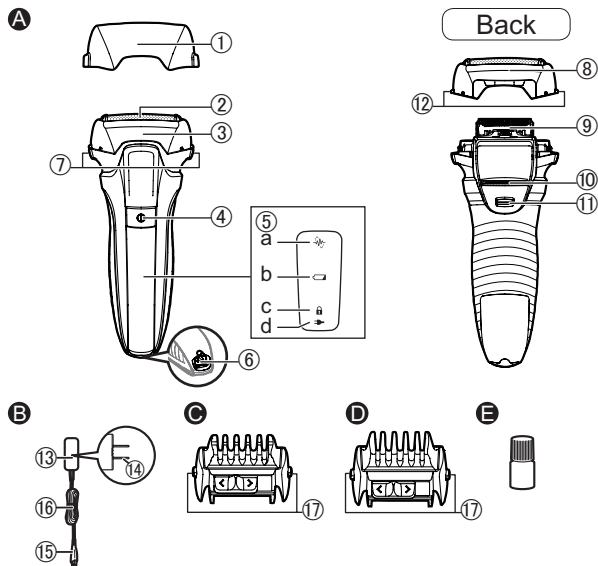

### A Main body

- ① Protective cap
- ② System outer foil
- ③ Foil frame
- ④ Power switch
- ⑤ Lamp display
  - a. Shaving sensor lamp (☀)
  - b. Battery capacity lamp (↔)
  - c. Switch lock lamp (🔒)
  - d. Charge status lamp (➔)
- ⑥ Appliance socket
- ⑦ Foil frame release buttons
- ⑧ Outer foil section
- ⑨ Inner blades
- ⑩ Trimmer
- ⑪ Trimmer handle
- ⑫ System outer foil release buttons

### B AC adaptor (RE7-87)

- ⑬ Adaptor
- ⑭ Power plug
- ⑮ Appliance plug
- ⑯ Cord

### C Length adjustment comb attachment (1 mm (1/32") to 3 mm (1/8"))

**ES-LL41**

- ⑰ Comb attachment release buttons

### D Length adjustment comb attachment (5 mm (3/16") to 7 mm (9/32"))

**ES-LL41**

- ⑰ Comb attachment release buttons

Accessory

### E Oil

## Preparation

### Charging the shaver

- Turn the shaver off.
- Wipe off any water droplets on the appliance socket.

#### 1. Insert the appliance plug into appliance socket.

#### 2. Plug the adaptor into a household outlet.

- Check that the charge status lamp (➡) is glowing.
- Charging is completed after approx. 1 hour.

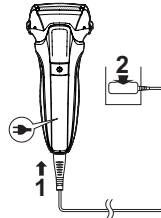

#### 3. Disconnect the adaptor after charging is completed.

#### Note

You cannot operate the shaver while charging.

#### While charging



The charge status lamp (➡) glows.

#### After charging is completed



The charge status lamp (➡) turns off.

#### Abnormal charging



The charge status lamp (➡) will blink twice every second.

#### Notes

- After charging is completed, turning the power switch ON with the shaver plugged in will cause the charge status lamp (➡) to light up and then turn off after 5 seconds. This shows that the shaver is fully charged.
- When charging the shaver for the first time or when it has not been in use for more than 6 months, the charging time may change or the charge status lamp (➡) may not glow for a few minutes. It will eventually glow if kept connected.
- Recommended ambient temperature for charging is 10 – 35 °C (50 – 95 °F). It may take longer to charge, or the charge status lamp (➡) will blink quickly and the battery may fail to charge properly in extremely high or low temperatures.
- The shaver can be used for approximately 2 weeks with a full charge.

(Based on one 3-minute dry-shave usages per day in an ambient temperature range of 20 – 30 °C (68 – 86 °F).)

The number of usable days varies depending on the following conditions.

- Beard thickness
- Pressure applied to the skin
- Usage frequency of the sonic vibration cleaning mode
- Use of the trimmer attachment
- If there is noise from the radio or other sources while using or charging the appliance, move to a different location to use the appliance.

## How to use

### Using the shaver

#### 1. Press and shave.

- The “shaving sensor”, which automatically adjusts the power depending on the beard thickness, will operate.

It will shave with high power on areas where the beard is heavy, and reduce the power on areas where the beard is thin, to reduce burden on the skin.

- The power cannot be turned on when the switch lock lamp  blinks, as the power switch is locked. Press the power switch for more than 2 seconds to unlock.

(See page 13.)



#### Tips for better shaving

Apply the whole system outer foil perpendicularly against the skin and shave by slowly gliding the shaver over the face against the grain of the beard.

- The beard under the chin and around the throat can be shaved better by stretching the skin so the beard will stand.
- To prevent damaging the system outer foil, do not shave with only a part of the system outer foil.

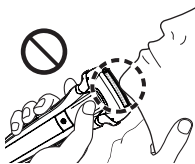
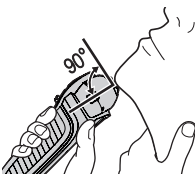

#### 2. Press when finished.

While using



The shaving sensor lamp  blinks.

When the battery capacity is low



The battery capacity lamp  blinks for 5 seconds when the power switch is pressed. The appliance beeps twice after switched off.

- You can shave 2 to 3 times after the battery capacity lamp  blinks. (This will differ depending on usage.)

#### Notes

- The appliance may not operate in an ambient temperature lower than approximately 5 °C (41 °F).
- The shaving sensor may not respond depending on the type and quantity of the shaving gel. This is not abnormal.
- Depending on the beard thickness or the amount of beard trimmings in the shaver head, the shaving sensor may not react and the driving sound may not change. This is not abnormal.

- To prevent erroneous operation, place your fingers on the thumb rest while using the shaver.



- The sonic vibration cleaning mode is activated when the power switch is pressed for more than 2 seconds while the shaver is not operating (the switch lock is unlocked). (See page 15.) You cannot shave in this mode.

► **Locking/unlocking the power switch**

**Locking the power switch**

<p>1. Press  once and then release.</p> <ul style="list-style-type: none"> <li>• The shaver starts operating.</li> </ul>	<p>2. Press  for more than 2 seconds until the switch lock lamp  turns on.</p> <ul style="list-style-type: none"> <li>• The shaver will stop operating.</li> </ul>	<p>3. Release .</p> <ul style="list-style-type: none"> <li>• The switch lock lamp  will light up for 5 seconds and turn off.</li> </ul>
--	--	---

**Unlocking the power switch**

<p>1. Press  for more than 2 seconds until the switch lock lamp  turns off.</p>	<p>2. Once the shaver starts operating, release .</p> <ul style="list-style-type: none"> <li>• The switch lock lamp  will turn off.</li> </ul>
---	--

► **Using the trimmer**

1. Slide the trimmer handle up.
2. Press and use.

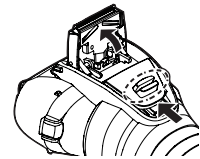

Press and hold the top knob and slide the trimmer handle down to lower the trimmer.

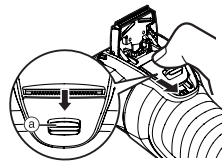

**Tips for better usage**

Apply the trimmer edge perpendicular to skin gently and move it to the arrow direction slowly.

Trimming sideburns or building beard shape

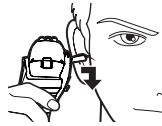

Pre-shave of long beards



## Using the comb attachment **ES-LL41**

- Turn the shaver off.
- Apply the oil to the trimmer before and after each use. (See page 16.)
- Do not use with shaving creams applied or when the beard is wet. Wet beard can stick to the skin or clump making it difficult for the blade to cut.
- Comb beard and sideburns before trimming.

### 1. Slide the trimmer handle up.

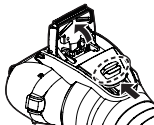

### 2. Mount the comb attachment to the main body until it clicks.

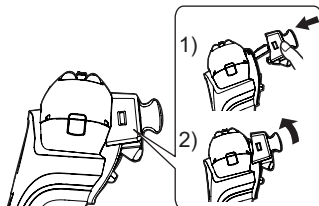

### 3. Slide the trimming height lever left and right to align it to the desired trimming length.

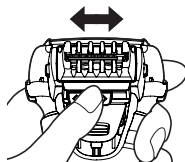

Trimming height (approx.)	Corresponding position of trimming height lever and trimming height mark		
1 mm (1/32")			
2 mm (5/64")	1 mm (1/32")	2 mm (5/64")	3 mm (1/8")
5 mm (3/16")			
6 mm (1/4")	5 mm (3/16")	6 mm (1/4")	7 mm (9/32")
7 mm (9/32")			

### 4. Turn the shaver on, bring the comb of the comb attachment into contact with the skin, and cut the beard by moving the trimmer.

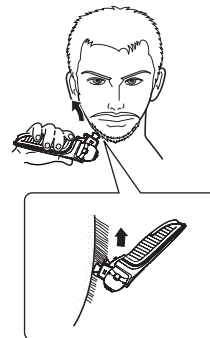

### 5. Press and hold the comb attachment release buttons to remove.

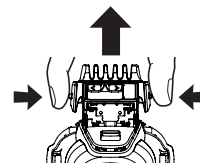

**Notes**

- Be careful not to cut your hand on the blade when attaching and removing the comb attachment.
- Hair trimmings may collect inside the comb attachment when a large volume of beard is cut, so discard hair trimmings after each use. (See this page.)
- If the comb attachment is not attached properly, it may become loose during use resulting in excessive cutting.
- Sometimes the beard may be longer than the set trimming height.
- If the beard is too long, the trimming result may be affected. Please cut your beard to about 2 cm in length before using the trimmer.

**Cleaning the shaver**

We recommend cleaning the shaver after each use.



**Cleaning with water**

- Turn the shaver off and disconnect the AC adaptor.

- 1. Apply some hand soap and some water to the system outer foil.**



- 2. Press  for more than 2 seconds to activate the sonic vibration cleaning mode.**

- Splashing of foam is suppressed.
- The battery capacity lamp () and the charge status lamp () blink alternately.
- After about 20 seconds, it will be automatically turned off, or you can turn it off by pressing the power switch.

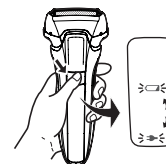

- 3. Remove the outer foil section.**

- See page 16 for removing the outer foil section.

- 4. Clean the shaver, the outer foil section, the trimmer, and the comb attachment with running water.**

- Splashing is reduced by rinsing the shaver in sonic vibration cleaning mode.
- After rinsing with water, shake the shaver up and down for a few times to remove excess moisture and then wipe off any drops of water with a dry cloth.

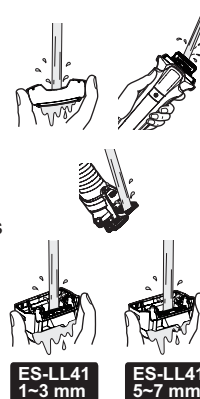

## 5. Dry the outer foil section, the shaver, the trimmer, and the comb attachment completely.

- Allow the shaver to dry in the shade, avoid direct sunlight.

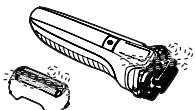

ES-LL41  
1~3 mm



ES-LL41  
5~7 mm

## 6. Lubricate the shaver.

It will keep the movement of the blade smooth and maintain a comfort shave.

1. Apply one drop of oil to each of the system outer foils.
2. Raise the trimmer and apply a drop of oil.
3. Switch the shaver on, and run it for approximately five seconds.
4. Switch off the shaver, and wipe off any excess oil from the system outer foil with a soft cloth.

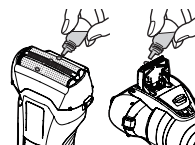

## Notes

- Be careful not to hit the main body on the sink or any other object while draining the water. Failure to do so may cause malfunction.
- Do not wipe with thinners, benzene, alcohol etc. Doing so may cause malfunction, cracking or discoloration of the parts. Wipe with diluted soapy water.
- Do not use any kitchen or bathroom detergents other than hand soap. Doing so may cause malfunction.

## Replacing the system outer foil and the inner blades

System outer foil	Once every year
Inner blades	Once every two years

### ► Removing the outer foil section

Press the foil frame release buttons and lift the outer foil section upwards.

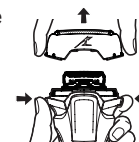

### ► Replacing the system outer foil

1. Press the system outer foil release buttons and pull down the system outer foil.
  - Do not press the system outer foil release buttons with excessive force. Doing so may bend the system outer foil, preventing complete attachment to the foil frame.
2. Align the foil frame mark (♯) and the system outer foil mark (△) and securely attach together until it clicks.

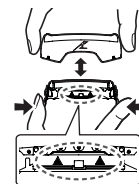

### ► Replacing the inner blades

1. Remove the inner blades one at a time.
2. Insert the inner blades one at a time.

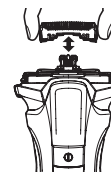



### ► Attaching the outer foil section

After turning the foil frame mark (Z) to the front, securely attach the outer foil section to the shaver until it clicks.

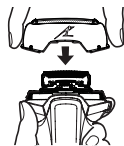

### Note

Do not throw away the foil frame.

### ► Replacement parts

Replacement parts are available at your dealer or Service Center.

Replacement parts for ES-LL41/ES-LL21	System outer foil and inner blades	WES9013
	System outer foil	WES9087
	Inner blades	WES9068

## FAQ

Question	Answer
Will the battery deteriorate if not used for an extended period of time?	► The battery will deteriorate if not used for over 6 months, so make sure to perform a full charge at least once every 6 months.
Can I charge the shaver after every use?	► The battery used is a lithium-ion, so charging after every use will have no effect on battery life.
Why should the adaptor be disconnected after charge?	► Charging the battery for more than 1 hour will not affect battery performance, but disconnect the adaptor for safety and to save energy.
What is the constituent of the dedicated oil?	► Constituent of the oil is liquid paraffin.
Why does the appliance beep twice after switched off?	► The sound indicates that the battery capacity is running low. Please charge the appliance.

## Troubleshooting

Perform the following actions.

If the problems still cannot be solved, contact the store where you purchased the unit or a service center authorized by Panasonic for repair.

Problem	Action
The power switch does not turn ON.	<ul style="list-style-type: none"> <li>▶ Unlock the switch lock. (See page 13.)</li> </ul>
The shaving sensor does not respond.	<ul style="list-style-type: none"> <li>▶ Depending on the beard thickness or the amount of beard trimmings in the shaver head, the shaving sensor may not react and the driving sound may not change. This is not abnormal.</li> </ul>
	<ul style="list-style-type: none"> <li>▶ The shaving sensor may not respond depending on the type and quantity of the shaving gel. This is not abnormal.</li> </ul>
	<ul style="list-style-type: none"> <li>▶ The shaving sensor may not respond when the remaining battery capacity is low. If this happens, recharge the shaver.</li> </ul>
	<ul style="list-style-type: none"> <li>▶ Apply oil. (See page 16.)</li> <li>▶ The shaving sensor may not respond when there is not enough oil on the blades.</li> </ul>

Problem	Action
The shaving sensor responds even though the shaver is not in contact with the skin.	<ul style="list-style-type: none"> <li>▶ Clean the beard trimmings from the shaver.</li> <li>▶ When the shaver is extremely dirty, wash with water. (See page 15.)</li> </ul>
	<ul style="list-style-type: none"> <li>▶ Replace the system outer foil and/or inner blades. Expected life of system outer foil and inner blades: System outer foil: Approximately 1 year Inner blades: Approximately 2 years</li> </ul>
Operating time is short even after charging.	<ul style="list-style-type: none"> <li>▶ Apply oil.</li> </ul>
	<ul style="list-style-type: none"> <li>▶ This can be improved by cleaning every time after shaving.</li> <li>▶ When the number of operations per charge starts to decrease, the battery is nearing the end of its life.</li> </ul>

Problem	Action
Shaver does not operate even after charging.	▶ Use the appliance in an ambient temperature approximately 5 °C (41 °F) or higher.
	▶ The battery has reached the end of its life.
	The shaver will not operate with the AC adaptor connected. ▶ Please use the shaver after it has been sufficiently charged and the AC adaptor disconnected.
The driving sound changes while shaving.	The shaving sensor is operating. ▶ The sound changes depending on the beard thickness.
Makes a loud sound.	Apply oil. ▶ The blades will not move smoothly when there is no oil on the blades, requiring more power.
	▶ The shaver makes a high-pitched sound due to the linear motor drive. This does not indicate a problem.
	▶ Confirm that the blades are properly attached.
The odor is getting stronger.	▶ This can be improved by cleaning every time after shaving.

Problem	Action
Shavings fly out in all directions.	▶ This can be improved by cleaning every time after shaving.
System outer foil gets hot.	▶ Apply oil.
	Check if the system outer foil is damaged or deformed. ▶ If yes, replace it. (See page 16.)
You do not get as close a shave as before.	▶ This can be improved by cleaning every time after shaving.
	Replace the system outer foil and/or inner blades. Expected life of system outer foil and inner blades: ▶ System outer foil: Approximately 1 year Inner blades: Approximately 2 years
	▶ Apply oil.

## Battery life

The life of the battery is 3 years. The battery in this shaver is not intended to be replaced by consumers. Have the battery replaced by an authorized service center.

## Removing the built-in rechargeable battery

### ATTENTION:

A lithium ion battery that is recyclable powers the product you have purchased. Please call 1-800-8-BATTERY for information on how to recycle this battery.



### Remove the built-in rechargeable battery before disposing of the shaver.

The battery must be disposed of safely.

Please make sure that the battery is disposed of at an officially designated location if there is one.

This figure must only be used when disposing of the shaver, and must not be used to repair it. If you dismantle the shaver yourself, it will no longer be waterproof, which may cause it to malfunction.

- Remove the shaver from the AC adaptor.
- Press the power switch to turn on the power and then keep the power on until the battery is completely discharged.

- Perform steps ① to ⑦ and lift the battery, and then remove it.
- Take care not to short circuit the positive and negative terminals of the removed battery, and insulate the terminals by applying tape to them.

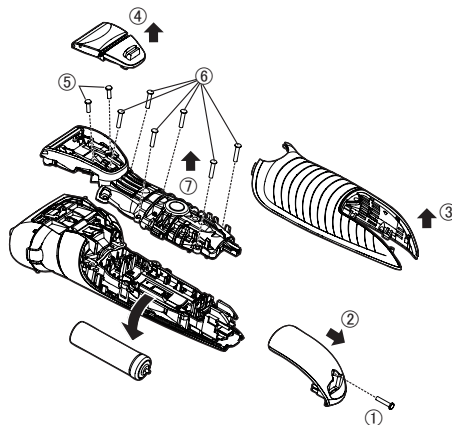

## Specifications

Power Source	See the name plate on the AC adaptor. (Automatic voltage conversion)
Motor voltage	3.6 V---
Charging time	Approx. 1 hour

This product is intended for household use only.

### Federal Communication Commission Interference Statement

This equipment has been tested and found to comply with the limits for a Class B digital device, pursuant to Part 15 of the FCC Rules. These limits are designed to provide reasonable protection against harmful interference in a residential installation. This equipment generates, uses and can radiate radio frequency energy and, if not installed and used in accordance with the instructions, may cause harmful interference to radio communications. However, there is no guarantee that interference will not occur in a particular installation. If this equipment does cause harmful interference to radio or television reception, which can be determined by turning the equipment off and on, the user is encouraged to try to correct the interference by one of the following measures:

- Reorient or relocate the receiving antenna.
- Increase the separation between the equipment and receiver.
- Connect the equipment into an outlet on a circuit different from that to which the receiver is connected.
- Consult the dealer or an experienced radio/TV technician for help.

FCC Caution: To assure continued compliance, install and use in accordance with provided instructions. Any changes or modifications not expressly approved by the party responsible for compliance could void the user's authority to operate this equipment.

This device complies with part 15 of the FCC Rules. Operation is subject to the following two conditions: (1) This device may not cause harmful interference, and (2) this device must accept any interference received, including interference that may cause undesired operation.

### Personal Care & Beauty Care Products

#### FOR USA ONLY

#### 30-Day Quality Satisfaction Guarantee

If you are dissatisfied with any Panasonic Personal Care & Beauty Care Products for any reason, simply return it to the place of purchase with a dated proof of purchase, in the original packaging, with all accessories, parts and instructions, within 30 days of the date of purchase, for a full refund, or call Panasonic at 1-800-338-0552. Abuse or misapplication of this product voids the guarantee.

**FOR YOUR CONVENIENCE, WE HAVE ESTABLISHED A TOLL-FREE (IN USA ONLY) NATIONAL ACCESSORY PURCHASE HOT LINE AT 1-800-332-5368.**



# Panasonic®

Mode d'emploi  
(Domestique) Rasoir rechargeable

Modèle ES-LL41  
ES-LL21

## Table des matières

<b>Consignes de sécurité .....</b>	<b>24</b>	<b>Foire aux questions.....</b>	<b>39</b>
<b>Usage prévu .....</b>	<b>30</b>	<b>Dépannage .....</b>	<b>40</b>
<b>Identification des pièces.....</b>	<b>31</b>	<b>Durée de vie de la pile.....</b>	<b>42</b>
<b>Préparatifs.....</b>	<b>32</b>	<b>Retrait de la pile rechargeable intégrée.....</b>	<b>42</b>
<b>Instructions d'utilisation.....</b>	<b>33</b>	<b>Spécifications .....</b>	<b>43</b>
<b>Nettoyage du rasoir.....</b>	<b>37</b>		
<b>Remplacement de la grille de protection et des lames internes .....</b>	<b>38</b>		

Français

Merci d'avoir choisi ce produit Panasonic.

**Avant de faire fonctionner cet appareil, veuillez lire toutes les instructions et les conserver pour une utilisation ultérieure.**

23

## Consignes de sécurité



Afin de réduire le risque de blessures, de décès, de choc électrique, d'incendie ou de dommages à la propriété, respectez toujours les consignes de sécurité suivantes.

### Explication des symboles

Les symboles suivants sont utilisés pour répertorier et décrire le niveau de risque, de blessures et de dommages à la propriété pouvant être causés lorsque les consignes sont ignorées et que l'appareil n'est pas utilisé de manière conforme.

 <b>DANGER</b>	Signale un danger potentiel entraînant des blessures graves ou la mort.
 <b>AVERTISSEMENT</b>	Signale un danger potentiel qui peut entraîner des blessures graves ou la mort.
 <b>ATTENTION</b>	Signale un danger susceptible d'entraîner des blessures mineures ou des dommages matériels.

Les symboles suivants sont utilisés pour répertorier et décrire le type de consignes à observer.

	Ce symbole est utilisé pour avertir les utilisateurs qu'il s'agit d'une procédure de fonctionnement spécifique qui ne doit pas être effectuée.
	Ce symbole est utilisé pour avertir les utilisateurs qu'il s'agit d'une procédure de fonctionnement spécifique qui doit être suivie afin de pouvoir utiliser l'appareil en toute sécurité.

## CONSIGNES DE SÉCURITÉ IMPORTANTES

Lors de l'utilisation d'un appareil électrique, il est toujours impératif de prendre des précautions de base, y compris les suivantes :

Lisez toutes les instructions avant d'utiliser cet appareil.

### **DANGER** Afin de réduire tout risque de choc électrique :

1. Ne touchez pas un appareil qui est tombé dans l'eau. Débranchez-le immédiatement.
2. Ne placez ni ne rangez l'appareil là où il peut tomber ou être précipité dans une baignoire ou un évier. Ne déposez ou n'échappez pas dans l'eau ou dans un autre liquide.
3. Débranchez toujours cet appareil de la prise électrique immédiatement après usage, excepté pendant la charge.
4. Débranchez cet appareil avant de le nettoyer.

### **AVERTISSEMENT** Afin de réduire le risque de brûlures, d'incendie, de choc électrique ou de blessures corporelles :

1. Une grande vigilance est requise lorsque cet appareil est utilisé par des enfants ou des personnes handicapées, sur eux ou en leur présence.



2. Utilisez cet appareil uniquement pour son usage prévu, comme le décrit le présent manuel. N'utilisez pas d'accessoires qui ne sont pas recommandés par le fabricant.
3. N'utilisez jamais cet appareil si le cordon ou la fiche est endommagé, s'il ne fonctionne pas correctement, s'il est tombé, endommagé ou tombé dans l'eau. Retournez l'appareil à un centre de service pour le faire inspecter et réparer.
4. Gardez le cordon éloigné des surfaces chauffées.
5. Ne faites jamais tomber ou n'insérez pas un objet dans les ouvertures de l'appareil.
6. N'utilisez pas à l'extérieur, dans des endroits où des aérosols (pulvérisateurs) sont utilisés ou là où de l'oxygène est administré.
7. N'utilisez pas cet appareil avec un peigne ou une grille endommagé ou cassé, car ils pourraient provoquer des blessures. Cessez d'utiliser l'appareil et confiez-le à un centre de service agréé.
8. Branchez toujours la fiche à l'appareil en premier, puis dans la prise secteur. Pour débrancher, commutez toutes les commandes sur «arrêt», puis débranchez de la prise secteur.

## CONSERVEZ LES PRÉSENTES DIRECTIVES



## AVERTISSEMENT

### ► Ce produit

**Ce rasoir est doté d'une pile rechargeable. Ne pas la jeter dans le feu, ni la chauffer ou la charger, ne pas l'utiliser ou la laisser dans un environnement à haute température.**



- Tout manquement à ce qui précède peut entraîner une surchauffe, une inflammation ou une explosion de l'appareil.

### **Ne pas modifier, ni réparer l'appareil.**



- Cela pourrait provoquer un incendie, un choc électrique ou des blessures.  
Veuillez contacter un centre de service agréé pour les réparations (remplacement de la pile, etc.).

### **Ne jamais démonter l'appareil, sauf lorsqu'il est jeté.**



- Cela pourrait provoquer un incendie, un choc électrique ou des blessures.



## AVERTISSEMENT

- **En cas d'anomalie ou de dysfonctionnement**  
Cesser immédiatement d'utiliser l'appareil et retirer l'adaptateur en cas d'anomalie ou de défaillance.

- Sinon, cela pourrait provoquer un incendie, un choc électrique ou des blessures.

<Exemples d'anomalie ou de dysfonctionnement>



• L'appareil principal, l'adaptateur ou le cordon est déformé ou anormalement chaud.

• L'appareil principal, l'adaptateur ou le cordon sent le brûlé.

• Un bruit anormal est constaté au cours de l'utilisation ou du chargement de l'appareil principal, de l'adaptateur ou du cordon.

- Faire immédiatement vérifier ou réparer l'appareil dans un centre de service agréé.

► **Alimentation électrique**

**Ne pas brancher l'adaptateur à une prise secteur ou le débrancher avec les mains humides.**



- Cela pourrait entraîner un choc électrique ou des blessures.

**Ne pas tremper l'adaptateur secteur dans l'eau ni le nettoyer avec de l'eau.**

**Ne pas placer l'adaptateur secteur au-dessus ou à proximité d'un évier ou d'une baignoire rempli d'eau.**

**Ne jamais utiliser l'appareil si l'adaptateur secteur est endommagé ou si la fiche d'alimentation n'est pas correctement insérée dans une prise secteur.**

**Ne pas endommager, modifier, plier excessivement, tirer ou tordre le cordon. Et ne pas placer d'objet lourd sur le cordon, ni le pincer.**

- Cela pourrait provoquer un choc électrique ou un incendie dû à un court-circuit.



**Ne pas utiliser une puissance nominale supérieure à celle de la prise ou du câble secteur.**

- Un dépassement de puissance nominale en connectant une quantité trop importante de fiches dans une prise secteur peut entraîner un incendie dû à une surchauffe.



**Ne pas utiliser autre chose que l'adaptateur secteur fourni pour quelque usage que ce soit. Et ne pas utiliser un autre produit avec l'adaptateur secteur fourni. (Voir page 31.)**

- Le faire peut causer des brûlures ou un incendie en raison d'un court-circuit.



**S'assurer de toujours utiliser l'appareil sur une source d'alimentation électrique dont la tension correspond à la tension nominale indiquée sur l'adaptateur secteur.**

**Insérer à fond l'adaptateur secteur.**

- Sinon, cela pourrait provoquer un incendie ou un choc électrique.





## AVERTISSEMENT

**Débrancher l'adaptateur secteur lors du nettoyage du rasoir à l'eau.**



- Sinon, cela pourrait provoquer un choc électrique ou des blessures.

**Nettoyer régulièrement la fiche d'alimentation et la fiche de l'appareil pour éviter l'accumulation de poussière.**



- Sinon, cela pourrait provoquer un incendie dû à une défaillance de l'isolation causée par l'accumulation d'humidité.

### ► Prévention des accidents

**Ne pas laisser à la portée des enfants. Ne pas les laisser l'utiliser.**



- Placer des pièces et des accessoires dans la bouche risque d'engendrer des accidents ou des blessures.

**En cas d'absorption accidentelle d'huile, ne pas provoquer de vomissements, boire une grande quantité d'eau et contacter un médecin.**



**Si de l'huile entre en contact avec les yeux, les laver immédiatement et soigneusement avec de l'eau et contacter un médecin.**

- Le non-respect de ces instructions peut entraîner des problèmes physiques.

**Cet appareil n'a pas été conçu pour être utilisé par des personnes (enfants y compris) souffrant d'un handicap physique, sensoriel ou mental, ou ne disposant pas de l'expérience et des connaissances nécessaires à une utilisation sûre, à moins qu'elles aient reçu toutes les consignes requises par la personne responsable de leur sécurité quant à l'utilisation de l'appareil. Ne pas laisser un enfant jouer avec le rasoir.**



- Sinon, cela pourrait provoquer un accident ou des blessures.

**Le cordon d'alimentation ne peut pas être remplacé. S'il est endommagé, l'adaptateur secteur doit être mis au rebut.**



- Sinon, cela pourrait provoquer un accident ou des blessures.



## ATTENTION

### ► Protection de la peau

**N'exercez pas une pression excessive de la grille de protection sur la partie supérieure de votre lèvres ou sur toute autre partie de votre visage. La grille de protection ne doit pas être en contact direct avec une peau impropre ou blessée. Ne touchez pas la section de la lame (section métallique) de la lame intérieure.**



- Cela risque de blesser votre peau ou vos mains.



## ATTENTION

**N'appuyez pas excessivement sur la grille de protection. De même, ne touchez pas la grille de protection avec vos doigts ou vos ongles pendant l'utilisation.**



**N'utilisez pas ce produit pour les cheveux ou les poils de toute autre partie du corps.**

- Procéder ainsi pourrait blesser la peau ou réduire la durée de vie de la grille de protection.



**Avant utilisation, examinez la grille de protection pour déceler des fissures ou des déformations.**

- Faute de quoi, cela pourrait abîmer votre peau.



**Assurez-vous de placer le couvercle de protection sur le rasoir lorsque vous le transportez ou pour le stockage.**

- Sinon, cela pourrait blesser la peau ou réduire la durée de vie de la grille de protection.

► **Veillez tenir compte des précautions suivantes**

**N'enroulez pas le cordon autour de l'adaptateur avant de le ranger.**



- Le cordon pourrait s'endommager et provoquer un incendie dû à un court-circuit.



**Ne laissez pas d'objets métalliques ou d'autres matières, y compris l'humidité ou la poussière, adhérer à la fiche d'alimentation ou à la fiche de l'appareil.**

- Cela pourrait provoquer un choc électrique ou un incendie dû à un court-circuit.



**Ne débranchez pas l'adaptateur ou la fiche de l'appareil en tirant sur le cordon.**

- Cela pourrait entraîner un choc électrique ou des blessures.



**Ne partagez pas votre rasoir avec des membres de votre famille ou d'autres personnes.**

- Cela pourrait entraîner une infection ou une inflammation.



**Ne le laissez pas tomber ou le heurter contre d'autres objets.**

- Cela pourrait provoquer des blessures.



**Débranchez l'adaptateur de la prise secteur lorsqu'il n'est pas en charge.**

- Sinon, cela pourrait provoquer un choc électrique ou un incendie dû à une fuite électrique résultant d'une détérioration de l'isolement.

## Gestion de la pile retirée lors de la mise au rebut

### **DANGER**

- La pile rechargeable s'utilise uniquement avec cet appareil. Ne pas utiliser la pile avec un quelconque autre appareil.
  - Ne pas recharger la pile une fois qu'elle a été retirée de l'appareil.
  - Ne pas la jeter au feu ou la soumettre à une source de chaleur.
  - Ne pas la soumettre à un choc, la démonter, la modifier ou la percer avec un clou.
  - Ne pas laisser les bornes positives et négatives de la pile entrer en contact l'une avec l'autre via des objets en métal.
  - Ne pas ranger ou transporter la pile avec des bijoux métalliques, comme des colliers ou des épingles à cheveux.
  - Ne pas utiliser ou laisser la pile dans un endroit où elle sera exposée à des températures élevées, comme en plein soleil ou à proximité d'autres sources de chaleur.
  - Ne jamais enlever la protection de la pile.
- Tout manquement à ce qui précède peut entraîner une surchauffe, une inflammation ou une explosion de l'appareil.



### **AVERTISSEMENT**

Une fois la pile rechargeable retirée, ne pas la laisser à portée des enfants ou des nourrissons.

- En cas d'absorption accidentelle, la pile est nocive pour le corps.  
En pareil cas, consulter un médecin immédiatement.

Si le liquide en provenance de la pile fuit et entre en contact avec les yeux, ne pas frotter et rincer soigneusement avec de l'eau propre, comme l'eau du robinet.



- Le non-respect de cette consigne peut causer des lésions oculaires.  
Consulter immédiatement un médecin.



### **ATTENTION**

Si du liquide en provenance de la pile fuit et entre en contact avec la peau ou les vêtements, rincer à l'eau propre, comme l'eau du robinet.



- Le non-respect de cette consigne peut provoquer une inflammation.

## Usage prévu

- Ce rasoir est utilisable sur peau sèche ou peau mouillée avec du gel de rasage. Vous pouvez utiliser ce rasoir étanche sous la douche et le nettoyer sous l'eau. Ce symbole signifie que le rasoir peut être utilisé dans le bain ou sous la douche.



- Essayez le rasage sur peau mouillée au gel pendant trois semaines et vous verrez la différence! Il vous faudra un peu de temps pour vous habituer à votre rasoir Panasonic avec/ sans mousse car votre peau et votre barbe ont besoin d'un mois environ pour s'adapter à une nouvelle méthode de rasage.
- Ne mettez pas en contact la grille de protection avec un objet dur. Cela pourrait endommager les lames car elles sont très fines et se déforment facilement.
- Ne séchez pas l'appareil principal avec un séchoir ou un radiateur soufflant. Cela pourrait entraîner un dysfonctionnement ou une déformation des pièces.
- N'exposez pas le rasoir au soleil sans le cadre de la grille de protection. Cela risquerait de détériorer le caoutchouc imperméable et de dégrader la fonction d'étanchéité, et de provoquer un dysfonctionnement.
- Conservez le rasoir dans un endroit sec après usage. Sinon cela pourrait provoquer un dysfonctionnement dû à la condensation ou à la rouille.
- Veillez à ce que les deux lames soient insérées. Si une seule lame est insérée, le rasoir peut être endommagé.

- Si vous nettoyez le rasoir à l'eau, veillez à ne pas utiliser d'eau salée ou d'eau chaude. Ne laissez pas tremper le rasoir dans l'eau pendant une trop longue période.
- Avant d'utiliser un peigne, vérifiez qu'elle est correctement installé. Ne pas le faire peut causer une coupe trop courte de la barbe.
- Le symbole suivant indique qu'une unité d'alimentation électrique détachable spécifique est nécessaire pour raccorder l'appareil électrique au réseau d'alimentation. La référence du type d'unité d'alimentation électrique est indiquée près du symbole.



## Identification des pièces

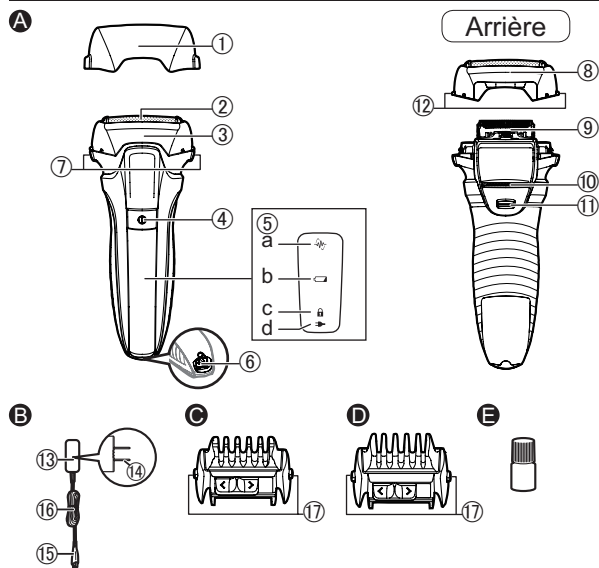

### A Boîtier

- ① Couverture de protection
- ② Grille de protection
- ③ Cadre de la grille de protection
- ④ Commutateur d'alimentation
- ⑤ Affichage des témoins
  - a. Témoin du capteur de barbe (☞)
  - b. Témoin du niveau de la pile (↔)
  - c. Témoin de verrouillage du commutateur (🔒)
  - d. Témoin de l'état de la charge (➔)
- ⑥ Prise
- ⑦ Boutons de déverrouillage du cadre de la grille de protection
- ⑧ Section de la grille de protection
- ⑨ Lames internes
- ⑩ Tondeuse de précision
- ⑪ Levier de la tondeuse de précision
- ⑫ Boutons de déverrouillage de la grille de protection

### B Adaptateur secteur (RE7-87)

- ⑬ Adaptateur
- ⑭ Fiche d'alimentation
- ⑮ Fiche de l'appareil
- ⑯ Cordon

### C Peigne pour réglage de la hauteur de rasage (1 mm (1/32 po) à 3 mm (1/8 po)) ES-LL41

- ⑰ Boutons de dégagement du peigne

### D Peigne pour réglage de la hauteur de rasage (5 mm (3/16 po) à 7 mm (9/32 po)) ES-LL41

- ⑰ Boutons de dégagement du peigne

Accessoire

### E Huile

## Préparatifs

### Charge du rasoir

- Coupez l'alimentation du rasoir.
- Essuyez, si nécessaire, toutes gouttes d'eau situées sur la prise.

#### 1. Insérez la fiche d'alimentation dans la prise de l'appareil.

#### 2. Branchez l'adaptateur dans une prise secteur.

- Vérifiez que le témoin de l'état de la charge (➔) s'allume.
- La recharge est terminée après environ 1 heure.

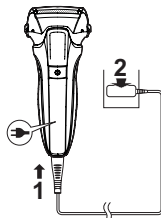

#### 3. Déconnectez l'adaptateur une fois le chargement terminé.

#### Nota

Vous ne pouvez pas utiliser le rasoir lorsqu'il est en cours de charge.

#### Pendant la charge



Le témoin de l'état de la charge (➔) s'allume.

#### Une fois la charge terminée



Le témoin de l'état de la charge (➔) s'éteint.

#### Recharge anormale



Le témoin de l'état de la charge (➔) clignotera deux fois par seconde.

#### Nota

- Lorsque la recharge est terminée, si le commutateur d'alimentation est activé avec le rasoir branché, le témoin de l'état de la charge (➔) pourrait s'éclairer puis s'éteindre après 5 secondes. Cela montre que le rasoir est entièrement chargé.
- Lorsque vous chargez le rasoir pour la première fois ou s'il n'a pas été utilisé pendant plus de 6 mois, la durée de chargement risque de changer ou le témoin de l'état de la charge (➔) risque de ne pas s'allumer pendant quelques minutes. Le témoin finira par s'allumer si le rasoir reste connecté.
- La température ambiante recommandée pour la recharge est de 10 – 35 °C (50 – 95 °F). La recharge peut prendre plus longtemps, ou le témoin de l'état de la charge (➔) peut rapidement clignoter et la pile peut ne pas se charger correctement à des températures extrêmement élevées ou basses.
- Le rasoir peut être utilisé pendant environ 2 semaines s'il a été entièrement chargé. (Basé sur un usage de 3 minutes de rasage à sec par jour dans une plage de température ambiante de 20 – 30 °C (68 – 86 °F)).



Le nombre de jours d'utilisation varie, selon les conditions suivantes.

- L'épaisseur de la barbe
  - La pression appliquée sur la peau
  - La fréquence d'utilisation du mode de nettoyage à vibrations soniques
  - Utilisation des accessoires du rasoir
- En cas d'interférences dues à une radio ou à une autre source lors de l'utilisation ou de la recharge de l'appareil, utilisez l'appareil dans un endroit différent.

## Instructions d'utilisation

### Utilisation de la tondeuse

#### 1. Appuyez sur afin de l'utiliser.

- Le "capteur de barbe", qui règle automatiquement la puissance en fonction de l'épaisseur de la barbe, s'active. Il rasera avec une puissance élevée les zones où la barbe est épaisse, et réduira la puissance sur les zones où la barbe est fine, afin de réduire le tiraillement de la peau.
- Il n'est pas possible de mettre l'appareil en marche lorsque le témoin de verrouillage du commutateur (🔒) clignote, car le commutateur d'alimentation est verrouillé. Appuyez sur le commutateur d'alimentation pendant plus de 2 secondes pour déverrouiller l'appareil. (Voir page 34.)



#### Conseils pour un meilleur rasage

Appliquez l'ensemble de la grille de protection perpendiculairement contre la peau et rasez en faisant glisser lentement le rasoir sur le visage contre le grain de la barbe.

- La barbe en dessous du menton et autour de la gorge peut être mieux rasée en tirant sur la peau de façon à dresser la barbe.
- Afin d'éviter d'endommager la grille de protection, ne rasez pas avec seulement une partie de cette dernière.

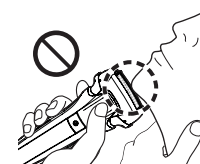
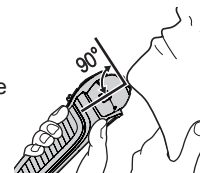

#### 2. Appuyez sur une fois terminé.

Lors de l'utilisation



Le témoin du capteur de barbe () clignote.

Lorsque le niveau de la pile est faible



Le témoin du niveau de la pile (↔) clignote pendant 5 secondes lorsque le commutateur d'alimentation est enfoncé. L'appareil émet deux bips une fois hors marche.

- Vous pouvez raser 2 à 3 fois une fois que le témoin de l'état de la charge se met à (↔) clignoter. (Cela dépend des conditions d'utilisation.)

#### Nota

- L'appareil risque de ne pas fonctionner lorsque la température ambiante est inférieure à environ 5 °C (41 °F).
- Le capteur de barbe peut ne pas répondre en fonction du type et de la quantité du gel de rasage. Cela n'est pas anormal.
- Selon l'épaisseur de la barbe ou la quantité de poils de barbe présents dans la tête du rasoir, le capteur de barbe peut ne pas réagir et le bruit du moteur peut ne pas changer. Cela n'est pas anormal.
- Pour empêcher un dysfonctionnement, placez vos doigts sur le support d'appui du pouce pendant l'utilisation du rasoir.



- Le mode de nettoyage à vibrations soniques est activé lorsque le commutateur d'alimentation est pressé pendant plus de 2 secondes alors que le rasoir ne fonctionne pas (le verrou du commutateur est déverrouillé). (Voir page 37.) Vous ne pouvez pas vous raser lorsque ce mode est actif.

## ► Verrouillage/déverrouillage du commutateur d'alimentation

### Verrouillage du commutateur d'alimentation

<p>1. Appuyez une fois sur  puis relâchez.</p> <ul style="list-style-type: none"> <li>Le rasoir commence à fonctionner.</li> </ul>	<p>2. Appuyez sur  pendant plus de 2 secondes jusqu'à ce que le témoin de verrouillage du commutateur () s'allume.</p> <ul style="list-style-type: none"> <li>Le rasoir s'arrêtera de fonctionner.</li> </ul>	<p>3. Relâchez .</p> <ul style="list-style-type: none"> <li>Le témoin de verrouillage du commutateur () s'allumera durant 5 secondes puis s'éteindra.</li> </ul>

### Déverrouillage du commutateur d'alimentation

<p>1. Appuyez sur  pendant plus de 2 secondes jusqu'à ce que le témoin de verrouillage du commutateur () s'éteigne.</p>	<p>2. Dès que le rasoir commence à fonctionner, relâchez .</p> <ul style="list-style-type: none"> <li>Le témoin de verrouillage du commutateur () s'éteint.</li> </ul>

## ► Utilisation de la tondeuse de précision

1. Faites glisser le levier de la tondeuse de précision vers le haut.
2. Appuyez sur  et utilisez.

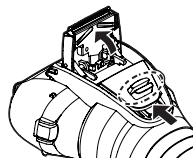

Appuyez et maintenez enfoncé le bouton supérieur (a) et faites glisser le levier de la tondeuse de précision vers le bas pour abaisser la tondeuse de précision.

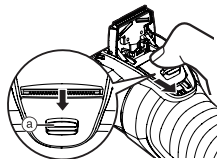

### Conseils pour une meilleure utilisation

Appliquez le bord de la tondeuse de précision perpendiculairement à la peau et déplacez-la lentement dans le sens de la flèche.

Rasage des favoris ou formation de la barbe



Pré-rasage des longues barbes

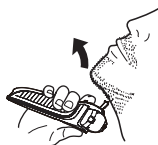

## Utilisation du peigne **ES-LL41**

- Coupez l'alimentation du rasoir.
- Appliquez de l'huile sur la tondeuse avant et après chaque utilisation. (Voir page 38.)
- N'utilisez pas avec une crème de rasage appliquée ou lorsque la barbe est mouillée. La barbe mouillée peut coller sur la peau, ce qui rend la coupe difficile.
- Peignez la barbe et les favoris avant de raser.

1. Faites glisser le levier de la tondeuse de précision vers le haut.

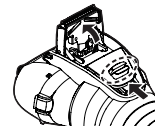

2. Fixez le peigne sur le boîtier jusqu'à ce qu'il s'enclenche.

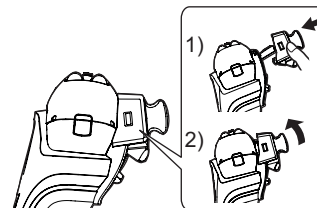

3. Faites glisser le levier de réglage de la hauteur de rasage de gauche à droite pour l'aligner sur la longueur de rasage désirée.

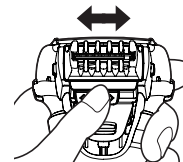

Hauteur de rasage (environ)	La position correspondante du levier de hauteur de rasage et la marque de hauteur de rasage		
1 mm (1/32 po)			
2 mm (5/64 po)	1 mm (1/32 po)	2 mm (5/64 po)	3 mm (1/8 po)
3 mm (1/8 po)			
5 mm (3/16 po)	5 mm (3/16 po)	6 mm (1/4 po)	7 mm (9/32 po)
6 mm (1/4 po)			
7 mm (9/32 po)			

- 4. Mettez le rasoir en marche, rapprochez le peigne de la peau et coupez la barbe en déplaçant la tondeuse.**



- 5. Appuyez et maintenez les boutons de dégagement du peigne pour le retirer.**

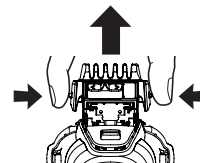

**Nota**

- Veillez à ne pas vous couper avec la lame pendant l'installation et le retrait du peigne.
- Les poils peuvent s'accumuler à l'intérieur du peigne lorsqu'une quantité importante de barbe est coupée, veillez donc à jeter les poils coupés après chaque utilisation. (Voir page 37.)
- Si le peigne n'est pas correctement fixé, il peut se relâcher pendant l'utilisation, ce qui entraînerait une coupe excessive.
- Parfois la barbe peut être plus longue que la hauteur de coupe réglée.
- Si la barbe est trop longue, le résultat de coupe peut être affecté. Coupez votre barbe à environ 2 cm de longueur avant d'utiliser la tondeuse.

## Nettoyage du rasoir

Nous recommandons de nettoyer le rasoir après chaque utilisation.



### Nettoyage à l'eau

- Mettez l'appareil hors tension et débranchez l'adaptateur secteur.

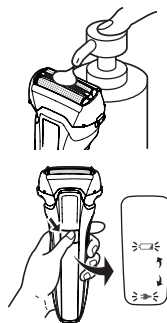
#### 1. Nettoyez la grille de protection avec de l'eau et du savon.



#### 2. Appuyez sur pendant plus de 2 secondes pour activer le mode de nettoyage à vibrations soniques.

- Les éclaboussures de mousse sont éliminées.
- Le témoin du niveau de la pile () et celui de l'état de la charge () clignotent en alternance.
- Ce symbole s'éteindra automatiquement après environ 20 secondes, ou vous pouvez l'éteindre en appuyant sur le commutateur d'alimentation.

#### 3. Retirez la section de la grille de protection.

- Consultez la page 38 pour comment retirer la section de la grille de protection.

#### 4. Nettoyez la section de la grille de protection, la tondeuse et le peigne à l'eau courante.

- Pour réduire les éclaboussures, rincez l'appareil en mode nettoyage à vibrations soniques.
- Après rinçage à l'eau, secouez le rasoir de haut en bas plusieurs fois afin de retirer l'excédent d'humidité puis séchez les dernières gouttes d'eau avec un chiffon propre.

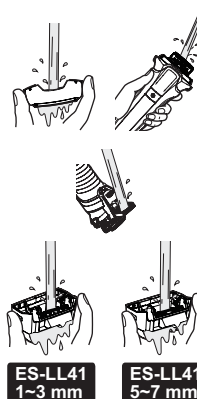

#### 5. Faites sécher la section de la grille de protection, le rasoir, la tondeuse escamotable et l'accessoire peigne complètement.

- Laissez sécher le rasoir à l'ombre, en évitant tout contact direct avec les rayons du soleil.

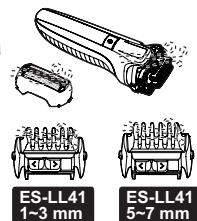

## 6. Lubrifiez le rasoir.

Cela assouplira le mouvement de la lame et maintiendra un rasage confortable.

1. Appliquez une goutte d'huile sur chaque grille de protection.
2. Relevez la tondeuse de précision et appliquez une goutte d'huile.
3. Mettez le rasoir en marche et faites-le fonctionner pendant environ cinq secondes.
4. Mettez le rasoir hors marche et essuyez l'excédent d'huile sur la grille de protection avec un chiffon doux.

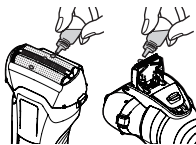

### Nota

- Faites attention de ne pas cogner le boîtier contre le lavabo ou un autre objet quelconque lors de l'égouttement de l'eau. Cela risque sinon de causer un dysfonctionnement.
- N'essuyez pas l'appareil avec du diluant, de l'essence, de l'alcool, etc. Cela risque de causer un dysfonctionnement, des craquelures ou une décoloration des pièces. Essuyez avec de l'eau et du savon.
- N'utilisez pas de détergents pour cuisine ou salle de bain quelconques autres que du savon pour les mains. Cela risque de causer un dysfonctionnement.

## Remplacement de la grille de protection et des lames internes

Grille de protection	une fois par an
Lames internes	une fois tous les deux ans

### ► Retrait de la section de la grille de protection

Appuyez sur le bouton de déverrouillage du cadre de la grille de protection et soulevez la section de la grille de protection.

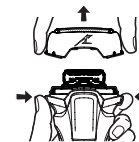

### ► Remplacement de la grille de protection

1. Appuyez sur les boutons de déverrouillage de la grille de protection et abaissez la grille de protection.
  - N'appuyez pas trop fort sur les boutons de déverrouillage de la grille de protection. Sinon, la grille de protection pourrait se plier et empêcher la fixation complète au cadre de la grille de protection.
2. Alignez la marque du cadre de la grille de protection (⚡) avec la marque de la grille de protection (△) et attachez-les ensemble solidement. Vous devez entendre un clic.

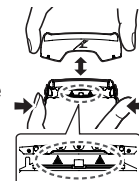

### ► Remplacement des lames internes

1. Retirez les lames internes, une par une.
2. Insérez les lames internes, une par une.

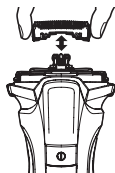

### ► Fixation de la section de la grille de protection

Après avoir tourné vers l'avant la marque du cadre de la grille de protection (A), attachez solidement la section de la grille de protection au rasoir jusqu'à entendre le bruit d'enclenchement.

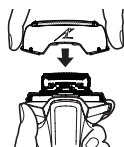

#### Nota

Ne jetez pas le cadre de la grille de protection.

### ► Pièces de remplacement

Les pièces de rechange sont disponibles chez votre marchand ou dans votre centre de service après-vente.

Pièces de rechange pour ES-LL41/ES-LL21	Grille de protection et lames internes	WES9013
	Grille de protection	WES9087
	Lames internes	WES9068

## Foire aux questions

Question	Réponse
La pile se détériorera-t-elle si elle n'est pas utilisée pendant une période prolongée ?	La pile se détériorera si elle n'est pas utilisée pendant plus de 6 mois. Par conséquent, assurez-vous de charger complètement l'appareil au moins une fois tous les 6 mois.
Puis-je charger le rasoir après chaque utilisation ?	La pile utilisée est une pile au lithium-ion. Par conséquent charger la pile après chaque utilisation n'affectera pas sa durée de vie.
Pourquoi l'adaptateur doit-il être débranché après une recharge ?	Charger la pile durant plus d'une heure n'affectera pas la performance de la pile, mais débranchez l'adaptateur par sécurité ainsi que pour économiser de l'énergie.

Question	Réponse
Quels sont les composants de l'huile ?	▶ L'huile est constituée de paraffine liquide.
Pourquoi l'appareil émet-il deux bips après sa mise hors marche ?	▶ Le son indique que le niveau de la pile est faible. L'appareil doit être rechargé.

## Dépannage

Procédez comme suit.

Si vous ne parvenez toujours pas à résoudre les problèmes, contactez le magasin où vous avez acheté l'appareil ou un centre de service autorisé par Panasonic.

Problème	Action
Le rasoir ne se met pas en marche en activant le commutateur d'alimentation.	▶ Déverrouillez le commutateur d'alimentation. (Voir page 34.)

Problème	Action
Le capteur de barbe ne répond pas.	▶ Selon l'épaisseur de la barbe ou la quantité de poils de barbe présents dans la tête du rasoir, le capteur de barbe peut ne pas réagir et le bruit du moteur peut ne pas changer. Cela n'est pas anormal.
	▶ Le capteur de barbe peut ne pas répondre en fonction du type et de la quantité du gel de rasage. Cela n'est pas anormal.
	▶ Le capteur de barbe peut ne pas répondre lorsque le niveau de pile restant est faible. Dans ce cas, rechargez le rasoir.
	▶ Appliquez de l'huile. (Voir page 38.) ▶ Le capteur de barbe peut ne pas répondre s'il n'y a pas assez d'huile sur les lames.



Problème	Action
Le capteur de barbe répond malgré le fait que le rasoir ne soit pas en contact avec la peau.	Nettoyez les poils de barbes sur le rasoir. ▶ Lorsque le rasoir est extrêmement sale, lavez-le avec de l'eau. (Voir page 37.)
	Remplacez la grille de protection et/ou les lames internes. Durée de vie prévue de la grille de protection et des lames internes : ▶ Grille de protection : Environ 1 an Lames internes : Environ 2 ans
La durée de fonctionnement est courte même après avoir été rechargé.	▶ Appliquez de l'huile.
	La durée de fonctionnement peut être améliorée grâce à un nettoyage systématique après chaque rasage. ▶ Lorsque le nombre d'utilisations par recharge commence à diminuer, la pile est en fin de vie.

Problème	Action
Le rasoir ne fonctionne pas même après chargement.	Utilisez cet appareil à une température ambiante de 5 °C (41 °F) ou plus. ▶ La pile a atteint sa fin de vie.
	Le rasoir ne fonctionnera pas avec l'adaptateur secteur branché. ▶ Veuillez utiliser le rasoir une fois qu'il a été suffisamment chargé et que l'adaptateur secteur a été débranché.
Le son du moteur change pendant le rasage.	▶ Le capteur de barbe fonctionne. Le bruit varie en fonction de l'épaisseur de la barbe.
Émet un bruit important.	Appliquez de l'huile. ▶ En absence d'huile sur les lames, le rasage ne sera ni optimal ni durable.
	▶ Le rasoir émet un son aigu à cause du moteur linéaire. Cela n'indique pas de problème de fonctionnement. ▶ Assurez-vous que les lames soient correctement fixées.
L'odeur devient plus forte.	▶ Cela peut être amélioré grâce à un nettoyage systématique après chaque rasage.

Problème	Action
Les poils rasés s'éparpillent de partout.	▶ Cela peut être amélioré grâce à un nettoyage systématique après chaque rasage.
La grille de protection chauffe.	▶ Appliquez de l'huile. ▶ Vérifiez si la grille de protection est endommagée ou déformée. Si oui, remplacez-la. (Voir page 38.)
Vous n'obtenez pas un rasage aussi précis qu'auparavant.	▶ Cela peut être amélioré grâce à un nettoyage systématique après chaque rasage. ▶ Remplacez la grille de protection et/ou les lames internes. Durée de vie prévue de la grille de protection et des lames internes : Grille de protection : Environ 1 an Lames internes : Environ 2 ans ▶ Appliquez de l'huile.

## Durée de vie de la pile

La durée de vie de la pile est de 3 ans. Vous ne devez pas remplacer la pile de ce rasoir vous-même. Faites remplacer la pile par un centre de service agréé.

## Retrait de la pile rechargeable intégrée

### ATTENTION:

La pile lithium-ion, qui est recyclable, alimente le produit que vous venez d'acheter. Pour plus de renseignements concernant le recyclage de la pile, veuillez appeler au 1-800-8-BATTERY.



### Retrait de la pile rechargeable intégrée avant de mettre le rasoir au rebut

La pile doit être entreposée en toute sécurité. Veuillez vous assurer que la pile est mise au rebut dans un endroit officiellement prévu à cet effet, le cas échéant. Cette figure doit uniquement être utilisée lors de la mise au rebut du rasoir, et ne doit pas servir à le réparer. Si vous démontez le rasoir vous-même, il perdra son imperméabilité, ce qui peut entraîner des dysfonctionnements.

- Débranchez le rasoir de l'adaptateur secteur.

- Appuyez sur le commutateur d'alimentation pour mettre l'appareil en marche, puis laissez-le en marche jusqu'à ce que la pile soit entièrement déchargée.
- Effectuez les étapes de ① à ⑦, surélevez la pile, et retirez-la.
- Faites attention à ne pas court-circuiter les bornes positive et négative de la pile retirée et isolez-les en appliquant du ruban adhésif.

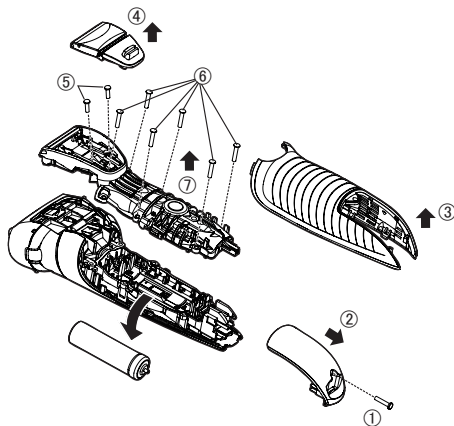

## Spécifications

Source d'alimentation	Voir la plaque signalétique sur l'adaptateur secteur. (Conversion de tension automatique)
Tension du moteur	3,6 V $\text{---}$
Temps de chargement	Environ 1 heure

Ce produit est destiné à une utilisation domestique uniquement.

Déclaration sur le brouillage radioélectrique de la  
Commission fédérale des communications

Le présent équipement a fait l'objet d'essais et a été jugé conforme aux limites pour un dispositif numérique de classe B, en vertu du Chapitre 15 des règlements de la FCC. Ces limites sont conçues pour fournir une protection raisonnable contre les interférences nuisibles lorsque l'appareil fonctionne dans une installation résidentielle. Le présent équipement génère, utilise et peut émettre de l'énergie RF s'il n'est pas installé et utilisé conformément au mode d'emploi, ce qui peut provoquer des interférences nuisibles aux communications radio. Cependant, il n'y a aucune garantie que les interférences ne surviendront pas dans une installation particulière. Si cet équipement émet des interférences nuisibles à la réception de la radio ou de la télévision, ce qui peut être déterminé lors de la mise en marche puis hors marche de l'équipement, l'utilisateur doit corriger ces interférences en prenant l'une des mesures suivantes :

- Réorienter ou déplacer l'antenne réceptrice.
- Augmenter la distance entre l'équipement et le récepteur.
- Connecter l'équipement à la prise d'un circuit différent de celui sur lequel le récepteur est connecté.
- Consulter le détaillant ou un technicien spécialisé en radio/TV pour obtenir de l'aide.

Avertissement de la FCC: Pour assurer une conformité continue, installer et utiliser conformément aux consignes fournies. Quelque changement ou modification non expressément approuvé(e) par la partie responsable de la conformité pourrait annuler l'autorité de l'utilisateur à faire fonctionner le présent équipement.

Cet appareil est conforme à la partie 15 des règlements de la FCC. L'utilisation est soumise aux deux conditions suivantes: (1) Cet appareil ne doit pas provoquer d'interférences nuisibles et (2), cet appareil doit supporter toute interférence reçue, y compris les interférences pouvant provoquer un fonctionnement indésirable.

# Panasonic®

Instrucciones de funcionamiento  
(Electrodoméstico) Afeitadora recargable

Modelo n.º ES-LL41  
ES-LL21

## Contenido

<b>Precauciones de seguridad... 46</b>	<b>Preguntas frecuentes..... 61</b>
<b>Uso previsto..... 52</b>	<b>Solución de problemas ..... 62</b>
<b>Identificación de las partes ..... 53</b>	<b>Vida de la batería..... 64</b>
<b>Preparación..... 54</b>	<b>Para extraer la batería recargable incorporada..... 64</b>
<b>Forma de uso ..... 55</b>	<b>Especificaciones ..... 64</b>
<b>Limpieza de la afeitadora..... 59</b>	
<b>Sustitución de la lámina exterior y las cuchillas internas ..... 60</b>	

Gracias por comprar este producto Panasonic.



**Antes de poner esta unidad en funcionamiento, lea las instrucciones en su totalidad y guárdelas para su uso en el futuro.**

## Precauciones de seguridad



Para reducir el riesgo de sufrir lesiones, descargas eléctricas, o incluso el fallecimiento, y de provocar un incendio o daños en la propiedad, cumpla siempre las precauciones de seguridad que figuran a continuación.

### Explicación de los símbolos

Los siguientes símbolos se usan para clasificar y describir el nivel de peligro, lesión y daño a la propiedad que pueden provocarse debido al incumplimiento de las instrucciones y al uso indebido.

 <b>PELIGRO</b>	Denota un peligro potencial que resultará en una lesión grave o la muerte.
 <b>ADVERTENCIA</b>	Denota un peligro potencial que podría resultar en una lesión grave o la muerte.
 <b>PRECAUCIÓN</b>	Denota un peligro que podría resultar en una lesión leve o daños a la propiedad.

Los siguientes símbolos se usan para clasificar y describir el tipo de instrucciones que deben cumplirse.

	Este símbolo se utiliza para advertir a los usuarios de un procedimiento específico de funcionamiento que no debe realizarse.
	Este símbolo se utiliza para advertir a los usuarios de un procedimiento específico de funcionamiento que debe seguirse para hacer funcionar la unidad de forma segura.

## INSTRUCCIONES DE SEGURIDAD IMPORTANTES

Al utilizar un dispositivo eléctrico, siempre deben tomarse algunas precauciones básicas, incluyendo las siguientes:  
Lea todas las instrucciones antes de utilizar este dispositivo.

### PELIGRO Para reducir el riesgo de descargas eléctricas:

1. No intente alcanzar un dispositivo que se haya caído al agua. Desenchúfelo inmediatamente.
2. No coloque ni guarde el dispositivo donde pueda caerse en una bañera. No lo coloque ni lo deje caer en agua o algún otro líquido.
3. Excepto cuando lo esté cargando, desenchufe siempre este aparato de la toma eléctrica tras utilizarlo.
4. Desenchufe este dispositivo antes de limpiarlo.

### ADVERTENCIA Para reducir el riesgo de quemaduras, fuego, descargas eléctricas o daños personales:

1. Se requiere supervisar de cerca el dispositivo cuando sea utilizado por, en, o cerca de niños o minusválidos.

2. Utilice este dispositivo solamente para el uso para el que se ha diseñado como se describe en este manual. No utilice ningún accesorio no recomendado por el fabricante.
3. Nunca utilice el dispositivo si tiene el cordón o el enchufe dañado, si no funciona correctamente, o si se ha caído, dañado o mojado. Devuelva el dispositivo a un centro de servicio para examinarlo y repararlo.
4. Mantenga el cable alejado de las superficies calientes.
5. Nunca deje caer ni introduzca ningún objeto por cualquier abertura.
6. No utilice la afeitadora en exteriores o donde se estén utilizando aerosoles (spray) o donde se esté administrando oxígeno.
7. No utilice este aparato con el peine o la hoja dañados o rotos ya que podría causarle heridas en la cara. Interrumpa el uso y devuélvalo a un centro de servicio autorizado.
8. Conecte siempre el enchufe al dispositivo y, a continuación, a la toma de corriente. Para desconectarlo, coloque todos los controles en la posición “apagado” y, a continuación, retire el enchufe de la toma de corriente.

## GUARDE ESTAS INSTRUCCIONES



## ADVERTENCIA

### ► Este producto

Esta afeitadora incorpora una batería recargable. **No la arroje al fuego ni la esponja a altas temperaturas. Asimismo, no la cargue, utilice ni coloque en un entorno con temperaturas elevadas.**



- De lo contrario, podría provocar un sobrecalentamiento, un incendio o una explosión.

### **No lo modifique ni lo repare.**

- De lo contrario, podría provocar un incendio, una descarga eléctrica o sufrir lesiones.



Póngase en contacto con un centro de servicio autorizado para su reparación (cambio de batería, etc.).

### **Nunca lo desmonte, excepto cuando se deshaga del producto.**



- De lo contrario, podría provocar un incendio, una descarga eléctrica o sufrir lesiones.



## ADVERTENCIA

- ▶ **En caso de anomalía o fallo de funcionamiento Suspenda inmediatamente el uso y retire el adaptador si hay una anomalía o avería.**

- De lo contrario, podrían producirse un incendio, descargas eléctricas o lesiones.

<Casos de anomalía o funcionamiento incorrecto>



- **El cuerpo principal, el adaptador o el cable están deformados o anormalmente calientes.**

- **El cuerpo principal, el adaptador o el cable huelen a quemado.**

- **Hay un sonido anormal durante el uso o la carga del cuerpo principal, el adaptador o el cable.**

- Solicite inmediatamente una revisión o reparación en un centro de servicio autorizado.

### ▶ Alimentación

**No conecte ni desconecte el adaptador a una toma de corriente si tiene las manos mojadas.**



- De lo contrario, podría sufrir descargas eléctricas o lesiones.

**No sumerja el adaptador de CA en agua ni lo lave con agua.**

**No coloque el adaptador cerca de un lavabo o una bañera llenos de agua.**

**No utilice el aparato si el adaptador de CA está estropeado o si la clavija del cable de alimentación queda floja al conectarla en una toma de corriente.**

**No dañe ni modifique, doble enérgicamente, tire o retuerza el cable. Además, no coloque objetos pesados sobre el mismo ni lo pellizque.**

- De lo contrario, podría provocar una descarga eléctrica o un incendio debido a un cortocircuito.

**No lo utilice de manera que supere la capacidad nominal de la toma de corriente o del cableado.**

- Superar el valor nominal al conectar demasiados enchufes a una toma de corriente puede causar un incendio debido al sobrecalentamiento.

**No utilice un adaptador distinto del adaptador de CA suministrado para ningún fin. Asimismo, no utilice otro producto con el adaptador de CA suministrado.**

**(Consulte la página 53.)**

- De lo contrario pueden producirse quemaduras o incendios debido a un cortocircuito.

**Asegúrese siempre de que el aparato funcione en una fuente de alimentación que coincida con la tensión nominal indicada en el adaptador de CA. Introduzca completamente el adaptador.**

- De lo contrario, podría producirse un incendio o una descarga eléctrica.





## ADVERTENCIA

**Desconecte el adaptador de CA al limpiar con agua la afeitadora.**



- De lo contrario, podría sufrir una descarga eléctrica o lesiones.

**Limpie regularmente la clavija del cable de alimentación y la clavija del aparato para evitar la acumulación de polvo.**



- De lo contrario, podría provocar un incendio debido a un fallo del aislamiento provocado por la acumulación de humedad.

### ► Evitar accidentes

**No la coloque al alcance de los niños o bebés. No les permita utilizarla.**



- Introducir las piezas o accesorios en la boca puede provocar accidentes y lesiones.

**Si el aceite se ingiere de forma accidental, no induzca el vómito; beba abundante agua y póngase en contacto con un médico.**



**Si el aceite entra en contacto con los ojos, enjuáguelos con abundante agua y póngase en contacto con un médico.**

- El incumplimiento de estas instrucciones puede tener como consecuencia problemas físicos.

**Este aparato no debe ser utilizado por personas (incluyendo niños) con capacidades físicas, sensoriales o mentales reducidas, o con falta de conocimiento y experiencia, a menos que se encuentren bajo supervisión o bajo instrucciones sobre el uso del aparato de una persona responsable de la seguridad. Se debe supervisar a los niños para asegurarse de que no jueguen con el aparato.**



- De lo contrario, podría sufrir un accidente o una lesión.

**El cable de alimentación no puede sustituirse. Si el cable de alimentación presenta daños, debe desecharse el adaptador de CA.**



- De lo contrario, podría sufrir un accidente o una lesión.



## PRECAUCIÓN

### ► Proteger la piel

No ejerza una presión excesiva al aplicar la lámina exterior sobre el labio o cualquier otra parte de la cara. No aplique la lámina exterior directamente sobre imperfecciones de la piel o heridas.



No toque la sección de la cuchilla (sección metálica) de la hoja interna.

- Si lo hace, podría sufrir lesiones en la piel o en las manos.

No presione con fuerza la lámina exterior. Evite, además, tocar la lámina exterior con los dedos o las uñas cuando utilice el aparato.



No utilice este producto para el pelo de la cabeza o cualquier otra parte del cuerpo.

- De lo contrario, podría provocar sufrir lesiones cutáneas o reducir la vida de la lámina exterior.

Verifique que la lámina exterior no presente grietas ni esté deformada antes de usar.



- De lo contrario, podría sufrir heridas en la piel.

Asegúrese de colocar la afeitadora en su tapa protectora cuando deba transportarla o almacenarla.



- De lo contrario, podría provocar lesiones cutáneas o reducir la vida de la lámina exterior.

### ► Tenga en cuenta las siguientes precauciones No enrolle el cable alrededor del adaptador cuando lo guarde.



- De lo contrario, puede causar que el alambre del cable se rompa con la carga y provocar un incendio debido a un cortocircuito.

No permita que objetos metálicos u otros materiales, incluido la humedad o el polvo, se introduzcan en la clavija del cable de alimentación o en la clavija del aparato.



- De lo contrario, podría provocar una descarga eléctrica o un incendio debido a un cortocircuito.

No desconecte el adaptador o la clavija del aparato tirando del cable.



- De lo contrario, podría sufrir descargas eléctricas o lesiones.

No comparta su afeitadora con sus familiares ni con otras personas.



- De lo contrario podría sufrir infecciones o inflamación.

No permita que el aparato sufra caídas o impactos contra otros objetos.



- De lo contrario, puede provocar lesiones.

Desconecte el adaptador de la toma de corriente cuando no esté cargando el aparato.



- De lo contrario, podría provocar descarga eléctrica o un incendio debido a una fuga eléctrica resultante de un deterioro del aislamiento.

## Manipulación de la batería extraída para la eliminación



## PELIGRO

- La batería recargable debe utilizarse exclusivamente con este aparato. No utilice la batería con otros productos.
- No cargue la batería una vez retirada del producto.
- No la arroje al fuego ni le aplique calor.
- No la golpee, desmonte, modifique o perforo con un clavo.
- No permita que los terminales positivo y negativo de la batería entren en contacto entre ellos a través de objetos metálicos.
- No transporte ni almacene la batería junto con joyas metálicas como por ejemplo collares u horquillas para el pelo.
- No utilice ni deje la batería allí donde quede expuesta a temperaturas elevadas, como por ejemplo bajo la luz solar directa o cerca de otras fuentes de calor.
- No pele el tubo.
  - De lo contrario, podría provocar un sobrecalentamiento, un incendio o una explosión.



## ADVERTENCIA

Tras retirar la batería recargable, manténgala fuera del alcance de los bebés y los niños.



- La batería produciría lesiones corporales si se ingeriera accidentalmente.  
Si esto sucediera, consulte con un médico inmediatamente.

Si el líquido de la batería se filtra hacia fuera y entra en contacto con los ojos, no se frote y enjuague los ojos con abundante agua del grifo.



- De lo contrario, podría provocar lesiones oculares.  
Consulte con un médico inmediatamente.



## PRECAUCIÓN

Si el líquido de la batería se filtra hacia fuera y entra en contacto con la piel o la ropa, enjuague con agua del grifo.



- De lo contrario, podría provocar inflamaciones.

## Uso previsto

- Esta afeitadora WET/DRY puede utilizarse para afeitar en mojado empleando espuma o para afeitar en seco. Puede utilizar esta afeitadora impermeable bajo la ducha y limpiarla con agua. El símbolo siguiente indica que puede utilizarse en una bañera o ducha.



- Afeítese con espuma durante tres semanas y observe la diferencia. Su afeitadora Panasonic en Mojado/Seco requiere algo de tiempo para ajustarse debido a que su piel y barba necesitan alrededor de un mes para acostumbrarse a un nuevo método de afeitado.
- No permita que la lámina exterior entre en contacto con un objeto duro.  
De lo contrario, las cuchillas resultarán dañadas, ya que son muy delgadas y se deforman fácilmente.
- No seque el cuerpo principal, con un secador o un ventilador calefactor.  
De lo contrario, puede producirse un fallo de funcionamiento o las piezas pueden deformarse.
- No deje la afeitadora con el marco de la lámina extraído expuesta a la luz solar directa.  
De lo contrario, la goma impermeable puede deteriorarse, degradando así la función impermeable y ocasionando un fallo en el funcionamiento.
- Después del uso, guarde la afeitadora en un lugar poco húmedo.  
De lo contrario, puede producirse un fallo de funcionamiento debido a la condensación o la oxidación.

- Mantenga insertadas ambas cuchillas internas. Si solamente está insertada una de las cuchillas internas, la afeitadora podría dañarse.
- Si limpia la afeitadora con agua, no utilice agua salada ni agua caliente. No moje la afeitadora durante un largo periodo de tiempo.
- Antes de utilizar un accesorio de peine, compruebe que se ha instalado correctamente. De lo contrario podría provocar que la barba se corte demasiado corta.
- El siguiente símbolo indica que se necesita una unidad de alimentación para conectar el aparato eléctrico a la red de suministro. La referencia de tipo de unidad de alimentación está marcada cerca del símbolo.



## Identificación de las partes

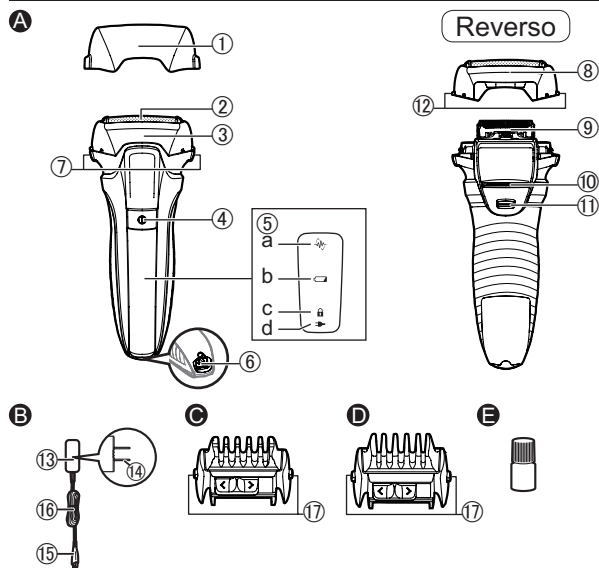

### A Cuerpo principal

- ① Tapa protectora
- ② Lámina exterior
- ③ Marco de la lámina
- ④ Interruptor de encendido
- ⑤ Pantalla indicadora
  - a. Luz indicadora del sensor de afeitado (☺)
  - b. Luz indicadora de la capacidad de batería (↔)
  - c. Luz indicadora del bloqueo del interruptor (🔒)
  - d. Luz indicadora del estado de carga (➔)
- ⑥ Conexión del aparato
- ⑦ Botones de liberación del marco de la lámina
- ⑧ Sección de la lámina exterior
- ⑨ Cuchillas internas
- ⑩ Cortapatillas
- ⑪ Mango del cortapatillas
- ⑫ Botones de liberación de la lámina exterior

### B Adaptador de CA (RE7-87)

- ⑬ Adaptador
- ⑭ Clavija del cable de alimentación
- ⑮ Clavija del aparato
- ⑯ Cable

### C Ajuste de la longitud del accesorio de peine (de 1 mm (1/32") a 3 mm (1/8")) ES-LL41

- ⑰ Botones de liberación del accesorio de peine

### D Ajuste de la longitud del accesorio de peine (de 5 mm (3/16") a 7 mm (9/32")) ES-LL41

- ⑰ Botones de liberación del accesorio de peine

Accesorio

### E Aceite

## Preparación

### Carga de la afeitadora

- Apague la afeitadora.
- Limpie con un paño las gotas de agua de la conexión del aparato.

#### 1. Introduzca la clavija del aparato en el enchufe del aparato.

#### 2. Enchufe el adaptador en una toma de corriente doméstica.

- Compruebe que la luz indicadora de estado de carga (→) se ilumine.
- La carga está completa tras, aproximadamente, 1 hora.

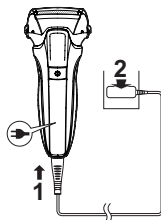

#### 3. Desconecte el adaptador una vez completada la carga.

#### Nota

No puede poner en funcionamiento la afeitadora mientras se está cargando.

#### Durante la carga



La luz indicadora de estado de carga (→) se ilumina.

#### Cuando la carga se haya completado



La luz del estatus de la carga (→) se apaga.

#### Carga anormal



La luz indicadora de estado de carga (→) parpadeará dos veces cada segundo.

#### Notas

- Una vez que se ha completado la carga, girar el interruptor de alimentación en ENCENDIDO con la afeitadora conectada provocará que la luz indicadora de la carga (→) se ilumine y luego se apague pasados 5 segundos. Esto muestra que la afeitadora está completamente cargada.
- Cuando cargue la afeitadora por primera vez o cuando no la haya utilizado durante más de 6 meses, el tiempo de carga puede variar o la luz de estado de carga (→) podría no iluminarse durante unos minutos. Si mantiene la afeitadora conectada, finalmente se iluminará.
- La temperatura ambiente recomendada para la carga es de 10 – 35 °C (50 – 95 °F). La luz indicadora de estado de carga (→) parpadeará rápidamente y la batería podría no cargarse correctamente en condiciones de temperatura extremadamente baja o alta.
- La afeitadora puede utilizarse durante 2 semanas aproximadamente con una carga completa. (En base a un afeitado diario en seco de 3 minutos, en un rango de temperatura ambiente de 20 – 30 °C (68 – 86 °F)).

El número de días durante los que puede utilizarse varía en función de las condiciones que se indican a continuación:

- Grosor de la barba
  - Presión aplicada a la piel
  - Frecuencia de uso del modo de limpieza por vibración sonora
  - Uso del accesorio para recortar
- Si se producen ruidos desde un aparato de radio u otras fuentes mientras se esté utilizando o cargando el aparato, sitúese en otro lugar para utilizarlo.

## Forma de uso

### Uso de la afeitadora

#### 1. Pulse y afeite.

- Se activará el “sensor de afeitado”, que ajusta automáticamente la potencia según el espesor de la barba. Afeitará con alta potencia cuando la barba sea espesa y reducirá la potencia en zonas en las que la barba es fina, para reducir la carga sobre la piel.
- El aparato no puede encenderse cuando el indicador luminoso de bloqueo del interruptor () parpadea, debido a que el interruptor de encendido está bloqueado. Pulse el interruptor de encendido durante más de 2 segundos para desbloquearlo. (Consulte la página 56.)



#### Consejos para un mejor afeitado

Aplique la lámina exterior perpendicularmente contra la piel y afeite deslizando lentamente la afeitadora sobre el rostro, en el sentido contrario al crecimiento de la barba.

- La barba bajo la barbilla y alrededor de la garganta se puede afeitar mejor si se estira la piel para que la barba sobresalga.
- Para evitar daños en la lámina exterior, no afeite solo con una parte de la lámina exterior.

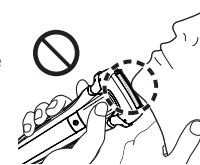
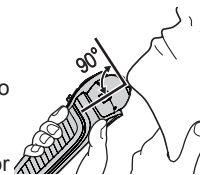

#### 2. Pulse cuando termine.

Durante el uso



La luz indicadora del sensor de afeitado () parpadea.

Cuando la capacidad de la batería es baja



La luz de capacidad de la batería (↔) parpadea durante 5 segundos cuando se pulsa el interruptor de alimentación. El aparato emite dos pitidos después de apagarlo.

- Podrá afeitarse entre 2 y 3 veces una vez que la luz indicadora de la capacidad de la batería (↔) parpadee. (Esto puede variar dependiendo de la utilización.)

#### Notas

- El aparato puede no funcionar cuando la temperatura ambiente sea de aproximadamente 5 °C (41 °F) o menos.
- Es posible que el sensor de afeitado no responda en función del tipo y la cantidad del gel de afeitado. Esto es normal.
- Dependiendo del grosor de la barba o de la cantidad de recortes de barba acumulados en el cabezal de la afeitadora, es posible que el sensor de afeitado no reaccione y no cambie el sonido de funcionamiento. Esto es normal.
- Para prevenir un funcionamiento erróneo, coloque sus dedos en el lugar de descanso del pulgar cuando utilice la afeitadora.



- El modo de limpieza por vibración sonora se activa cuando se pulsa el interruptor de encendido durante más de 2 segundos mientras la afeitadora no está funcionando (el bloqueo del interruptor se desbloquea). (Consulte la página 59.) No se puede afeitarse en este modo.

## ► Bloquear/desbloquear el interruptor de encendido

### Bloquear el interruptor de encendido

- |  |   |   |
|--|---|---|
| <p>1. Pulse  una vez luego suéltelo.</p> <ul style="list-style-type: none"> <li>• La afeitadora empezará a funcionar.</li> </ul> | <p>2. Pulse  durante más de 2 segundos hasta que el indicador luminoso de bloqueo del interruptor (🔒) se encienda.</p> <ul style="list-style-type: none"> <li>• La afeitadora dejará de funcionar.</li> </ul> | <p>3. Suelte .</p> <ul style="list-style-type: none"> <li>• El indicador luminoso de bloqueo del interruptor (🔒) se iluminará durante 5 segundos y se apagará.</li> </ul> |
|--|---|---|



### Desbloquear el interruptor de encendido

- |  |   |
|--|---|
| <p>1. Pulse  durante más de 2 segundos hasta que el indicador luminoso de bloqueo del interruptor (🔒) se apague.</p> | <p>2. En el momento en que la afeitadora empiece a funcionar, suelte .</p> <ul style="list-style-type: none"> <li>• El indicador luminoso de bloqueo del interruptor (🔒) se apagará.</li> </ul> |
|--|---|





### ► Utilización del cortapatillas

1. Deslice el mango del cortapatillas hacia arriba.
2. Pulse  y úsela.

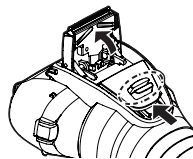

Mantenga pulsado el botón superior (ⓐ) y deslice el mango del cortapatillas hacia abajo para hacer bajar el cortapatillas.

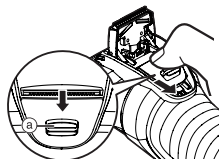

### Consejos para un mejor uso

Aplique el borde del cortapatillas en perpendicular a la piel suavemente y muévelo hacia la dirección de la flecha lentamente.

Recorta las patillas o da forma a la barba



Afeitado previo de barbas largas



### Uso del accesorio de peine **ES-LL41**

- Apague la afeitadora.
- Aplique el aceite en la recortadora antes y después de cada uso. (Consulte la página 60.)
- No lo utilice cuando aplique espumas de afeitar o cuando la barba esté mojada. La barba mojada podría pegarse a la piel o apelmazarse dificultando el corte de la cuchilla.
- Cepille la barba y las patillas antes de recortar.

1. Deslice el mango del cortapatillas hacia arriba.

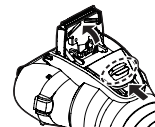

2. Coloque el accesorio del cepillo en el cuerpo principal hasta que se oiga un clic.

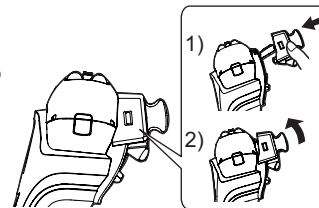

3. Deslice la palanca de la altura de recorte hacia la izquierda y la derecha para alinearla con la longitud de corte deseada.

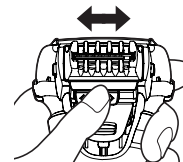

Altura de recorte (aprox.)	Posición correspondiente de la palanca de la altura de recorte y la marca de la altura de recorte		
1 mm (1/32")			
2 mm (5/64")	1 mm (1/32")	2 mm (5/64")	3 mm (1/8")
3 mm (1/8")			
5 mm (3/16")	5 mm (3/16")	6 mm (1/4")	7 mm (9/32")
6 mm (1/4")			
7 mm (9/32")			

- 4. Encienda la afeitadora, acerque el peine del accesorio de peine hasta que esté en contacto con la piel y corte la barba moviendo la recortadora.**

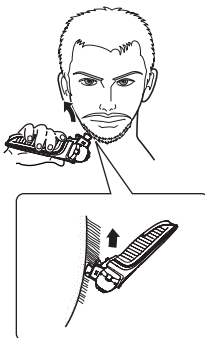

- 5. Presione y mantenga pulsados los botones de liberación del accesorio de peine para quitarlo.**

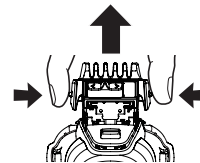

#### Notas

- Tenga cuidado de no cortarse la mano con la cuchilla cuando coloque y retire el accesorio de peine.
- Pueden acumularse restos de pelos dentro del accesorio de peine cuando se corta una gran cantidad de barba, por lo que deben retirarse los restos de pelo después de cada uso. (Consulte la página 59.)
- Si el accesorio de peine no está colocado correctamente, puede aflojarse y provocar cortes excesivos.
- A veces, la barba puede ser más larga que la altura de recorte establecida.
- Si la barba está demasiado larga, esto puede afectar el resultado de recorte. Por favor, corte su barba a unos 2 cm de longitud antes de utilizar la recortadora.

## Limpeza de la afeitadora

Recomendamos limpiar la afeitadora después de cada uso.



### Limpeza con agua

- Apague la afeitadora y desconecte el adaptador de CA.

#### 1. Aplique jabón de manos y un poco de agua en la lámina exterior.



#### 2. Pulse durante más de 2 segundos para activar el modo de limpieza por vibración sonora.

- Se suprimen las salpicaduras de espuma.
- La luz indicadora de capacidad de batería () y la luz de estado de carga () parpadean alternativamente.
- Después de aproximadamente 20 segundos, se apagará automáticamente, o puede apagarlo pulsando el interruptor de encendido.

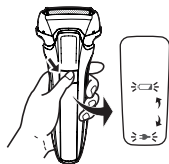

#### 3. Quite la sección de la hoja exterior.

- Ver la página 60 para eliminar la sección de la hoja exterior.

#### 4. Limpie la afeitadora, la sección de la hoja exterior, la recortadora, y el accesorio de peine con agua corriente.

- Las salpicaduras se reducen enjuagando la afeitadora en modo de limpieza por vibración sonora.
- Después de enjuagarla con agua, agite la afeitadora hacia arriba y abajo unas cuantas veces para eliminar el exceso de humedad y luego elimine las gotas de agua que queden con un paño seco.

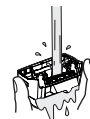
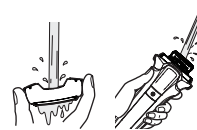

ES-LL41  
1~3 mm

ES-LL41  
5~7 mm

#### 5. Seque completamente la sección de la lámina exterior, la afeitadora, el cortapatillas y el accesorio de peine.

- Deje que la afeitadora se seque a la sombra y evite la luz solar directa.

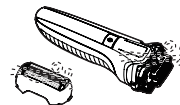

ES-LL41  
1~3 mm

ES-LL41  
5~7 mm

## 6. Lubrique la afeitadora.

Suavizará el movimiento de la cuchilla y permitirá un afeitado agradable.

1. Aplique una gota de aceite en cada lámina exterior.
2. Levante el cortapatillas y aplique una gota de aceite.
3. Encienda la afeitadora y déjela funcionando por aproximadamente 5 segundos.
4. Apague la afeitadora y limpie el exceso de aceite de la lámina exterior con un paño suave.

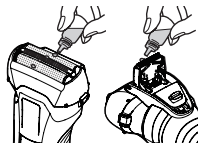

### Notas

- Tenga cuidado de no golpear el cuerpo principal en el lavamanos o con cualquier otro objeto mientras está vaciando el agua.  
De lo contrario, podrían producirse problemas de funcionamiento.
- No utilice disolventes, bencina, alcohol, etc.  
De lo contrario, puede producirse un fallo de funcionamiento o las piezas pueden agrietarse o decolorarse.  
Limpie con agua jabonosa diluida.
- No utilice detergentes de cocina o baño distintos del jabón de manos.  
De lo contrario, podría provocar un funcionamiento incorrecto.

## Sustitución de la lámina exterior y las cuchillas internas

Lámina exterior	una vez al año
Cuchillas internas	una vez cada dos años

### ► Cómo retirar la sección de la lámina exterior

Pulse los botones de liberación del marco de la lámina y levante la sección de la lámina exterior hacia arriba.

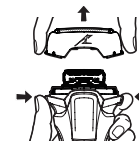

### ► Sustitución de la lámina exterior

1. Pulse los botones de liberación de la lámina exterior del sistema y tire de la lámina exterior del sistema hacia abajo.
  - No ejerza una presión excesiva sobre los botones de liberación de la lámina exterior.  
De lo contrario, podría doblar la lámina exterior e impediría que el marco de la lámina se acoplara completamente.
2. Alinee la marca del marco de la lámina (◀) y la marca de la lámina exterior del sistema (△) y acóplelas con firmeza, hasta que se escuche un clic.

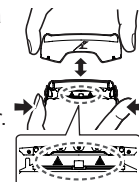

### ► Sustitución de las cuchillas internas

1. Retire las cuchillas internas de una en una.
2. Introduzca las cuchillas internas una a una.

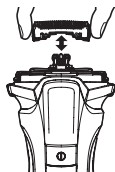

### ► Cómo colocar la sección de la lámina exterior

Después de girar la marca del marco de la lámina ( $\curvearrowright$ ) hacia la parte delantera, conecte con firmeza la sección de la lámina exterior a la afeitadora, hasta que se oiga un clic.

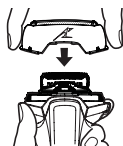

#### Nota

No tire el marco de la lámina.

### ► Piezas de repuesto

Las piezas de repuesto están disponibles en su distribuidor o en el Centro de Servicio.

Partes de repuesto para el modelo ES-LL41/ES-LL21	Lámina exterior y cuchillas internas del sistema	WES9013
	Lámina exterior	WES9087
	Cuchillas internas	WES9068

## Preguntas frecuentes

Pregunta	Respuesta
¿La batería se deteriorará si no se utiliza durante un periodo de tiempo prolongado?	La batería se deteriorará si no se utiliza durante más de 6 meses; ► asegúrese de realizar una carga completa una vez cada 6 meses, como mínimo.
¿Puedo cargar la afeitadora después de cada uso?	La batería es de iones de litio, por lo que cargarla después de cada uso no tendrá efecto en su duración. ►
¿Por qué debe desconectarse el adaptador después de la carga?	Cargar la batería durante más de 1 hora no afectará al rendimiento de la batería, pero desconecte el adaptador por seguridad y para ahorrar energía. ►
¿Qué componentes contiene el aceite específico?	► El componente del aceite es parafina líquida.
¿Por qué el aparato emite dos pitidos después de apagarlo?	► El sonido indica que la capacidad de la batería es baja. Cargue el aparato.

## Solución de problemas

Lleve a cabo las acciones que se indican a continuación. Si los problemas persisten, póngase en contacto con el establecimiento en el que adquirió la unidad o con un servicio técnico autorizado por Panasonic para su reparación.

Problema	Acción
El interruptor de encendido no se enciende.	<ul style="list-style-type: none"> <li>▶ Desbloquee el bloqueo del interruptor. (Consulte la página 56.)</li> </ul>
El sensor de afeitado no responde.	<ul style="list-style-type: none"> <li>▶ Dependiendo del grosor de la barba o de la cantidad de recortes de barba acumulados en el cabezal de la afeitadora, es posible que el sensor de afeitado no reaccione y no cambie el sonido de funcionamiento. Esto es normal.</li> </ul>
	<ul style="list-style-type: none"> <li>▶ Es posible que el sensor de afeitado no responda en función del tipo y la cantidad del gel de afeitado. Esto es normal.</li> </ul>
	<ul style="list-style-type: none"> <li>▶ El sensor de afeitado puede no responder cuando la capacidad de la batería es baja. Si esto sucediera, recargue la afeitadora.</li> </ul>
	<ul style="list-style-type: none"> <li>▶ Aplique aceite. (Consulte la página 60.)</li> <li>▶ El sensor de afeitado puede no responder si las cuchillas no disponen de suficiente aceite.</li> </ul>

Problema	Acción
El sensor de afeitado responde incluso cuando la afeitadora no está en contacto con la piel.	<ul style="list-style-type: none"> <li>▶ Elimine los recortes de la barba de la afeitadora.</li> <li>▶ Cuando la afeitadora esté muy sucia, lávela con agua. (Consulte la página 59.)</li> </ul>
	<ul style="list-style-type: none"> <li>▶ Sustituya la lámina exterior y/o las cuchillas internas.</li> <li>▶ Vida útil estimada de la lámina exterior y las cuchillas internas: Lámina exterior: Aproximadamente 1 año Cuchillas internas: Aproximadamente 2 años</li> </ul>
El tiempo de funcionamiento es breve, incluso después de la carga.	<ul style="list-style-type: none"> <li>▶ Aplique aceite.</li> </ul>
	<ul style="list-style-type: none"> <li>▶ Esto puede mejorarse limpiando la afeitadora después de cada afeitado.</li> </ul>
	<ul style="list-style-type: none"> <li>▶ Cuando el número de operaciones por carga empieza a disminuir, la batería estará aproximándose al final de su vida útil.</li> </ul>

Problema	Acción
La afeitadora no funciona después de cargarla.	<ul style="list-style-type: none"> <li>▶ Utilice el aparato con una temperatura ambiente de aproximadamente 5 °C (41 °F) o superior.</li> <li>▶ La batería ha alcanzado el final de su vida útil.</li> <li>▶ La afeitadora no funcionará con el adaptador de CA conectado.</li> <li>▶ Utilice la afeitadora después de haberla cargado suficientemente y haber desconectado el adaptador de CA.</li> </ul>
El sonido de funcionamiento varía durante el afeitado.	<ul style="list-style-type: none"> <li>▶ El sensor de afeitado funciona. El sonido varía en función del grosor de la barba.</li> </ul>
Emite un sonido fuerte.	<ul style="list-style-type: none"> <li>▶ Aplique aceite.</li> <li>▶ Las cuchillas no se moverán suavemente si carecen de aceite, y necesitarán más energía.</li> <li>▶ Es posible que la afeitadora emita un ruido fuerte debido al motor lineal. Esto no representa un problema.</li> <li>▶ Confirme que las cuchillas están correctamente colocadas.</li> </ul>
El olor es cada vez más fuerte.	<ul style="list-style-type: none"> <li>▶ Esto puede mejorarse limpiando la afeitadora después de cada afeitado.</li> </ul>

Problema	Acción
Los pelos recortados vuelan en todas las direcciones.	<ul style="list-style-type: none"> <li>▶ Esto puede mejorarse limpiando la afeitadora después de cada afeitado.</li> </ul>
La lámina exterior se calienta.	<ul style="list-style-type: none"> <li>▶ Aplique aceite.</li> <li>▶ Compruebe si la hoja exterior del sistema está dañada o deformada.</li> <li>▶ En caso afirmativo, cámbiela. (Consulte la página 60.)</li> </ul>
No obtiene un afeitado al ras como antes.	<ul style="list-style-type: none"> <li>▶ Esto puede mejorarse limpiando la afeitadora después de cada afeitado.</li> <li>▶ Sustituya la lámina exterior y/o las cuchillas internas.</li> <li>▶ Vida útil estimada de la lámina exterior y las cuchillas internas: Lámina exterior: Aproximadamente 1 año Cuchillas internas: Aproximadamente 2 años</li> <li>▶ Aplique aceite.</li> </ul>

## Vida de la batería

La vida útil de la batería es de 3 años. La batería de esta afeitadora no está diseñada para que los consumidores la sustituyan. Reemplace la batería en un centro de servicio técnico autorizado.

## Para extraer la batería recargable incorporada

### ATENCIÓN:

El producto es impulsado por una batería de iones de litio que es reciclable. Por favor llame al 1-800-8-BATTERY para información sobre cómo reciclar esta batería.



### Retire la batería recargable interna antes de deshacerse de la afeitadora.

Se debe desechar la batería de forma segura.

Por favor asegúrese de que la batería sea desechada en un lugar oficialmente designado, si existe alguno.

Esta figura solo debe utilizarse al desechar la afeitadora, no para repararla. Si usted desmonta la afeitadora, dejará de ser resistente al agua, lo que puede ocasionar un funcionamiento incorrecto.

- Retire la afeitadora del adaptador de CA.
- Pulse el interruptor de encendido para encender el aparato y déjelo encendido hasta que la batería este completamente descargada.

- Lleve a cabo los pasos ① a ⑦ y levante la batería, después retírela.
- Evite que se produzca un cortocircuito en los terminales positivo y negativo de la batería extraída y aisle los terminales colocando cinta adhesiva sobre los mismos.

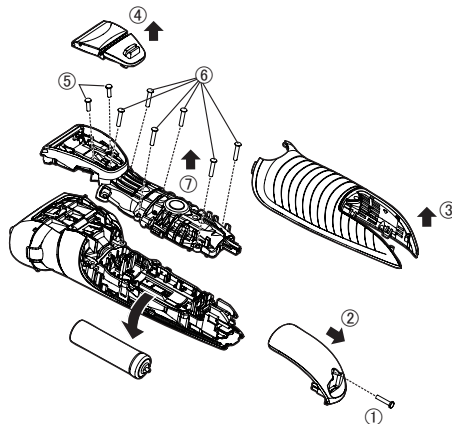

## Especificaciones

Fuente de alimentación	Anote el número de placa que se encuentra en el adaptador de CA. (Conversión de voltaje automática)
Voltaje del motor	3,6 V $\overline{\text{---}}$
Tiempo de carga	Aproximadamente 1 hora

Este producto está destinado solamente para su uso doméstico.



#### Declaración de Interferencia de la Comisión Federal de Comunicaciones

Este equipo ha sido probado y se encuentra en conformidad con los límites establecidos para dispositivos digitales de la Clase B, en aplicación de lo dispuesto en la Sección 15 de los lineamientos de la CFC. Estos límites han sido diseñados para proporcionar protección razonable contra la interferencia perjudicial en una instalación residencial. Este equipo genera, usa y puede irradiar energía de radio frecuencia y, si no se instala y se usa en conformidad con las instrucciones proporcionadas, podría ocasionar interferencia perjudicial a las radio comunicaciones. Sin embargo, no está garantizado que no se presentará ninguna interferencia en una instalación en particular. Si este equipo ocasiona interferencias perjudiciales en la recepción de radio o de televisión, lo cual se puede determinar apagando y encendiendo el equipo, se le pide al usuario tratar de corregir la interferencia mediante la realización de una de las siguientes medidas:

- Cambie de orientación o de lugar la antena de recepción.
- Incremente la separación entre el equipo y el receptor.
- Conecte el equipo en una toma de corriente que sea de un circuito diferente a aquel en el que está conectado el receptor.
- Póngase en contacto con el distribuidor o con un técnico experimentado en radio/TV para solicitar ayuda.

Precauciones de la CFC: Para garantizar la conformidad de forma continua, instale y use el aparato de acuerdo a las instrucciones proporcionadas. Cualquier cambio o modificación que se realice que no esté aprobado por la parte responsable de la conformidad podría invalidar la autoridad del usuario para usar este equipo.

Este dispositivo está en conformidad con la parte 15 de la normativa de la FCC. El funcionamiento está sujeto a las siguientes dos condiciones: (1) Este dispositivo no puede causar interferencias perjudiciales, y (2) este dispositivo debe aceptar cualquier interferencia recibida, incluyendo interferencias que podrían producir un funcionamiento no deseado.

**PARA SU CONVENIENCIA, AHORA DISPONEMOS DE UNA LÍNEA NACIONAL DE LLAMADA GRATIS PARA LA COMPRA DE ACCESORIOS (SOLAMENTE EN USA); LLAME AL 1-800-332-5368.**





**IN USA CONTACT:**

Panasonic Corporation of North America  
Two Riverfront Plaza, Newark, NJ 07102-5490

**IN CANADA CONTACT:**

**AU CANADA, COMMUNIQUEZ AVEC:**

Panasonic Canada Inc.  
5770 Ambler Drive, Mississauga, Ontario L4W 2T3  
www.panasonic.com

**EN MÉXICO CONTACTE CON:**

Panasonic de México S.A. de C.V.  
Félix Cuevas No. 6 Piso 2 y 3  
Col. Tiacoquemecatl Del Valle  
Del. Benito Juárez  
México, D.F. C.P.03200  
01 (55) 5488-1000

**EN PANAMÁ CONTACTE CON:**

Panasonic Latin America. S.A.  
P.O. Box 0816-03164  
Panamá, República de Panamá  
(507) 229-2955

**Service • Assistance • Accessories**  
**Dépannage • Assistance • Accessoires**

Call 1-800-338-0552 (In USA)

<http://shop.panasonic.com/personal-care>

<http://shop.panasonic.com/support>

[www.panasonic.ca/english/support](http://www.panasonic.ca/english/support) (In Canada)

[www.panasonic.ca/french/support](http://www.panasonic.ca/french/support) (Au Canada)

<http://www.panasonic.com>

© Panasonic Corporation 2018

© EN, CA, ES

Printed in China  
Imprimé en Chine  
Impreso en China  
ES9700LL411551 S0818-0