



# OWNER'S MANUAL

# DRYER

---

Read this owner's manual thoroughly before operating the appliance and keep it handy for reference at all times.

ENGLISH    FRANÇAIS

DLE3600\*, DLG3601\*  
DLEX3850\*, DLGX3851\*  
DLEX4200\*, DLGX4201\*  
DLEX4500\*, DLGX4501\*



MFL67652532  
Rev.02\_102720

[www.lg.com](http://www.lg.com)

Copyright © 2020 LG Electronics Inc. All Rights Reserved.

# TABLE OF CONTENTS

## **3 SAFETY INSTRUCTIONS**

---

- 4 IMPORTANT SAFETY INSTRUCTIONS

## **8 PRODUCT FEATURES**

---

## **9 PRODUCT OVERVIEW**

---

- 9 Parts
- 9 Accessories

## **10 INSTALLATION**

---

- 10 Installation Overview
- 10 Product Specifications
- 11 Installation Location Requirements
- 12 Clearances
- 14 Leveling the Dryer
- 15 Reversing the Door (DLEX4200\*, DLGX4201\*, DLEX3850\*, DLGX3851\*, DLE3600\*, DLG3601\*)
- 16 Reversing the Door(DLEX4500\*, DLGX4501\*)
- 18 Installing the Side Vent Kit
- 19 Stacking the Dryer
- 20 Venting the Dryer
- 22 Connecting the Inlet Hose (Steam Models)
- 23 Connecting Gas Dryers
- 25 Connecting Electric Dryers
- 26 Final Installation Check
- 27 Installation Test (Duct Check)

## **29 OPERATION**

---

- 29 Using the Dryer
- 30 Check the Lint Filter Before Every Load
- 30 Sorting Laundry
- 30 Loading the Dryer
- 31 Control Panel
- 34 Cycle Guide
- 38 Cycle Modifier Buttons
- 38 Option Buttons
- 39 Special Functions
- 39 Steam Functions (Steam Models)

## **42 SMART FUNCTIONS**

---

- 42 LG ThinQ Application
- 45 Smart Diagnosis™ Function

## **46 MAINTENANCE**

---

- 46 Regular Cleaning

## **47 TROUBLESHOOTING**

---

- 47 FAQs: Frequently Asked Questions
- 47 User Support Videos
- 48 Before Calling for Service

## **54 WARRANTY**

---

# SAFETY INSTRUCTIONS

## READ ALL INSTRUCTIONS BEFORE USE

### Your safety and the safety of others are very important.

We have provided many important safety messages in this manual and on your appliance. Always read and follow all safety messages.

This is the safety alert symbol.



This symbol alerts you to potential hazards that can kill or injure you and others.

All safety messages will follow the safety alert symbol and either the word WARNING or CAUTION.

These words mean:



### WARNING

You may be killed or seriously injured if you do not follow instructions.



### CAUTION

You may be slightly injured or cause damage to the product if you do not follow instructions.

All safety messages will tell you what the potential hazard is, tell you how to reduce the chance of injury, and tell you what may happen if the instructions are not followed.

### Safety for a Dryer



## WARNING

### Fire Hazard

Failure to follow safety warnings exactly could result in serious injury, death or property damage.

Do not install a booster fan in the exhaust duct.

Install all clothes dryer in accordance with the installation instructions of the manufacturer of dryer.



## WARNING

### FIRE OR EXPLOSION HAZARD

Failure to follow safety warnings exactly could result in serious injury, death or property damage.

- Do not store or use gasoline or other flammable vapors and liquids in the vicinity of this or any other appliance.
- **WHAT TO DO IF YOU SMELL GAS**
  - Do not try to light any appliance.
  - Do not touch any electrical switch; do not use any phone in your building.
  - Clear the room, building or area of all occupants.
  - Immediately call your gas supplier from a neighbor's phone. Follow the gas supplier's instructions.

- If you cannot reach your gas supplier, call the fire department.
- Installation and service must be performed by a qualified installer, service agency or your gas supplier.

## **WARNING - Risk of Fire**

Install the clothes dryer according to the manufacturer's instructions and local codes.

- Clothes dryer installation must be performed by a qualified installer.
- Do not install a clothes dryer with flexible plastic venting materials. If flexible metal (foil type) duct is installed, it must be of a specific type identified by the appliance manufacturer as suitable for use with clothes dryers. Flexible venting materials are known to collapse, be easily crushed, and trap lint. These conditions will obstruct clothes dryer airflow and increase the risk of fire.
- To reduce the risk of severe injury or death, follow all installation instructions.

## **IMPORTANT SAFETY INSTRUCTIONS**

### **WARNING**

---

To reduce the risk of explosion, fire, death, electric shock, scalding or injury to persons when using this product, follow basic precautions, including the following:

## INSTALLATION

- Before use, the appliance must be properly installed as described in this manual.
- Connect to a properly rated, protected, and sized power circuit to avoid electrical overload.
- To reduce the risk of severe injury or death, follow all installation instructions.
- The appliance must be installed and electrically grounded by qualified service personnel in accordance with local codes.
- Disconnect the power cord, house fuse or circuit breaker before installing or servicing the appliance.
- When moving or installing the product in a different location, call qualified service personnel for installation and service.
- Keep packing materials out of the reach of children. Packaging material can be dangerous for children. There is a risk of suffocation.
- Moving or installation of the appliance requires two or more people.
- This appliance is not designed for maritime use or for mobile installations such as in RVs, trailers, or aircraft.
- Store and install the appliance where it will not be exposed to temperatures below freezing or exposed to outdoor weather conditions.
- This appliance must be positioned near to an electrical power supply.
- Do not, under any circumstances, cut or remove the third (ground) prong from the power cord.
- When installing or moving the appliance, be careful not to pinch, crush, or damage the power cord.
- Do not install the appliance in humid spaces.
- Destroy the carton, plastic bag, and other packing materials after the appliance is unpacked. Children might use them for play. Cartons covered with rugs, bedspreads, or plastic sheets can become airtight chambers.
- Adhere to all industry recommended safety procedures including the use of long sleeved gloves and safety glasses.
- Never attempt to operate this appliance if it is damaged, malfunctioning, partially disassembled, or has missing or broken parts, including a damaged cord or plug.
- Do not install a clothes dryer with flexible plastic venting materials. If flexible metal (foil type) duct is installed, it must be of a specific type identified by the appliance manufacturer as suitable for use with clothes dryers. Flexible venting materials are known to collapse, be easily crushed, and trap lint. These conditions will obstruct clothes dryer airflow and increase the risk of fire.
- Place the dryer at least 18 inches above the floor for a garage installation.
- Do not use sheet metal screws or other fasteners which extend into the duct that could catch lint and reduce the efficiency of the exhaust system. Secure all joints with duct tape.
- Use only rigid, semi-rigid or flexible metal 4-inch diameter duct inside the dryer cabinet or for exhausting to the outside. Use of plastic or other combustible ductwork may cause a fire. Punctured ductwork may cause a fire if it collapses or becomes otherwise restricted in use or during installation.
- The exhaust duct must be 4 inches (10.2 cm) in diameter with no obstructions. The exhaust duct should be kept as short as possible. Make sure to clean any old ducts before installing your new dryer.
- Rigid, semi-rigid or flexible metal ducting is recommended for use between the dryer and the wall. All non-rigid metal transition duct must be UL-listed. Use of other materials for transition duct could affect drying time.
- Ductwork is not provided with the dryer, and you should obtain the necessary ductwork locally. The end cap should have hinged dampers to prevent backdraft when the dryer is not in use.
- Gas dryers MUST be exhausted to the outside.
- The dryer exhaust system must be exhausted to the outside of the dwelling. If the dryer is not exhausted outdoors, some fine lint and large amounts of moisture will be expelled into the laundry area. An accumulation of lint in any area of the home may create a health and fire hazard.
- Do not install near another heat source such as a stove, oven or heater.
- Keep area around the exhaust opening and adjacent surrounding areas free from the accumulation of lint, dust, and dirt.
- The appliance must not be supplied through an external switching device, such as a timer, or connected to a circuit that is regularly switched on and off by a utility.

## OPERATION

- Repair or immediately replace all power cords that have become frayed or otherwise damaged. Do not use a cord that shows cracks or abrasion damage along its length or at either end.
- If you detect a strange sound, a chemical or burning smell, or smoke coming from the appliance, unplug it immediately, and contact an LG Electronics customer information center.
- Never unplug the appliance by pulling on the power cord. Always grip the plug firmly and pull straight out from the outlet.
- Do not use an extension cord or adapter with this appliance.
- Do not grasp the power cord or touch the appliance controls with wet hands.
- Do not modify or extend the power cord.
- If the product has been submerged, contact an LG Electronics customer information center for instructions before resuming use.
- Do not store or use gasoline or other flammable vapors and liquids in the vicinity of this or any other appliance.
- Keep the area underneath and around your appliances free of combustible materials (lint, paper, rags, etc.), gasoline, chemicals and other flammable vapors and liquids.
- This appliance is not intended for use by persons (including children) with reduced physical, sensory or mental capabilities, or lack of experience and knowledge, unless they have been given supervision or instruction concerning the use of the appliance by a person responsible for their safety.
- Read all instructions before using the appliance and save these instructions.
- Use this appliance only for its intended purpose.
- Do not abuse, sit on, or stand on the door of the appliance.
- Do not allow children to play on, in or with the appliance. Close supervision of children is necessary when the appliance is used near children.
- Do not tamper with controls.
- In the event of a gas leak (propane gas, LP gas, etc.) do not operate this or any other appliance. Open a window or door to ventilate the area immediately.
- Under certain conditions, hydrogen gas may be produced in a hot-water system that has not been used for two weeks or more. HYDROGEN GAS IS EXPLOSIVE. If the hot-water system has not been used for such a period, before using the appliance turn on all hot water faucets and let the water flow from each for several minutes. This will release any accumulated hydrogen gas. As the gas is flammable, do not smoke or use an open flame during this time.
- Fix the drain hose securely in place.
- Do not put oily or greasy clothing, candles or flammable materials on top of the appliance.
- Do not use fabric softeners or products to eliminate static unless recommended by the manufacturer of the fabric softener or product.
- Do not reach into the appliance if the drum is moving.
- Do not dry articles that have been previously cleaned in, washed in, soaked in, soiled with or spotted with gasoline, dry cleaning solvents, vegetable oil, cooking oil or other flammable or explosive substances, as they give off vapors that could ignite or explode.
- Do not use heat to dry articles containing foam rubber or similarly textured rubber-like materials.
- Do not store plastic, paper, or clothing that may burn or melt on top of the dryer during operation.
- Always check the inside of the appliance for foreign objects.
- Gas appliances can cause minor exposure to four potentially hazardous substances, namely benzene, carbon monoxide, formaldehyde, and soot, caused primarily by the incomplete combustion of natural gas or LP fuels.

- Properly adjusted dryers will minimize incomplete combustion. Exposure to these substances can be minimized further by properly venting the dryer to the outdoors.
- Do not place items exposed to cooking oils in your dryer. Items contaminated with cooking oils may contribute to a chemical reaction that could cause a load to catch fire.  
To reduce the risk of fire due to contaminated loads, the final part of a tumble dryer cycle occurs without heat (cool down period). Avoid stopping a tumble dryer before the end of the drying cycle unless all items are quickly removed and spread out so that the heat is dissipated.
- Do not let children or pets climb inside the dryer drum.
- Do not put living animals such as pets inside the product.
- Do not put any part of your body, such as your hands or feet, or metal objects under the product.
- Do not let your hand get pinched when opening or closing the dryer door.

### **STEAM (Steam Models)**

- Do not open the dryer door during steam cycles.
- Do not touch the steam nozzle in the drum during or after a steam cycle.

### **MAINTENANCE**

- Do not repair or replace any part of the appliance. All repairs and servicing must be performed by qualified service personnel unless specifically recommended in this Owner's Manual. Use only authorized factory parts.
- Do not disassemble or repair the appliance by yourself.
- Remove any dust or foreign matter from the power plug pins.
- Disconnect this appliance from the power supply before cleaning and attempting any user maintenance. Turning the controls to the OFF position does not disconnect this appliance from the power supply.
- Remove the door before the appliance is removed from service or discarded to avoid the danger of children or small animals getting trapped inside.
- Unplug the appliance before cleaning to avoid the risk of electric shock.
- Clean the lint filter before or after each load.
- The interior of the appliance and exhaust duct should be cleaned periodically by qualified service personnel.

### **GROUNDING INSTRUCTIONS**

- Improper connection of the equipment-grounding conductor can result in a risk of electric shock. Check with a qualified electrician or service personnel if you are in doubt whether the appliance is properly grounded. Do not modify the plug provided with the appliance; if it will not fit the outlet, have a proper outlet installed by a qualified electrician.
- The appliance must be grounded. In the event of a malfunction or breakdown, grounding will reduce the risk of electric shock by providing a path of least resistance for electric current. The appliance is equipped with a cord having an equipment-grounding conductor and a grounding plug. The plug must be plugged into an appropriate outlet that is installed and grounded in accordance with all local codes and ordinances.
- This dryer must be plugged into a properly grounded outlet. Electrical shock may result if the dryer is not properly grounded. Have the wall outlet and circuit checked by a qualified electrician to make sure the outlet is properly grounded. Failure to follow these instructions may create an electric shock hazard and/or a fire hazard.

**SAVE THESE INSTRUCTIONS**

# PRODUCT FEATURES

## Easy-to-Use Control Panel

Rotate the cycle selector knob to select the desired dry cycle. Add cycle options or adjust settings with the touch of a button.

## Easy-Access Reversible Door

The wide-opening door provides easy access for loading and unloading. The door hinge can be reversed to adjust for installation location.

## Steam Functions (Steam Models)

LG's steam technology allows you to inject fabrics with a swirling jet of hot steam to refresh clothes, reduce static, and make ironing easier. Simply select the Steam Fresh™ cycle, or you can add a Steam option to selected cycles.

## Flow Sense™ Duct Blockage Sensing System Indicator

The Flow Sense™ duct blockage sensing system detects and alerts you to restrictions in the installed household ductwork that reduce exhaust airflow through the dryer. If you see the alert: Clean or repair the ducts to remove the restrictions. Keep your ducts clean to help increase efficiency and reduce long drying times caused by blocked ducts.

## Smart Diagnosis™

Should you experience any technical difficulty with your dryer, it has the capability of transmitting data via your telephone to the Customer Information Center. The call center agent records the data transmitted from your machine and uses it to analyze the issue, providing a fast and effective diagnosis.

## LG ThinQ

Download the new LG smart phone app to set options, self-diagnose and troubleshoot problems with the appliance, and other useful features. This function uses Wi-Fi.





# PRODUCT OVERVIEW

## Parts

DLEX4200\*, DLGX4201\*, DLEX3850\*,  
DLGX3851\*, DLE3600\*, DLG3601\*

DLEX4500\*, DLGX4501\*

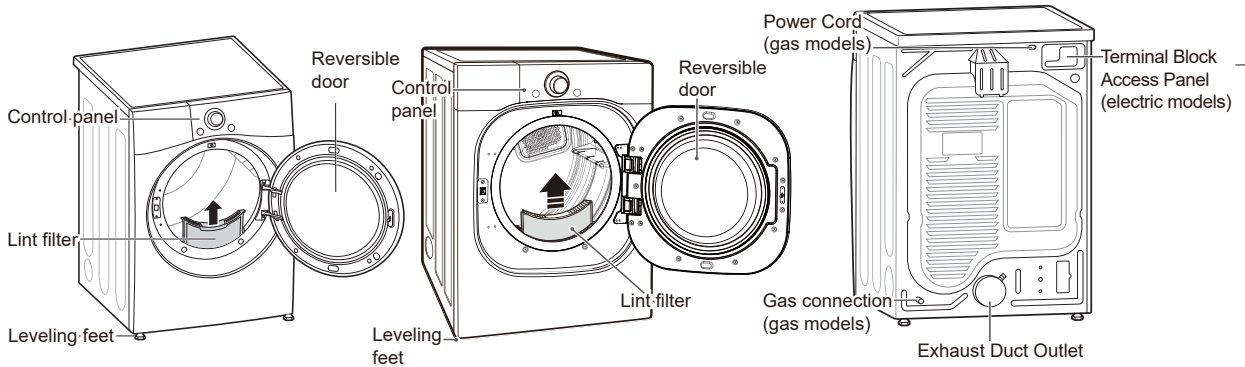

ENGLISH

## Accessories

### Included Accessories



Y connector  
(Steam Models  
Only)

### Optional Accessories

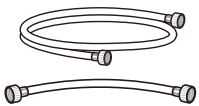

Hoses  
(Sold Separately  
- Steam Models  
Only)

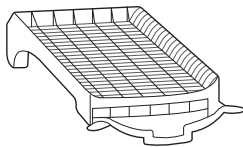

Drying Rack  
(sold separately)

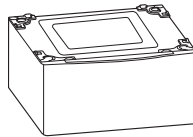

Pedestal  
(sold separately)



Stacking kit  
(sold separately)

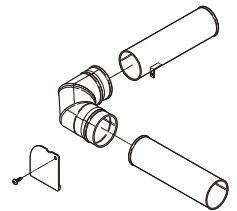

Side vent kit  
(sold separately)  
Kit No. 383EEL9001B

### NOTE

- For your safety and extended product life, use only authorized components. The manufacturer is not responsible for product malfunction or accidents caused by the use of unauthorized components or parts.
- The images in this manual may be different from the actual components and accessories which are subject to change by the manufacturer without prior notice for product improvement purposes.

# INSTALLATION

## Installation Overview

Please read the following installation instructions first after purchasing this product or transporting it to another location.

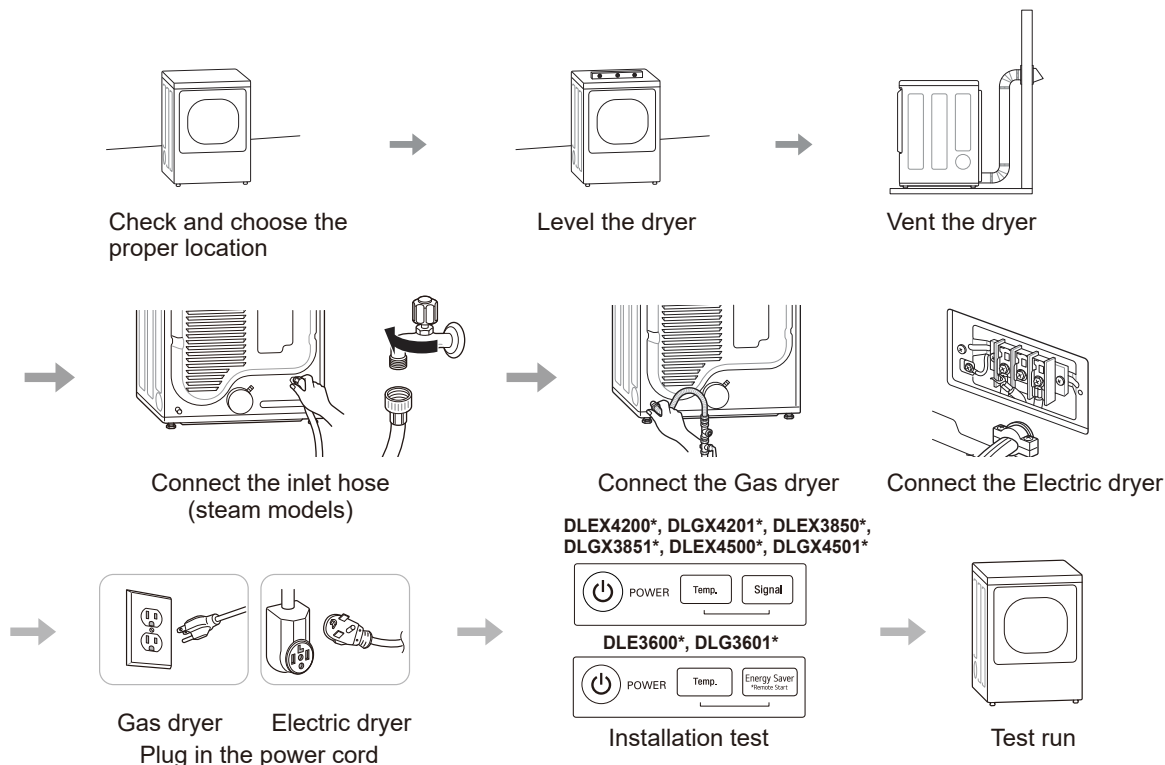

## Product Specifications

The appearance and specifications listed in this manual may vary due to constant product improvements.

Dryer Models		DLE3600*, DLG3601*	DLEX3850*, DLGX3851*	DLEX4200*, DLGX4201*	DLEX4500*, DLGX4501*
<b>Description</b>		Non-steam Dryer	Steam Dryer	Steam Dryer	
<b>Electrical requirements</b>		Please refer to the rating label for detailed information.			
<b>Gas requirements</b>		NG: 4 - 10.5-inch (10.2 - 26.7 cm) WC LP: 8 - 13-inch (20.4 - 33.1 cm) WC			
<b>Dimensions</b>		27" (W) X 30 1/8" (D) X 39" (H), 51 3/8" (D with door open) 68.6 cm (W) X 76.5 cm (D) X 99 cm (H), 130.5 cm (D with door open)		27" (W) X 30" (D) X 39" (H), 51" (D with door open) 68.6 cm (W) X 76.1 cm (D) X 99 cm (H), 129.7 cm (D with door open)	
<b>Net weight</b>		Gas : 136.03 lb (61.7kg) - 139.34 lb (63.2kg) Electric : 124.1 lb (56.3kg) - 127.4 lb (57.8kg)		Gas : 140.4 lb (63.7 kg) - 145.3 lb (65.9 kg) Electric : 133.4 lb (60.5 kg) -138.2 lb (62.7 kg)	
<b>Drying capacity</b>	Steam Cycle	-	IEC 7.4 cu.ft. (8 lb/3.6 kg)		
	Normal Cycle	IEC 7.4 cu.ft. (22.5 lb/10.2 kg)			

**NOTE**

- Model numbers can be found on the cabinet inside the door.
- The images in this manual may be different from the actual components and accessories which are subject to change by the manufacturer without prior notice for product improvement purposes.

## Installation Location Requirements

### WARNING

- Read all installation instructions completely before installing and operating your dryer. It is important that you review this entire manual before installing and using your dryer. Detailed instructions concerning electrical connections, gas connections, and exhaust requirements are provided on the following pages.

### WARNING

**To reduce the risk of serious injury or death, follow basic precautions, including the following:**

- Use long-sleeved gloves and safety glasses.
- The appliance is heavy. Two or more people are required when installing the dryer.

The installation requires:

- A location that allows for proper exhaust installation. A gas dryer must be exhausted to the outdoors. See Venting the Dryer.
- A grounded electrical outlet located within 2 ft. (61 cm) of either side of the dryer. See Connecting Electric Dryers.
- A sturdy floor to support the total dryer weight of 200 lb (90.7 kg). The combined weight of a companion appliance should also be considered.
- No other fuel-burning appliance can be installed in the same closet as a dryer.
- Additional clearances might be required for wall, door and floor moldings.
- Companion appliance spacing should also be considered.

### NOTE

- The floor must be level, with a maximum slope of 1 inch (2.5 cm) under the entire dryer. Clothes may not tumble properly, and automatic sensor cycles may not operate correctly if the dryer is not level.
- For garage installation, you will need to place the dryer at least 18 inches (45.7 cm) above the floor. The standard pedestal height is 15 inches (38 cm). You will need 18 inches (45.7 cm) from the garage floor to the bottom of the dryer.
- Do not operate your dryer at temperatures below 45 °F (7 °C). At lower temperatures, the dryer might not shut off at the end of an automatic cycle. This can result in longer drying times.
- The dryer must not be installed or stored in an area where it will be exposed to water and/or weather.
- Check code requirements that limit, or do not permit, installation of the dryer in garages, mobile homes or sleeping quarters. Contact your local building inspector.

## Clearances

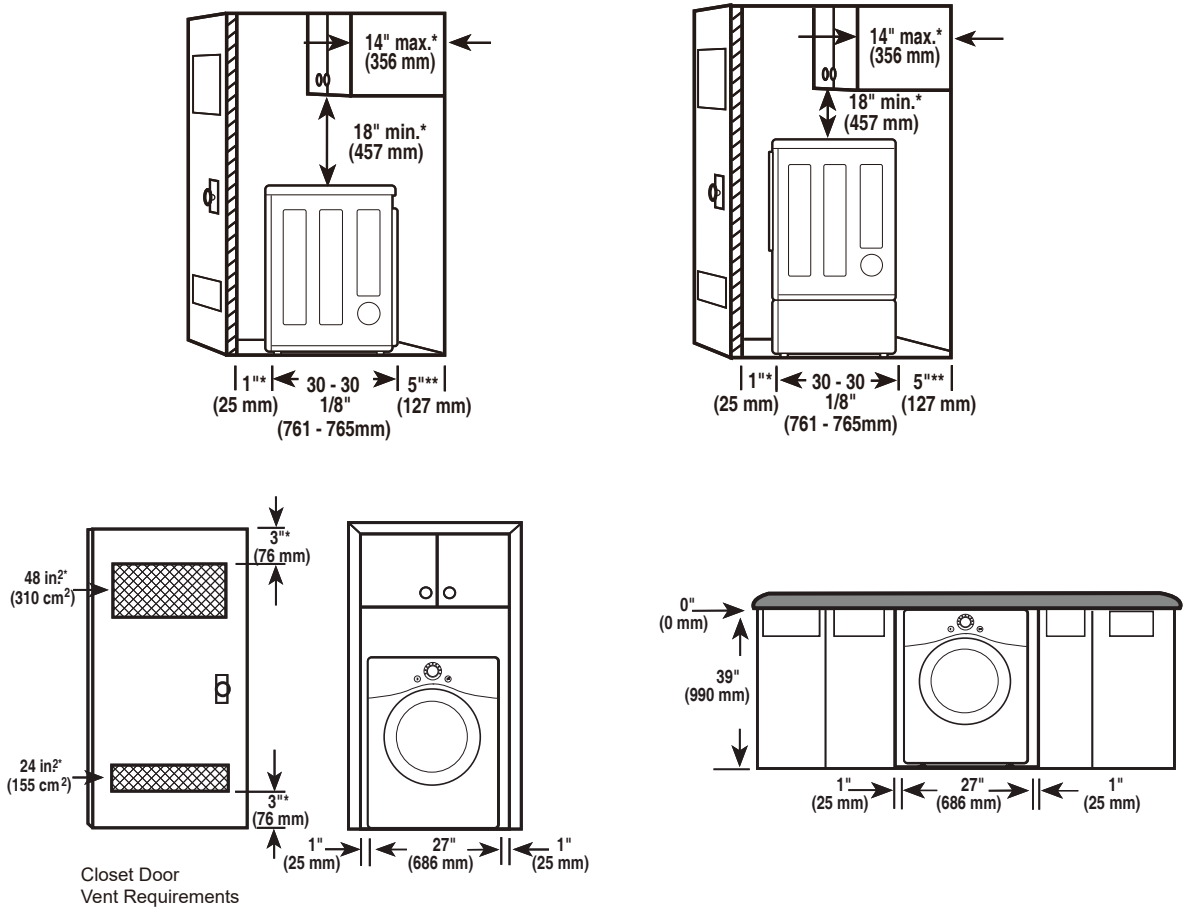

## Installation Spacing for Recessed Area or Closet Installation

The following clearances are recommended for this dryer. This dryer has been tested for clearances of 1 inch (2.5 cm) on the sides and rear. Recommended clearances should be considered for the following reasons:

- Additional clearances should be considered for ease of installation and servicing.
- Additional clearances should be considered on all sides of the dryer to reduce noise transfer. For closet installation, with a door, minimum ventilation openings in the top and bottom of the door are required. Louvered doors with equivalent ventilation openings are acceptable.

### Closet Ventilation Requirements

Closets with doors must have both an upper and lower vent to prevent heat and moisture buildup in the closet. One upper vent opening with a minimum opening of 48 sq. in. (310 cm<sup>2</sup>) must be installed no lower than 6 feet above the floor. One lower vent opening with a minimum opening of 24 sq. in. (155 cm<sup>2</sup>) must be installed no more than one foot above the floor. Install vent grilles in the door or cut down the door at the top and bottom to form openings. Louvered doors with equivalent ventilation openings are also acceptable.

### NOTE

- There should be at least a little space around the dryer (or any other appliance) to eliminate the transfer of vibration from one appliance to another. If there is enough vibration, it could cause appliances to make noise or come into contact, causing paint damage and further increasing noise.
- The images in this manual may be different from the actual components and accessories which are subject to change by the manufacturer without prior notice for product improvement purposes.

## Installation Spacing for Recessed Area or Closet, with Stacked Washer and Dryer

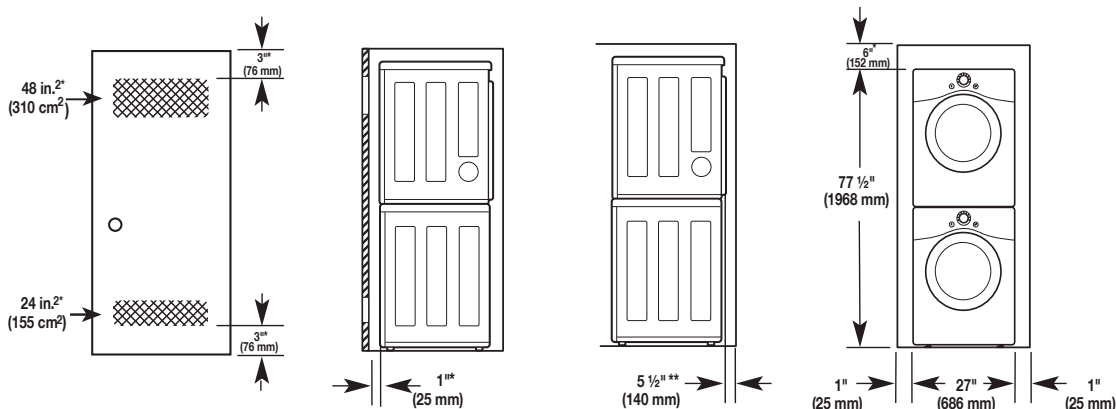

\* Required spacing

\*\* For side or bottom venting, 2-inch (5.1 cm) of spacing is allowed.

## Installation Spacing for Cabinet

For cabinet installation with a door, minimum ventilation openings in the top of the cabinet are required.

\* Required spacing

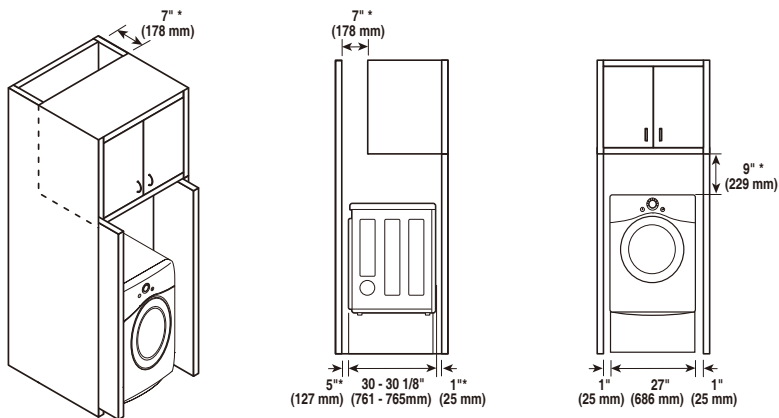

### NOTE

- The images in this manual may be different from the actual components and accessories which are subject to change by the manufacturer without prior notice for product improvement purposes

## Leveling the Dryer

### NOTE

- Adjust the leveling feet only as far as necessary to level the dryer. Extending the leveling feet more than necessary may cause the dryer to vibrate.
- To ensure that the dryer provides optimal drying performance, it must be level. To minimize vibration, noise, and unwanted movement, the floor must be a perfectly level, solid surface.

- 1 Position the dryer in the final location. Place a level across the top of the dryer.

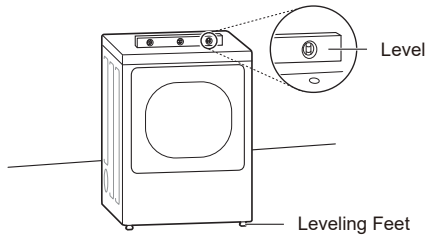

- All four leveling feet must rest solidly on the floor. Gently push on the top corners of the dryer to make sure that the dryer does not rock from corner to corner.

### NOTE

- If you are installing the dryer on the optional pedestal, you must use the leveling feet on the pedestal to level the dryer. The dryer leveling feet should be fully retracted.

- 2 Use an adjustable wrench to turn the leveling feet. Unscrew the legs to raise the dryer or screw in the legs to lower it. Adjust the leveling feet until the dryer is level from side to side and front to back. Make sure that all four leveling feet are in firm contact with the floor.

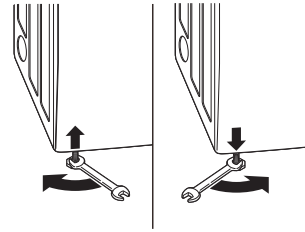

# Reversing the Door (DLEX4200\*, DLGX4201\*, DLEX3850\*, DLGX3851\*, DLE3600\*, DLG3601\*)

## Tools Required

- Phillips screwdriver
- Large flat blade screwdriver (recommended for hinge screws if they are tight or your Phillips screwdriver is worn)
- Small flat blade screwdriver (for lifting out parts)

### **! WARNING**

To reduce the risk of damage to the dryer, property damage or personal injury, follow basic precautions, including the following:

- Support the door with a stool or box that fits under the door, or have an assistant support the weight of the door.
- Avoid dropping the door.
- Unplug the dryer or turn off power at the main circuit breaker before beginning door reversal.
- Always reverse the door BEFORE stacking the dryer on top of the washer.

## Door Reversal Instructions

The instructions here are for changing the door swing from a right to a left side hinge. If the door has been reversed, and it is necessary to change it back, use care when following these instructions. Some of the illustrations and the left/right references will be reversed, and you will need to read the instructions carefully.

### **! WARNING**

- Be sure to support the weight of the door before removing the hinge screws.

- 1 Open the door and remove the two decorative screws, two latch screws, and the latch on the catch side with a screwdriver. Save these for step 4.

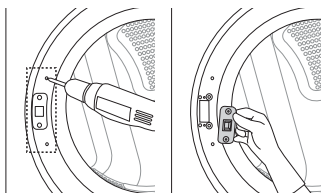

- 2 While supporting the door, remove the 2 screws on the door hinge. Remove the door.

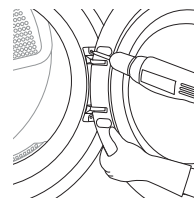

- 3 Turn the door upside down and line up the holes in the hinge with the holes on the opposite side of the cabinet. Reinstall the door with the screws removed in step 2.

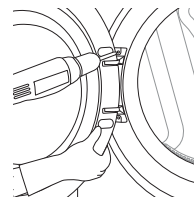

### **! WARNING**

- Be sure to support the weight of the door before installing the hinge screws.

- 4 Install the two decorative screws, the latch, and two latch screws removed in step 1 on the opposite side from which they were removed.

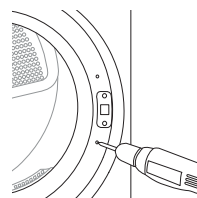

- 5 Check that the door closes properly.

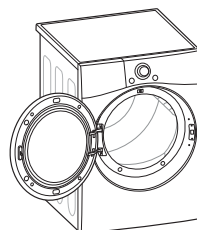

## Reversing the Door(DLEX4500\*, DLGX4501\*)

### **⚠ WARNING**

**THE DRYER DOOR IS VERY LARGE AND HEAVY. Failure to follow the instructions below can result in damage to the dryer, property damage or injury to persons.**

- To avoid damage to the dryer or the door, support the door with a stool or box that fits under the door, or have an assistant support the weight of the door.
- Always reverse the door BEFORE stacking the dryer on top of the washer.
- Avoid dropping the door to avoid damage to the door or the floor.

- 1** Open the dryer door.

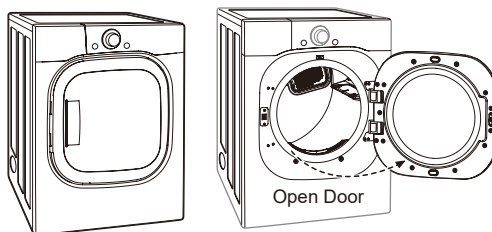

- 2** You will be removing the screws shown below (6 on left, 4 on right).

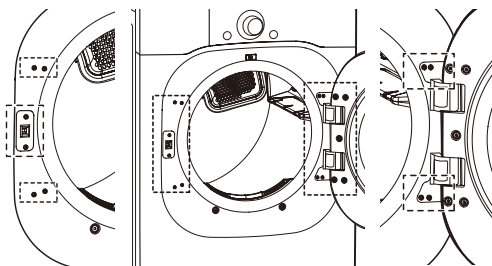

- 3** Remove the four decorative screws on the left using a screwdriver.

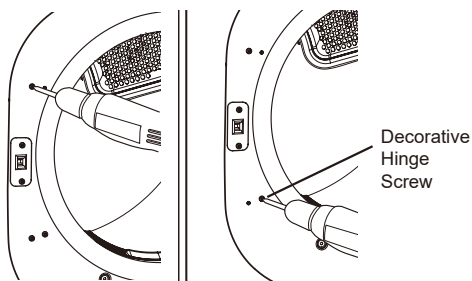

- 4** Remove the two latch screws and the latch.

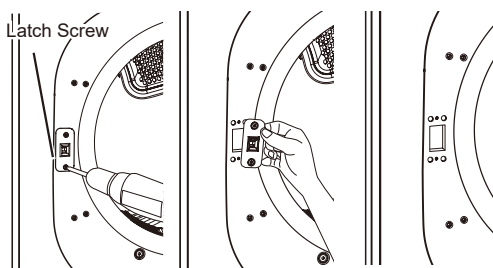

### **⚠ CAUTION**

**Be sure to support the weight of the door before removing the hinge screws.**

- 5** Hold the hinge in place while removing the four hinge screws (to prevent the door from dropping).

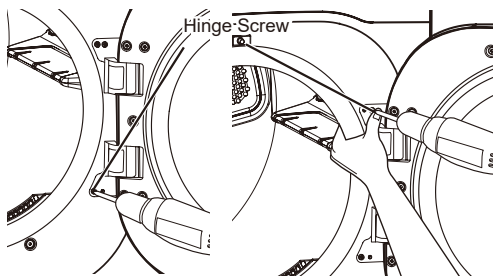

- 6** Remove the door from the cabinet cover.

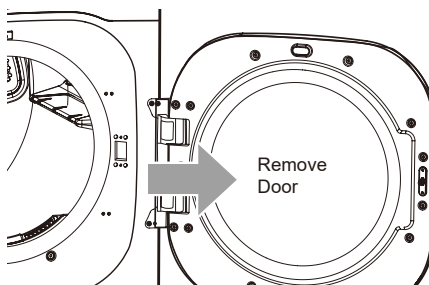



**⚠ WARNING**

**THE DRYER DOOR IS VERY LARGE AND HEAVY. Failure to follow the instructions below can result in damage to the dryer, property damage or injury to persons.**

- To avoid damage to the dryer or the door, support the door with a stool or box that fits under the door, or have an assistant support the weight of the door.
- Always reverse the door BEFORE stacking the dryer on top of the washer.
- Avoid dropping the door to avoid damage to the door or the floor.

**7** Move the door to the left side and line up the holes in the hinge with the holes in the cabinet.

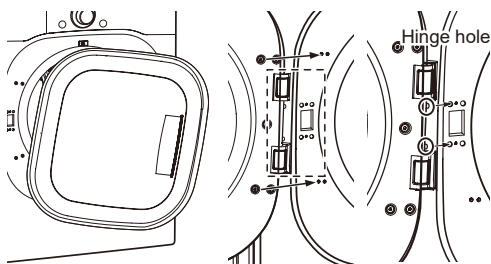

**⚠ CAUTION**

**Be sure to support the weight of the door before inserting the hinge screws.**

**8** Hold the hinge in place while inserting the two hinge screws (to prevent the door from dropping).

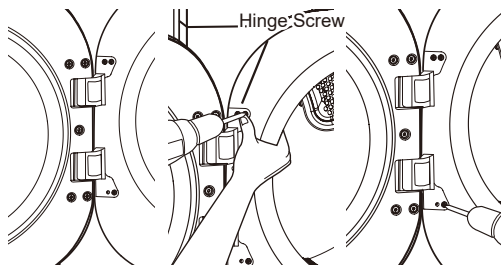

**9** Insert the latch on the right side and install the latch screws.

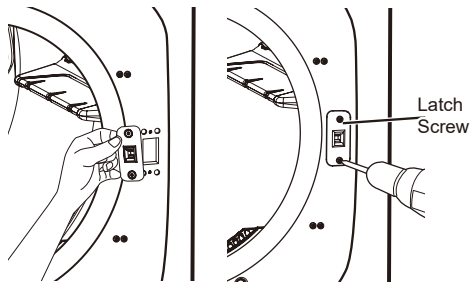

**10** Insert the four decorative screws on the right side.

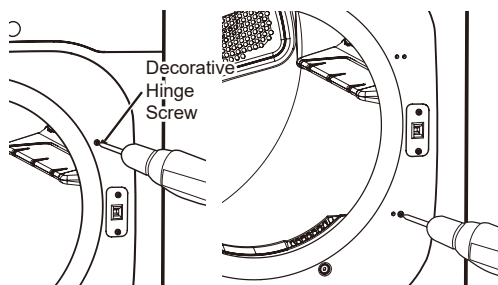

**11** Check that the door closes and latches properly.

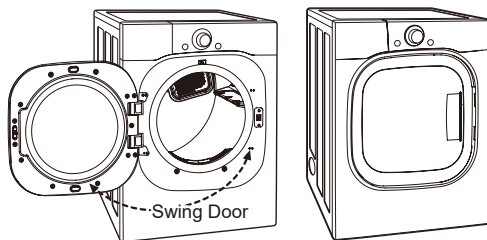

## Installing the Side Vent Kit

### **⚠ WARNING**

To reduce the risk of serious injury, death or property damage, follow basic precautions, including the following:

- Use long-sleeved gloves and safety glasses.
- Use a heavy metal vent.
- Do not use plastic or thin foil ducts.
- Clean old ducts before installing this dryer.

Your new dryer is configured to vent to the rear. It can also vent to the bottom or side (right-side venting is not available on gas models).

An adapter kit, part number 383EEL9001B, may be purchased from your LG retailer. This kit contains duct components necessary to change the dryer vent location.

- 1 Remove the rear exhaust duct retaining screw. Pull out the exhaust duct.

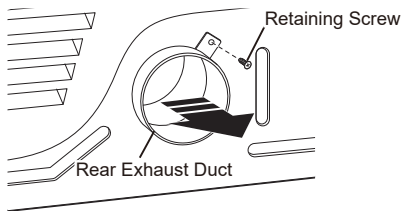

### Option 1: Side Venting

- 2 Press the tabs on the knockout and carefully remove the knockout for the desired vent opening (right-side venting is not available on gas models). Press the adapter duct onto the blower housing and secure to the base of the dryer as shown.

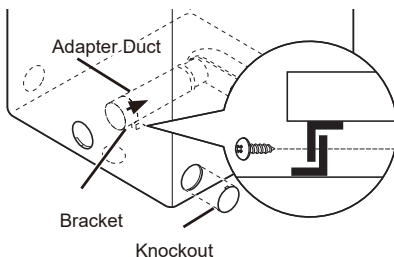

- 3 Preassemble a 4-inch (10.2 cm) elbow to the next 4-inch (10.2 cm) duct section, and secure all joints with duct tape. Be sure that the male end of the elbow faces AWAY from the dryer. Insert the elbow/duct assembly through the side opening and press it onto the adapter duct. Secure it in place with duct tape. Be sure that the male end of the duct protrudes 1.5 inches (3.8 cm) to connect the remaining ductwork. Attach the cover plate to the back of the dryer with the included screw.

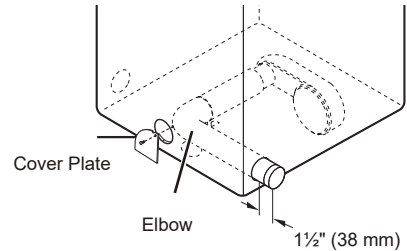

### Option 2: Bottom Venting

- 2 Press the adapter duct onto the blower housing and secure it to the base of the dryer as shown.

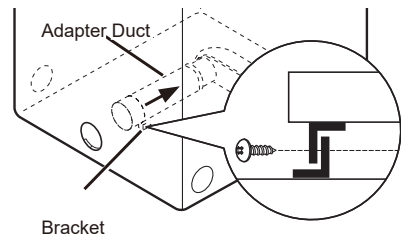

- 3 Insert the 4-inch (10.2 cm) elbow through the rear opening and press it onto the adapter duct. Be sure that the male end of the elbow faces down through the hole in the bottom of the dryer. Secure it in place with duct tape. Attach the cover plate to the back of the dryer with the included screw.

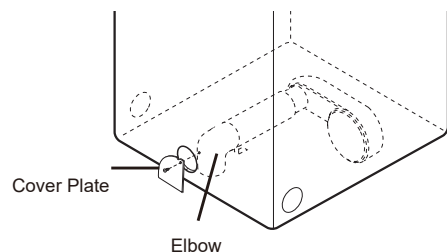

# Stacking the Dryer

## Stacking Kit Installation

This stacking kit includes:

- Two (2) side rails
- One (1) front rail
- Four (4) screws

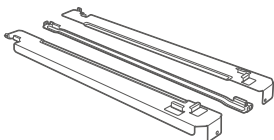

Tools Needed for Installation:

- Phillips screwdriver



### **! WARNING**

**To reduce the risk of electrical shock, fire, explosion, property damage, serious injury or death, follow basic precautions, including the following:**

- The weight of the dryer and the height of installation make this stacking procedure too risky for one person. Two or more people are required when installing the stacking kit.
- Do not use the stacking kit with a gas dryer in potentially unstable conditions such as a mobile home.
- Place the washer on a solid, stable, level floor capable of supporting the weight of both appliances.
- Do not stack the washer on top of the dryer.
- If appliances are already installed, disconnect them from all power, water, or gas lines and from draining or venting connections.

To ensure safe and secure installation, please observe the following instructions.

- 1 Make sure the surface of the washer is clean and dry. Remove paper backing from the tape on one of the stacking kit side brackets.

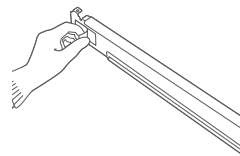

- 2 Fit the side bracket to the side of the washer top as shown in the below illustration. Firmly press the adhesive area of the bracket to the washer surface. Secure the side bracket to the washer with a screw on the back side of the bracket. Repeat steps 1 and 2 to attach the other side bracket.

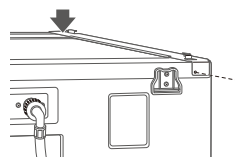

- 3 Place the dryer on top of the washer, fitting the dryer feet into the side brackets as illustrated. Avoid finger injuries; do not allow fingers to be pinched between the washer and dryer. Slowly slide the dryer toward the back of the washer until the side bracket stoppers catch the dryer feet.

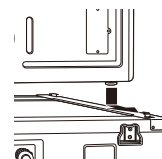

- 4 Insert the front rail between the bottom of the dryer and the top of the washer. Push the front rail toward the back of the washer until it comes in contact with the side rail stoppers. Install the two remaining screws to secure the front rail to the side rails.

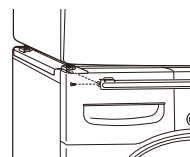

## Venting the Dryer

### WARNING

To reduce the risk of fire or explosion, electric shock, property damage, injury to persons or death when using this appliance, follow basic safety precautions, including the following:

- Do not crush or collapse ductwork.
- Do not allow ductwork to rest on or contact sharp objects.
- If connecting to existing ductwork, make sure it is suitable and clean before installing the dryer.
- Venting must conform to local building codes.
- Gas dryers **MUST** exhaust to the outdoors.
- Use only 4-inch (10.2 cm) rigid, semi-rigid or flexible metal ductwork inside the dryer cabinet and for venting outside.
- To reduce the risk of fire, combustion, or accumulation of combustible gases, **DO NOT** exhaust dryer air into an enclosed and unventilated area, such as an attic, wall, ceiling, crawl space, chimney, gas vent, or concealed space of a building.
- To reduce the risk of fire, **DO NOT** exhaust the dryer with plastic or thin foil ducting.
- The exhaust duct must be 4-inch (10.2 cm) in diameter with no obstructions. The exhaust duct should be kept as short as possible. Make sure to clean any old ducts before installing your new dryer.
- Rigid, semi-rigid or flexible metal ducting is recommended for use between the dryer and the wall. All non-rigid metal transition duct must be UL-listed. Use of other materials for transition duct could affect drying time.
- **DO NOT** use sheet metal screws or other fasteners which extend into the duct that could catch lint and reduce the efficiency of the exhaust system. Secure all joints with duct tape.
- Do not exceed the recommended duct length limitations noted in the chart. Failure to follow these instructions may result in extended drying times, fire or death.

### WARNING

- Ductwork is not provided with the dryer. You should obtain the necessary ductwork locally. The vent hood should have hinged dampers to prevent backdraft when the dryer is not in use.
- The total length of flexible metal duct must not exceed 8 ft. (2.4 m).

### Ductwork

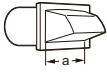
Wall Cap Type	Number of 90° Elbows	Maximum length of 4-inch diameter rigid metal duct	
 a: 4" (10.2 cm)	Recommended	0	65 ft.(19.8 m)
		1	55 ft.(16.8 m)
		2	47 ft.(14.3 m)
		3	36 ft.(11.0 m)
 b: 2.5" (6.35 cm)	Use only for short run installations	0	55 ft.(16.8 m)
		1	47 ft.(14.3 m)
		2	41 ft.(12.5 m)
		3	30 ft.(9.1 m)
	4	22 ft.(6.7 m)	

### NOTE

- Deduct 6 ft. (1.8 m) for each additional elbow. Do not use more than four 90° elbows.
- In Canada, only those foil-type flexible ducts, if any, specifically identified for use with the appliance by the manufacturer should be used. In the United States, only those foil-type flexible ducts, if any, specifically identified for use with the appliance by the manufacturer and that comply with the Outline for Clothes Dryer Transition Duct, Subject 2158A, should be used.

## Routing and Connecting Ductwork

### NOTE

Follow the guidelines below to maximize drying performance and reduce lint buildup and condensation in the ductwork. Ductwork and fittings are **NOT** included and must be purchased separately.

- Use 4-inch (10.2 cm) diameter rigid, semi-rigid or flexible metal ductwork.
- The exhaust duct run should be as short as possible.
- Use as few elbow joints as possible.
- The male end of each section of exhaust duct must point away from the dryer.
- Use duct tape on all duct joints.
- Insulate ductwork that runs through unheated areas in order to reduce condensation and lint buildup on duct surfaces.
- Incorrect or inadequate exhaust systems are not covered by the dryer warranty. Dryer failures or service required because of such exhaust systems will not be covered by the dryer warranty.

## Correct Venting

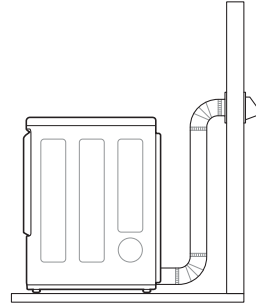

## Incorrect Venting

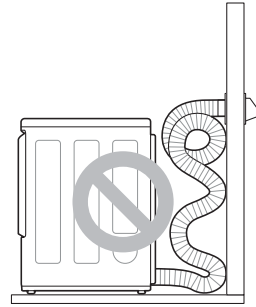

## Connecting the Inlet Hose (Steam Models)

The dryer must be connected to the cold water tap using the new water supply hose. Do not reuse old hoses.

### NOTE

- Water supply pressure must be between 20 and 120 psi (138—827 kPa).
- Do not strip or cross-thread when connecting the inlet hose to the valve.
- If the water supply pressure is more than 800 kPa, a pressure-reducing valve should be installed.
- Periodically check the condition of the hose and replace the hose if necessary.
- Replace inlet hoses after 5 years of use to reduce the risk of hose failure.
- Record hose installation or replacement dates on the hoses for future reference.

- 1** Check the rubber seal at each end of the inlet hoses. Two rubber seals are supplied with each inlet hose. They are used for preventing water leaks. Make sure the connection to the cold water tap is tight.

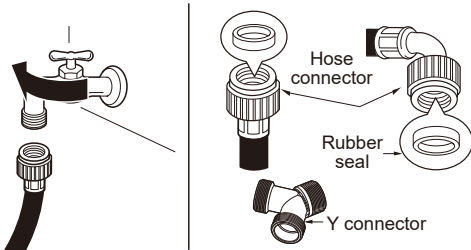

- 2** Check the installation type.

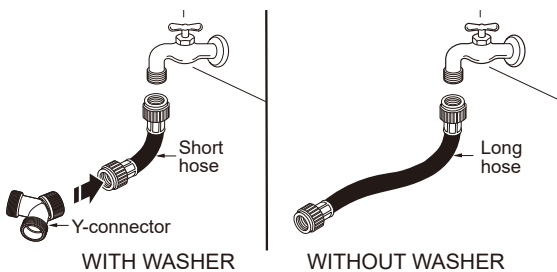

**Connect all water supply hoses tightly by hand and then tighten another 2/3 turn with pliers.**

**WITH WASHER:** When connecting the dryer to the same faucet as a washer.

- Shut off the cold water tap and remove the washer hose.
- Connect the short hose to the Y-connector using one of the rubber seals.
- Connect the other end of the short hose to the cold water faucet.
- Connect the long dryer hose to one side of the Y-connector and connect the washer hose to the other side.

**WITHOUT WASHER:** If the dryer does not share the cold water tap with a washer.

- Connect the straight end of the long hose to the cold water faucet.

### NOTE

- Before connecting the water line to the dryer, flush several gallons of water into a drain or bucket. This will help prevent foreign particles such as sand and scale from clogging the dryer inlet valve.
- Do not overtighten. Damage to the coupling may result.

- 3** Connect the hose to the dryer. Connect the water supply hose to the dryer inlet valve tightly by hand and then tighten another 2/3 turn with pliers. Make sure that there are no kinks in the hoses and that they are not crushed.

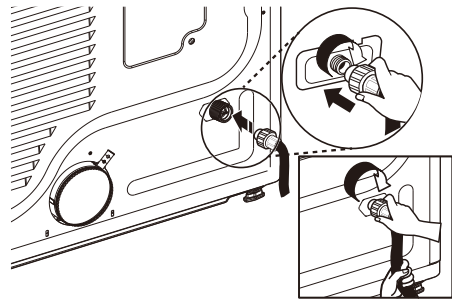

- 4** Turn on the cold water faucet.

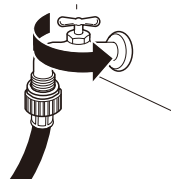

- 5** Check for leaks at the Y-connector (if used) and in all hoses.

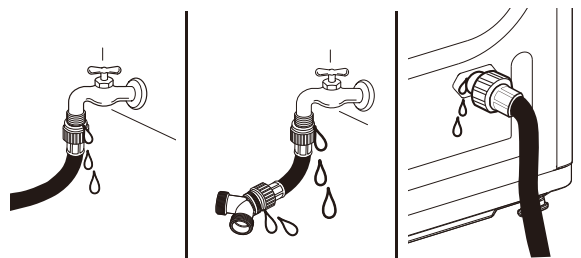

### NOTE

- If any leaks are found, shut off the water faucet, remove the hose and check the condition of the rubber seal.

## Connecting Gas Dryers

### WARNING

To reduce the risk of fire or explosion, electric shock, property damage, injury to persons, or death when using this appliance, follow requirements including the following:

#### Electrical Requirements for Gas Models Only

- Do not, under any circumstances, cut or remove the third (ground) prong from the power cord.
- For personal safety, this dryer must be properly grounded.
- This dryer must be plugged into a 120-VAC, 60-Hz. grounded outlet protected by a 15-ampere fuse or circuit breaker.
- Where a standard 2-prong wall outlet is encountered, it is your personal responsibility and obligation to have it replaced with a properly grounded 3-prong wall outlet.

#### ELECTRIC SHOCK HAZARD

Failure to follow safety warnings could result in serious injury

- This dryer is equipped with a three-prong grounding plug for protection against shock hazard and should be plugged directly into a properly grounded three-prong receptacle. Do not cut or remove the grounding prong from this plug.

#### Gas Supply Requirements

- As shipped from the factory, this dryer is configured for use with natural gas (NG). It can be converted for use with propane (LP) gas. Gas pressure must not exceed 8-inch (20.4 cm) water column for NG, or 13-inch (33.1 cm) water column for LP.
- A qualified service or gas company technician must connect the dryer to the gas service.
- Isolate the dryer from the gas supply system by closing its individual manual shutoff valve during any pressure testing of the gas supply at pressures greater than 1/2 psi (3.5 kPa).
- DO NOT attempt any disassembly of the dryer; disassembly requires the attention and tools of an authorized and qualified service technician or company.
- Securely tighten all gas connections.
- Connect the dryer to the type of gas shown on the nameplate.

### WARNING

#### Gas Supply Requirements (continued)

- Supply line requirements: Your laundry room must have a rigid gas supply line to your dryer. In the United States, an individual manual shutoff valve MUST be installed within at least 6 ft. (1.8 m) of the dryer, in accordance with the National Fuel Gas Code ANSI Z223.1 or Canadian gas installation code CSA B149.1. A 1/8-inch NPT pipe plug must be installed.
- If using a rigid pipe, the rigid pipe should be 0.5-inch IPS. If acceptable under local codes and ordinances and when acceptable to your gas supplier, 3/8-inch approved tubing may be used where lengths are less than 20 ft. (6.1 m). Larger tubing should be used for lengths in excess of 20 ft. (6.1 m).
- To prevent contamination of the gas valve, purge the gas supply of air and sediment before connecting the gas supply to the dryer. Before tightening the connection between the gas supply and the dryer, purge remaining air until the odor of gas is detected.
- DO NOT use an open flame to inspect for gas leaks. Use a noncorrosive leak detection fluid.
- Use only a new AGA- or CSA-certified gas supply line (in compliance with the Standard for Connectors for Gas Appliances, ANSI Z21.24 • CSA 6.10) with flexible stainless steel connectors.
- Use Teflon tape or a pipe-joint compound that is insoluble in propane (LP) gas on all pipe threads.

#### Connecting the Gas Supply

- Installation and service must be performed by a qualified installer, service agency, or the gas supplier.
- Use only a new stainless steel flexible connector and a new AGA-certified connector.
- A gas shutoff valve must be installed within 6 ft. (1.8 m) of the dryer.
- The dryer is configured for natural gas when shipped from the factory. Make sure that the dryer is equipped with the correct burner nozzle for the type of gas being used (natural gas or propane gas).
- If necessary, the correct nozzle (for the LP nozzle kit, order part number 383EEL3002D) should be installed by a qualified technician and the change should be noted on the dryer.
- All connections must be in accordance with local codes and regulations. Gas dryers MUST exhaust to the outdoors.

**NOTE**

- In the Commonwealth of Massachusetts: This product must be installed by a licensed plumber or gas fitter. When using ball-type gas shut off valves, they shall be T-handle-type. A flexible gas connector, when used, must not exceed 3 feet.

This dryer is configured from the factory for natural gas (NG). If the dryer is to be used with propane (LP) gas, it must be converted by a qualified service technician.

- 1 Make sure that the gas supply to the laundry room is turned OFF and the dryer is unplugged. Confirm that the type of gas available in your laundry room is appropriate for the dryer.
- 2 Remove the shipping cap from the gas fitting at the back of the dryer. Be careful not to damage the threads of the gas connector when removing the shipping cap.
- 3 Connect the dryer to your laundry room's gas supply using a new flexible stainless steel connector with a 3/8-inch NPT fitting.

**NOTE**

- DO NOT use old connectors.

- 4 Securely tighten all connections between the dryer and your laundry room's gas supply.
- 5 Turn on your laundry room's gas supply.
- 6 Check all pipe connections (both internal and external) for gas leaks with a noncorrosive leak-detection fluid.
- 7 Proceed to Venting the Dryer.

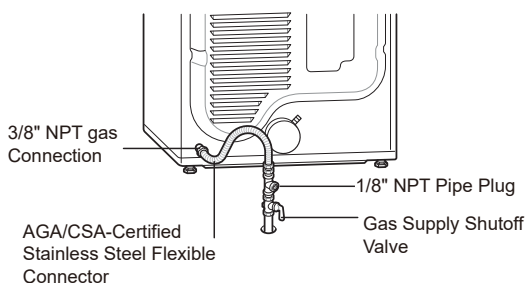
**High-Altitude Installations**

The BTU rating of this dryer is AGA-certified for elevations below 10,000 feet.

If your gas dryer is being installed at an elevation above 10,000 feet, it must be derated by a qualified technician or gas supplier.



## Connecting Electric Dryers

### WARNING

To reduce the risk of fire or explosion, electric shock, property damage, injury to persons, or death when using this appliance, follow requirements including the following:

#### Electrical Requirements for Electric Models Only

- The wiring and grounding must conform to the latest edition of the National Electrical Code, ANSI/NFPA 70 and all applicable local regulations. Please contact a qualified electrician to check your home's wiring and fuses to ensure that your home has adequate electrical power to operate the dryer.
- This dryer must be connected to a grounded metal, permanent wiring system, or an equipment-grounding conductor must be run with the circuit conductors and connected to the equipment-grounding terminal or lead on the dryer.
- The dryer has its own terminal block that must be connected to a separate 230 VAC, 60-Hertz, single-phase circuit, fused at 30 amperes (the circuit must be fused on both sides of the line). ELECTRICAL SERVICE FOR THE DRYER SHOULD BE OF THE MAXIMUM RATE VOLTAGE LISTED ON THE NAMEPLATE. DO NOT CONNECT THE DRYER TO 110-, 115-, OR 120-VOLT CIRCUIT.
- If the branch circuit to dryer is 15 ft. (4.5 m) or less in length, use UL (Underwriters Laboratories) listed No.-10 AWG wire (copper wire only), or as required by local codes. If over 15 ft. (4.5 m), use UL-listed No.-8 AWG wire (copper wire only), or as required by local codes. Allow sufficient slack in wiring so the dryer can be moved from its normal location when necessary.
- The power cord (pigtail) connection between the wall receptacle and the dryer terminal block IS NOT supplied with the dryer. Type of pigtail and gauge of wire must conform to local codes and with instructions on the following pages.

### WARNING

- Do not modify the plug and internal wire provided with the dryer.
- The dryer should be connected to a 4-hole outlet.
- If the plug does not fit the outlet, a proper outlet will need to be installed by a qualified electrician.
- Connect the power cord to the terminal block. Each colored wire should be connected to the same color screw. Wire color indicated on manual is connected to the same color screw in the block.
- Grounding through the neutral conductor is prohibited for: (1) new branch-circuit installations, (2) areas where local codes prohibit grounding through the neutral conductor.
- This dryer is supplied with the neutral wire grounded. This white ground wire MUST BE MOVED to the neutral terminal when a 4-wire cord is to be used, or where grounding through the neutral conductor is prohibited.

## Final Installation Check

Once you have completed the installation of the dryer and it is in its final location, confirm proper operation with the following tests and Installation Test (Duct Check).

### Testing Dryer Heating

#### GAS MODELS

Close the dryer door and press the **Power** button to turn the dryer on. Press the **Time Dry** and **Start/Pause** buttons to start the test. When the dryer starts, the igniter should ignite the main burner.

#### NOTE

- If all air is not purged from the gas line, the gas igniter may turn off before the main burner ignites. If this happens, the igniter will reattempt gas ignition after approximately two minutes.

#### ELECTRIC MODELS

Close the dryer door and press the **Power** button to turn the dryer on. Press the **Time Dry** and **Start/Pause** buttons to start the test. The exhaust air should be warm after the dryer has been operating for 3 minutes.

### Checking Airflow

Effective dryer operation requires proper airflow. The adequacy of the airflow can be measured by evaluating the static pressure. Static pressure in the exhaust duct can be measured with a manometer, placed on the exhaust duct approximately 2 ft. (60.9 cm) from the dryer. Static pressure in the exhaust duct should not exceed 0.6 inch (1.5 cm). The dryer should be checked while the dryer is running with no load.

### Checking Levelness

Once the dryer is in its final location, recheck the dryer to be sure it is level. Make sure it is level front to back and side to side, and that all four leveling feet are in firm contact with the floor.

## Installation Test (Duct Check)

Once you have completed the installation of the dryer, use this test to make sure the condition of the exhaust system is adequate for proper operation of the dryer. This test should be performed to alert you to any serious problems in the exhaust system of your home.

- Your dryer features Flow Sense™, an innovative sensing system that automatically detects blockages and restrictions in dryer ductwork. Keeping ductwork clean of lint buildup and free of restrictions allows clothes to dry faster and reduces energy use.

### NOTE

- The dryer should be cool before starting this test. If the dryer was warmed up during installation, run the Air Dry cycle for a few minutes to reduce the interior temperature.

### Activating the Installation Test

- Remove the drying rack and literature, and then close the door.**

Do not load anything in the drum for this test, as it may affect the accuracy of the results.

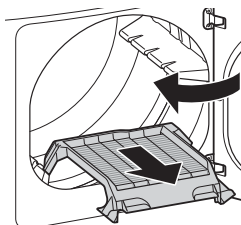

- (DLEX4200\*, DLGX4201\*, DLEX3850\*, DLGX3851\*, DLEX4500\*, DLGX4501\*) Press and hold Temp. and Temp.**

**(DLE3600\*, DLG3601\*) Press and hold Energy Saver and Temp.**

**Then press the Power button.**

(On models with a glass touch control panel, press the **Power** button then IMMEDIATELY press and hold the other 2 buttons.

This button sequence activates the installation test. The code **175** will display if the activation is successful.

**(DLEX4200\*, DLGX4201\*, DLEX3850\*, DLGX3851\*, DLEX4500\*, DLGX4501\*)**

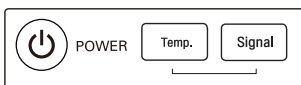

**(DLE3600\*, DLG3601\*)**

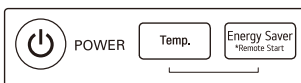

- Press the START/PAUSE button.**

The dryer will start the test, which will last a few minutes. The heat will be turned on and the temperatures in the drum will be measured.

- Check the display for results.**

**(DLEX4200\*, DLGX4201\*, DLEX3850\*, DLGX3851\*, DLEX4500\*, DLGX4501\*)**

During the test cycle, monitor the Flow Sense™ display on the control panel. If the Flow Sense™ LED has not turned on, when the cycle ends, the exhaust system is adequate. If the exhaust system is severely restricted, the Flow Sense™ LED will turn on. Other problems may also be shown with error codes. See the chart on the next page for error code details and solutions.



LED turned on:  
RESTRICTED

The Flow Sense™ LED indicates that the exhaust system is severely restricted. Have the system checked immediately, as performance will be poor.

**(DLE3600\*, DLG3601\*)**

During the test cycle, monitor the Flow Sense™ display on the control panel. If no bars are displayed, when the cycle ends, the exhaust system is adequate. If the exhaust system is severely restricted, the display will show four bars. Other problems may also be shown with error codes. Refer to the next page for error code details and solutions.



NO BARS:  
OK



FOUR BARS:  
RESTRICTED

Four bars indicates that the exhaust system is severely restricted. Have the system checked immediately, as performance will be poor.

- End of cycle.**

**(DLEX4200\*, DLGX4201\*, DLEX3850\*, DLGX3851\*, DLEX4500\*, DLGX4501\*)**

At the end of the test cycle, **End** will display. The test cycle will end and the dryer will shut off automatically after a short delay.



**(DLE3600\*, DLG3601\*)**

At the end of the test cycle, **0** will display. The test cycle will end and the dryer will shut off automatically after a short delay.



**Check the Duct Condition**

If the Flow Sense™ Display is turned on, check the exhaust system for restrictions and damage. Repair or replace the exhaust system as needed.

**NOTE**

- When the dryer is first installed, this test should be performed to alert you to any existing problems with the exhaust duct in your home. However, since the test performed during normal operation provides more accurate information on the condition of the exhaust duct than the installation test, the number of bars displayed during the two tests may not be the same.
- Do not interrupt the test cycle, as this could result in inaccurate results.
- Even if the Flow Sense display does not light up during the test cycle, some restrictions may still be present in the exhaust system. Refer to the Venting the Dryer section of this manual for complete exhaust system and venting requirements.

**Error Codes**

Check the error code before you call for service.

Error Code	Possible Causes	Solutions
tE1 or tE2	Temperature sensor failure.	Turn off the dryer and call for service.
HS	Humidity sensor failure.	Turn off the dryer and call for service.
PS, PF, or nP	Electric dryer power cord is not connected correctly, or house power supply is incorrect.	Check the power supply or the connection of the power cord to the terminal block. Refer to the Connecting Electric Dryers section of this manual for complete instructions.
	House fuse is blown, circuit breaker has tripped, or power outage has occurred.	Reset circuit breaker or replace fuse. Do not increase the fuse capacity. If the problem is a circuit overload, have it corrected by a qualified electrician.
gAS	Gas supply or service turned off. (Gas Model only.)	Confirm that house gas shutoff and the dryer gas shutoff are both fully open.

**Restricted or Blocked Airflow**

Avoid long runs or runs with multiple elbows or bends.

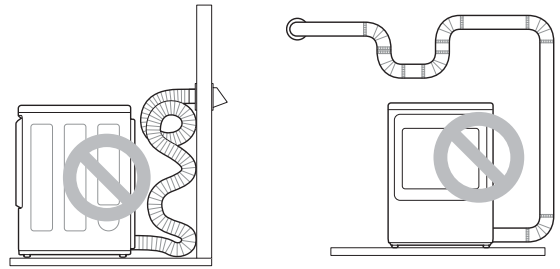

Excess or crushed transition duct

Too many elbows or exhaust too long

Check for blockages and lint buildup.

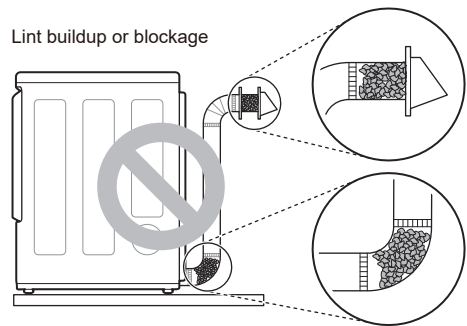

Make sure the ductwork is not crushed or restricted.

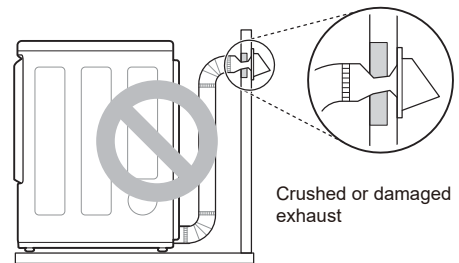

# OPERATION

## ⚠ WARNING

- To reduce the risk of fire, electric shock, or injury to persons, read the SAFETY INSTRUCTIONS before operating this appliance.

## Using the Dryer

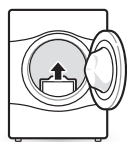

### 1 Clean the Lint Filter

If the lint filter has not already been cleaned, lift out the filter and remove the lint from the last load. This will help ensure the fastest and most efficient drying performance. Make sure to reinstall the filter, pressing down until it clicks firmly into place.

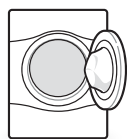

### 2 Load the Dryer

Load the dryer with the wet laundry from the washer. If the load is extra large, you may need to divide it into smaller loads for proper performance and fabric care.



### 3 Turn on the Dryer

Press the **Power** button to turn on the dryer. The cycle LEDs will illuminate and a chime will sound.



### 4 Select a Cycle

Turn the cycle selector knob in either direction until the LED for the desired cycle is on. The preset temperature, dry level, and option settings for that cycle will be shown. Default settings for the selected cycle can now be changed if desired. Refer to the Cycle Setting and Options page for details.

#### NOTE

- Not all options or modifiers are available on all cycles. Refer to the Cycle Guide page for default settings and available options. A different chime will sound and the LED will not come on if the selection is not available.



### 5 Begin Cycle

Press the **Start/Pause** button to begin the cycle. The cycle can be paused at any time either by opening the door or by pressing the **Start/Pause** button. If the cycle is not restarted within 14 minutes of being paused, the dryer will shut off and the settings will be lost.



### 6 End of Cycle

When the cycle is finished, the chime will sound. Immediately remove your clothing from the dryer to reduce wrinkling. If Wrinkle Care is selected, the dryer will tumble briefly every few minutes to help prevent wrinkles from setting in the clothes.

## Check the Lint Filter Before Every Load

Always make sure the lint filter is clean before starting a new load; a clogged lint filter will increase drying time. To clean, pull the lint filter straight up and roll any lint off the filter with your fingers. Push the lint filter firmly back into place. See **Regular Cleaning** for more information.

Always ensure the lint filter is properly installed before running the dryer. Running the dryer with a loose or missing lint filter will damage the dryer and articles in the dryer.

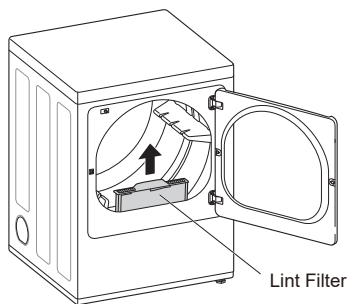

## Sorting Laundry

### Fabric Care Labels

Many articles of clothing include a fabric care label. Using the chart below, adjust the cycle and option selections to care for your clothing according to the manufacturer's recommendations.

Tumble dry			
	Dry		Gentle/delicate
	Normal		Do not tumble dry
	Permanent Press/ wrinkle resistant		Do not dry (used with do not wash)
Heat setting			
	High		Low
	Medium		No heat/air

## Grouping Similar Items

For best results, sort clothes into loads that can be dried with the same drying cycle.

Different fabrics have different care requirements, and some fabrics will dry more quickly than others.

## Loading the Dryer

### WARNING

To reduce the risk of fire, explosion, electric shock, injury to persons, and death when using this appliance, follow basic precautions, including the following:

- Check all pockets to make sure that they are empty. Items such as clips, pens, coins, and keys can damage both the dryer and your clothes. Flammable objects such as lighters or matches could ignite, causing a fire.
- Never dry clothes that have been exposed to oil, gasoline, or other flammable substances. Washing clothes will not completely remove oil residues.

### NOTE

#### Loading Tips

- Combine large and small items in the same load.
- Damp clothes will expand as they dry. Do not overload the dryer; clothes require room to tumble and dry properly.
- Use mesh laundry bags to separate clothes with zippers, hooks, straps, and drawstrings to prevent them from catching on or tangling with other clothes or damaging the lint filter.

# Control Panel

## Non-Steam Models (DLE3600\*, DLG3601\*)

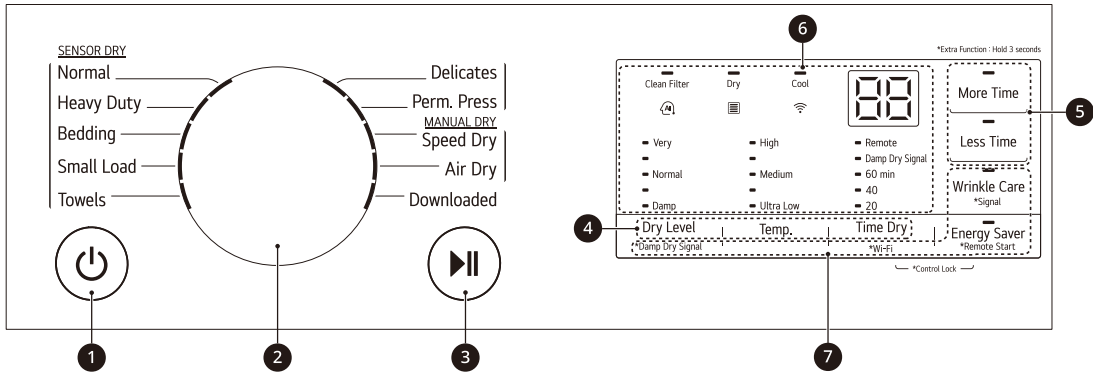

## Steam Models ( DLEX3850\* , DLGX3851\*)

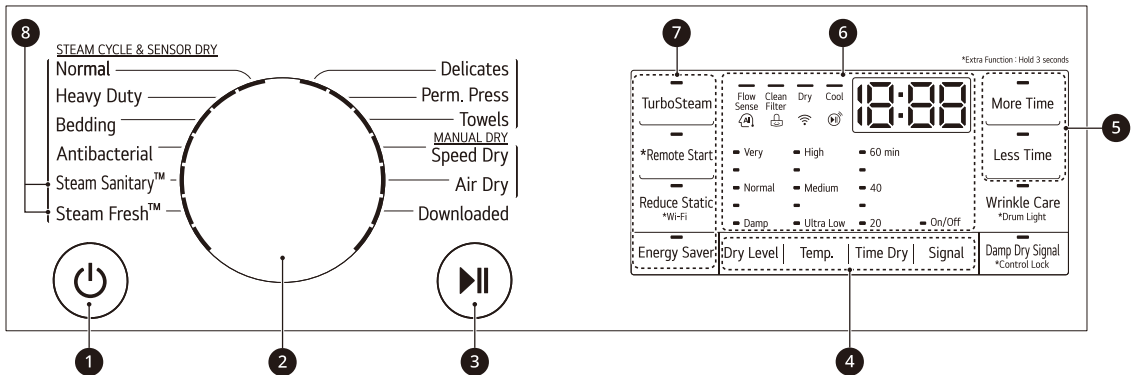

## Steam Models (DLEX4200\*, DLGX4201\*, DLEX4500\*, DLGX4501\*)

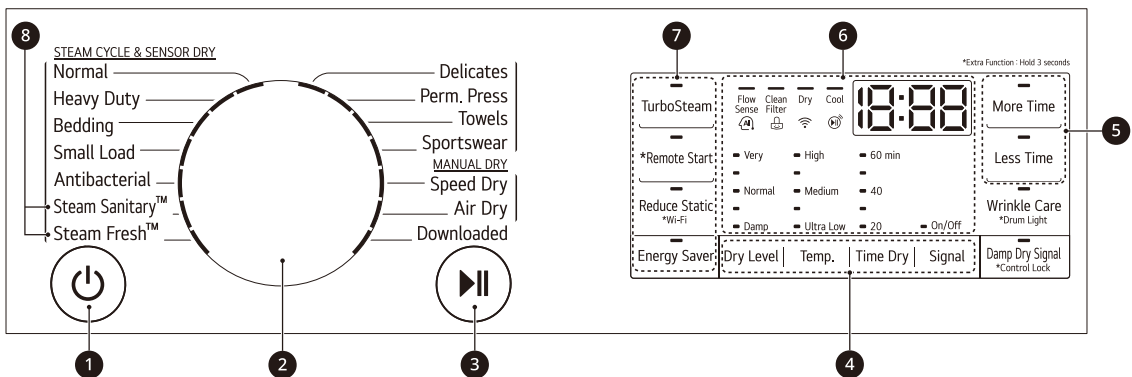

**NOTE**

- Model numbers can be found on the cabinet inside the door.

**1 Power Button**

Press the button to turn the dryer ON. Press again to turn the dryer OFF.

**NOTE**

- Pressing the **Power** button during a cycle will cancel that cycle and any load settings will be lost.

**2 Cycle Selector Knob**

Turn this knob to select the desired cycle. Once the desired cycle has been selected, the standard presets will be shown in the display. On Manual Dry cycles, these settings can be adjusted using the cycle modifier buttons anytime before starting the cycle.

**3 Start/Pause Button**

Press this button to start the selected cycle. If the dryer is running, use this button to pause the cycle without losing the current settings.

**NOTE**

- If you do not press the **Start/Pause** button to resume a cycle within 14 minutes, the dryer turns off automatically and all cycle settings are lost.

**4 Cycle Modifier Buttons**

Use these buttons to select the desired cycle settings for the selected cycle. The current settings are shown in the display. Press the button for that option to view and select other settings.

**5 More Time/Less Time Buttons**

Use these buttons with the Time Dry and other Manual Dry cycles to adjust the drying time. Press the **More Time** button to increase the selected manual cycle time by 5 minutes; press the **Less Time** button to decrease the cycle time by 5 minutes.

**6 Time and Status Display**

The display shows the settings, estimated time remaining, options, and status messages for the dryer.

**7 Cycle Option Buttons**

Press each of these buttons to select additional cycle options. Press and hold any button marked with an asterisk for 3 seconds to activate a special function.

**8 Steam Functions**

LG's steam technology allows you to inject fabrics with a swirling jet of steam to refresh clothes, reduce static, and make ironing easier. Simply select the **Steam Fresh™** or **Steam Sanitary™** cycle or add a Steam option to selected cycles.



**DLEX4200\*, DLGX4201\***  
**DLEX3850\*, DLGX3851\***  
**DLEX4500\*, DLGX4501\***

**DLE3600\*, DLG3601\***

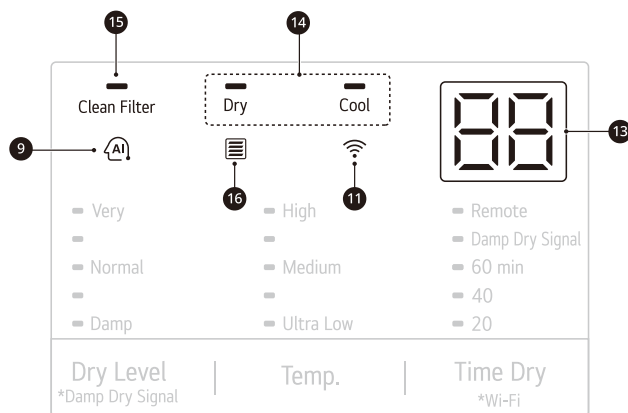
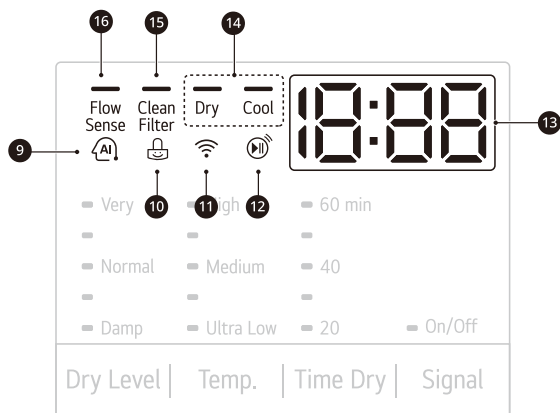

**9 AI Sensor Dry Indicator**

- AI Sensor Dry optimizes drying times and temperatures by detecting laundry's characteristics.
- This indicator lights up when:
  - the Normal cycle is selected or operated with Normal dry level, except for when Energy Saver option is on.

**10 Control Lock Indicator**

When Control Lock is set, the Control Lock indicator appears and all buttons are disabled except the **POWER** button. This prevents children from changing settings while the dryer is operating.

**11 Wi-Fi Indicator**

When the appliance is connected to the Internet through a home Wi-Fi network, this indicator appears.

**12 Remote Start Indicator**

This indicator lights up when the **Remote Start** feature is activated.

**13 Estimated Time Remaining**

This display shows the estimated time remaining for Sensor Dry cycles or the actual time remaining for Time Dry or Manual Dry cycles.

**NOTE**

- The cycle time on Sensor Dry cycles may fluctuate as the dryer recalculates drying time for optimal results.

**14 Cycle Completion Indicator**

This portion of the display shows which stage of the drying cycle is currently underway (Dry or Cool).

**15 Clean Filter Reminder**

The display will show Clean Filter when the dryer is turned on as a reminder to clean the filter. It turns off when the **START/PAUSE** button is pressed.

**16 Flow Sense Duct Blockage Sensing System Indicator**

The Flow Sense™ duct blockage sensing system detects and alerts you to blockages in the ductwork that reduce exhaust flow from the dryer. Maintaining a clean exhaust system improves operating efficiency and helps minimize service calls, saving you money.

## Cycle Guide

### Sensor Dry Cycles

Sensor Dry cycles utilize LG's unique dual sensor system to detect and compare the moisture level in clothes and in the air and adjust the drying time as needed to ensure superior results. The dryer automatically sets the dryness level and temperature at the recommended setting for each cycle. The estimated time remaining will be shown in the display.

#### NOTE

- To protect your garments not every dryness level, temperature, or option is available with every cycle. See the Cycle Guide for details.

### Manual Dry Cycles

Use Manual Dry cycles to select a specific amount of drying time and a drying temperature. When a Manual Dry cycle is selected, the Estimated Time Remaining display shows the actual time remaining in your cycle. You can change the actual time in the cycle by pressing the **More Time** or **Less Time** buttons.

#### NOTE

- The Energy Saver option is turned on by default in the Normal Cycle. Turn off the Energy Saver option for a faster Normal cycle which begins with heated drying. To turn the Energy Saver default off, press the **Energy Saver** button. ON or OFF appears in the display.

## Non-Steam Models (DLE3600\*, DLG3601\*)

= default setting

● = allowable option

\* = Energy Saver on by default

Cycle	Fabric Type	Dry Level	Temp.	Wrinkle Care	Damp Dry Signal
<b>SENSOR DRY</b>					
<b>Normal*</b>	Work clothes, corduroys, etc.	Normal	Med. High (between Medium and High)	●	●
		Adj.			
<b>Heavy Duty</b>	Jeans, heavyweight items	Normal	High	●	●
		Adj.			
<b>Bedding</b>	Comforters, Pillows, Shirts	Normal	Medium		
		Adj.			
<b>Towels</b>	Denim, towels, heavy cottons	Normal	Med. High (between Medium and High)	●	●
		Adj.			
<b>Small Load</b>	Only normal & cotton/towels fabric type (Max. 3 lb)	Normal	High	●	
		Adj.			
<b>Perm. Press</b>	Permanent press, synthetic items	Normal	Medium	●	●
		Adj.			
<b>Delicates</b>	Lingerie, sheets, blouses	Normal	Low (between Medium and Ultra Low)	●	●
		Adj.			
<b>MANUAL DRY</b>					
<b>Speed Dry</b>	For small loads with short drying times	Off	High	●	
			Adj.		
<b>Air Dry</b>	For items that require heat-free drying such as plastics or rubber	Off	No Heat	●	

## Steam Models (DLEX3850\*, DLGX3851\*)

☐ = default setting

● = allowable option

\* = Energy Saver on by default

Cycle	Fabric Type	Dry Level	Temp.	Wrinkle Care	Damp Dry Signal	Reduce Static
<b>SENSOR DRY</b>						
<b>Normal*</b>	Work clothes, corduroys, etc.	Normal	Med. High (between Medium and High)	●	●	●
		Adj.				
<b>Heavy Duty</b>	Jeans, heavyweight items	Normal	High	●	●	●
		Adj.				
<b>Bedding</b>	Comforters, pillows, shirts	Normal	Medium			●
		Adj.				
<b>Antibacterial</b>	Do not use this cycle with delicate fabrics	Very	High	●		
<b>Perm. Press</b>	Permanent press, synthetic items	Normal	Medium	●	●	●
		Adj.				
<b>Delicates</b>	Lingerie, sheets, blouses	Normal	Low (between Medium and Ultra Low)	●	●	●
		Adj.				
<b>Towels</b>	Denim, towels, heavy cottons	Normal	Med. High (between Medium and High)	●	●	●
		Adj.				
<b>MANUAL DRY</b>						
<b>Speed Dry</b>	For small loads with short drying times	Off	High	●		●
			Adj.			
<b>Air Dry</b>	For items that require heat-free drying such as plastics or rubber	Off	No Heat	●		
<b>STEAM CYCLE</b>						
<b>Steam Sanitary™</b>	Comforters, bedding, children's clothing	Off	High	●		
<b>Steam Fresh™</b>	Comforters, shirts, trousers (except especially delicate fabrics)	Off	Med. High (between Medium and High)	●		
			Adj.			

**Steam Models (DLEX4200\*, DLGX4201\*, DLEX4500\*, DLGX4501\*)**
 = default setting

 = allowable option

\* = Energy Saver on by default

Cycle	Fabric Type	Dry Level	Temp.	Wrinkle Care	Damp Dry Signal	Reduce Static
<b>SENSOR DRY</b>						
<b>Normal*</b>	Work clothes, corduroys, etc.	Normal	Med. High (between Medium and High)	●	●	●
		Adj.				
<b>Heavy Duty</b>	Jeans, heavyweight items	Normal	High	●	●	●
		Adj.				
<b>Bedding</b>	Comforters, pillows, shirts	Normal	Medium			●
		Adj.				
<b>Small Load</b>	Only normal & cotton/towels fabric type (Max. 3 lb)	Normal	High	●		
		Adj.				
<b>Antibacterial</b>	Do not use this cycle with delicate fabrics	Very	High	●		
<b>Perm. Press</b>	Permanent press, synthetic items	Normal	Medium	●	●	●
		Adj.				
<b>Delicates</b>	Lingerie, sheets, blouses	Normal	Low (between Medium and Ultra Low)	●	●	●
		Adj.				
<b>Sportswear</b>	Sportswear	Off		●		●
<b>Towels</b>	Denim, towels, heavy cottons	Normal	Med. High (between Medium and High)	●	●	●
		Adj.				
<b>MANUAL DRY</b>						
<b>Speed Dry</b>	For small loads with short drying times	Off	High	●		●
			Adj.			
<b>Air Dry</b>	For items that require heat-free drying such as plastics or rubber	Off	No Heat	●		
<b>STEAM CYCLE</b>						
<b>Steam Sanitary™</b>	Comforters, bedding, children's clothing	Off	High	●		
<b>Steam Fresh™</b>	Comforters, shirts, trousers (except especially delicate fabrics)	Off	Med. High (between Medium and High)	●		
			Adj.			

## Cycle Modifier Buttons

Sensor Dry cycles have preset settings that are selected automatically. Manual Dry cycles have default settings, but you may also customize the settings using the cycle modifier buttons. Press the button for that option to view and select other settings.

### Dry Level

Use this button to select the level of dryness for the cycle. Press the **Dry Level** button repeatedly to scroll through available settings.

- This option is only available with Sensor Dry cycles.
- The dryer will automatically adjust the cycle time. Selecting dry levels above Normal will increase the cycle time. Selecting dry levels below Normal will decrease the cycle time.
- Use the dry level between Normal and Damp or the Damp dry level for items that you wish to iron.

### Temp.

Use this button to adjust the temperature setting. This allows precise care of fabrics and garments. Press the **Temp.** button repeatedly to scroll through available settings.

### Time Dry

Use this button to manually select the drying time, from 20 to 60 minutes, in 10-minute increments. Use this for small loads or to remove wrinkles. Use the **More Time/Less Time** buttons to add or reduce the drying time in 5-minute increments.

### Signal

The appliance plays a melody when the drying cycle is finished. The buttons make a sound each time a button is pressed. Use this button to turn the melody and button tones on or off.

(DLEX4200\*, DLGX4201\*, DLEX3850\*, DLGX3851\*, DLEX4500\*, DLGX4501\*)

- To turn on/off, press the Signal button.
- When this function is turned on, the On/Off LED on the display lights up.

(DLE3600\*, DLG3601\*)

- To turn on/off, press and hold the Wrinkle Care button for 3 seconds.

## Option Buttons

The dryer features several additional cycle options to customize cycles to meet individual needs. Certain option buttons also feature a special function that can be activated by pressing and holding that option button for 3 seconds.

### Adding Cycle Options to a Cycle

- 1 Turn on the dryer and turn the cycle selector knob to select the desired cycle.
- 2 Use the cycle modifier buttons to adjust the settings for that cycle.
- 3 Press the cycle option button(s) to add the desired options. A confirmation message is shown in the display.
- 4 Press the **Start/Pause** button to start the cycle. The dryer starts automatically.

### Wrinkle Care

Selecting this option will tumble the load periodically for up to 3 hours after the selected cycle, or until the door is opened. This is helpful in preventing wrinkles when you are unable to remove items from the dryer immediately.

### Damp Dry Signal

When this option is selected, the dryer signals when the load is approximately 80% dry. This allows you to remove faster-drying lightweight items or items that you would like to iron or hang while they are still slightly damp.

(DLEX4200\*, DLGX4201\*, DLEX3850\*, DLGX3851\*, DLEX4500\*, DLGX4501\*)

- To turn on/off, press the Damp Dry Signal button.

(DLE3600\*, DLG3601\*)

- To turn on/off, press and hold the Dry Level button for 3 seconds.

### Energy Saver

This option helps to reduce the energy consumption of the Normal Cycle, depending on the load size. When the Energy Saver option is selected, the cycle begins with an air dry section and the drying time is increased.

## Special Functions

Some cycle option buttons also activate secondary functions. These special functions are marked with an asterisk (\*). Press and hold the option button marked with the special function to activate it.

### Control Lock

Use this option to prevent unwanted use of the dryer or to keep cycle settings from being changed while the dryer is operating.

#### Activating the Control Lock Function

Press and hold the **below button(s)** for 3 seconds.

- **Damp Dry Signal** ( DLEX4200\*, DLGX4201\*, DLEX3850\*, DLGX3851\*, DLEX4500\*, DLGX4501\*)
- **Time Dry** and **Energy Saver** (DLE3600\*,DLG3601\*)

When the controls are locked, [L and the remaining time are alternately shown on the display during the dry cycle. All controls will be disabled except the Power button.

#### Deactivating the Control Lock Function

Press and hold the **below button(s)** for 3 seconds.

- **Damp Dry Signal** (DLEX4200\*, DLGX4201\*, DLEX3850\*, DLGX3851\*, DLEX4500\*, DLGX4501\*)
- **Time Dry** and **Energy Saver** (DLE3600\*,DLG3601\*)

Once set, Control Lock remains active until it is manually deactivated. Control Lock must be turned off to run another cycle.

### Drum Light

**(DLEX4200\*, DLGX4201\*,  
DLEX3850\*, DLGX3851\*,  
DLEX4500\*, DLGX4501\*)**

The drum is equipped with a blue LED that illuminates when the dryer is turned on. This light automatically turns off when the door is closed and the cycle starts. To turn on the light during a cycle, press and hold the Wrinkle Care button for three seconds. The drum light will illuminate and then turn off automatically after four minutes.

## Steam Functions (Steam Models)

LG's new steam technology injects fabrics with a swirling jet of hot steam to refresh clothes, reduce static, and make ironing easier.

Simply select the Steam Fresh™ or Steam Sanitary™ cycle, or add a steam option to selected cycles.

### WARNING

**To reduce the risk of serious injury, death, explosion, or fire, follow basic safety precautions, including the following:**

- Do not open the dryer door during steam cycles.
- Do not touch the steam nozzle in the drum during or after the steam cycle.

#### The Steam Sanitary™ Cycle

The Steam Sanitary™ cycle is ideal for sanitizing non-washable items quickly and easily using the power of steam.

Use this cycle for cotton and polyester material. (Do NOT use for urethane foam, down feathers or delicate items).

#### The Steam Fresh™ Cycle

Steam Fresh™ uses the power of steam to quickly reduce wrinkles and odors in fabrics. It brings new life to wrinkled clothes that have been stored for an extended time and makes heavily wrinkled clothes easier to iron. Steam Fresh™ can also be used to help reduce odors in fabrics.

#### NOTE

- The cycle time depends on the load (number of items). Press the **More Time** or **Less Time** button to change the display to reflect the number of items in the load. The display will show 1, 3, 5, or *b/ 9*. 3 means 3 or fewer items, 5 is for 4 or 5 items, and *b/ 9* indicates a large load such as a comforter.

#### Using the Steam Fresh™ Cycle

- 1 Turn on the dryer and turn the cycle selector knob to select the **Steam Fresh™** cycle.
- 2 To add an option, select **Wrinkle Care**.
- 3 The display shows the load size (number of items). Change the steam time by pressing the **More Time** or **Less Time** buttons to fit the size of the load.
- 4 Press **Start/Pause** to start the cycle.

### The Steam Options

The Reduce Static option injects steam late in the drying cycle to reduce the static electricity caused by dry fabrics rubbing together.

#### NOTE

- When Sensor Dry is selected with the Reduce Static option, the dry levels below Normal cannot be selected.
- The Reduce Static option can also be selected during Time Dry cycles.
- After the Steam option is selected in Time Dry, the **More Time or Less Time** buttons will change the steam time ONLY.
- Press the **More Time** or **Less Time** button to adjust the cycle time depending on the size of the load (7, 9, 11, 14, 16, or 18 items).

### Adding Steam to a Standard Cycle

- 1** Turn on the dryer and turn the cycle selector knob to select the desired cycle.
- 2** Use the cycle setting buttons to adjust the settings for that cycle.
- 3** Press Turbo Steam to add steam. If desired, select the Reduce Static or Wrinkle Care options. Then adjust for the load size using the More Time or Less Time buttons.
- 4** Press **Start/Pause** to start the cycle.

#### NOTE

- Steam may not be clearly visible during the steam cycles. This is normal.
- Do not use Steam Fresh™ with items such as wool, wool blankets, leather jackets, silk, wet clothes, lingerie, foam products, or electric blankets.
- For best results, load articles of similar size and fabric type. Do not overload.
- When the filter/duct is clogged, the steam option may not have optimal results.
- When the steam function is operating, the drum will stop to allow steam to stay in the drum.



## Steam Cycle Guide

☐ = default setting

● = allowable option

	Steam	Default Time	Temp.	Dry Level	Fabric State	Fabric Type	Maximum Amount
<b>Steam Sanitary™</b>	Turbo Steam	31 minutes	High		Dry	Comforter Bedding	Single (1 each)
						Children's clothing	3 lbs.
<b>Steam Fresh™</b>	Turbo Steam	10 minutes	Med. High (between Medium and High)		Dry	Comforter	Single (1 each)
			Adj.			Shirts*	5 each
<b>Steam Option</b>	Reduce Static	Follows Selected Cycle		●	Wet	Varies by selected cycle	8 lbs. (18 Items.)
	Turbo Steam	Follows Selected Cycle		●	Wet	Varies by selected cycle	8 lbs. (18 Items.)
<b>Time Dry</b>	Reduce Static	38 minutes	High		Wet	Varies by selected cycle	8 lbs. (18 Items.)
			Adj.				

\* Shirt: 70% cotton, 30% poly blend. Except especially delicate fabrics

# SMART FUNCTIONS

## LG ThinQ Application

The LG ThinQ application allows you to communicate with the appliance using a smartphone.

### Before Using LG ThinQ

- 1 Use a smartphone to check the strength of the wireless router (Wi-Fi network) near the appliance.
  - If the distance between the appliance and the wireless router is too far, the signal strength becomes weak. It may take a long time to register or installation may fail.
- 2 Turn off the **Mobile data** or **Cellular Data** on your smartphone.

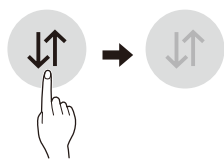

- 3 Connect your smartphone to the wireless router.

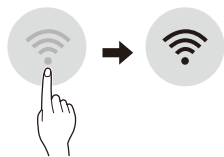

### NOTE

- To verify the Wi-Fi connection, check that **Wi-Fi**  icon on the control panel is lit.
- The appliance supports 2.4 GHz Wi-Fi networks only. To check your network frequency, contact your Internet service provider or refer to your wireless router manual.
- LG ThinQ is not responsible for any network connection problems or any faults, malfunctions, or errors caused by network connection.
- The surrounding wireless environment can make the wireless network service run slowly.

- If the appliance is having trouble connecting to the Wi-Fi network, it may be too far from the router. Purchase a Wi-Fi repeater (range extender) to improve the Wi-Fi signal strength.
- The network connection may not work properly depending on the Internet service provider.
- The Wi-Fi connection may not connect or may be interrupted because of the home network environment.
- If the appliance cannot be registered due to problems with the wireless signal transmission, unplug the appliance and wait about a minute before trying again.
- If the firewall on your wireless router is enabled, disable the firewall or add an exception to it.
- The wireless network name (SSID) should be a combination of English letters and numbers. (Do not use special characters.)
- Smartphone user interface (UI) may vary depending on the mobile operating system (OS) and the manufacturer.
- If the security protocol of the router is set to **WEP**, network setup may fail. Change the security protocol (**WPA2** is recommended), and register the product again.

### Installing the LG ThinQ Application

Search for the LG ThinQ application from the Google Play Store or Apple App Store on a smart phone. Follow instructions to download and install the application.

## LG ThinQ Application Features

### Dryer Cycle

Download new and specialized cycles that are not included in the standard cycles on the appliance.

Appliances that have been successfully connected can download a variety of specialty cycles specific to the appliance.

Only one cycle can be stored on the appliance at a time.

Once cycle download is completed in the appliance, the appliance keeps the downloaded cycle until a new cycle is downloaded.

### Venting Tips

Provides venting tips.

### Smart Diagnosis™

This function provides useful information for diagnosing and solving issues with the appliance based on the pattern of use.

### Energy Monitoring

The dryer energy usage is affected by the cycles and options, so you may see some changes in energy usage from one cycle to another.

### Push Alerts

When the cycle is complete or the appliance has problems, you have the option of receiving push notifications on a smart phone.

### Settings

Set the product nickname and delete product.

#### NOTE

- To verify the Wi-Fi connection, check that the **Wi-Fi**  icon on the control panel is lit.
- LG ThinQ is not responsible for any network connection problems or any faults, malfunctions, or errors caused by network connection.
- The machine supports 2.4 GHz Wi-Fi networks only.
- If the appliance is having trouble connecting to the Wi-Fi network, it may be too far from the router. Purchase a Wi-Fi repeater (range extender) to improve the Wi-Fi signal strength.
- The Wi-Fi connection may not connect or may be interrupted because of the home network environment.
- The network connection may not work properly depending on the internet service provider.
- The surrounding wireless environment can make the wireless network service run slowly.
- This information is current at the time of publication. The application is subject to change for product improvement purposes without notice to users.

## Using Remote Start

Use a smart phone to control the appliance remotely or check to see how much time is left in the cycle.

- 1 Press the **Power** button.
- 2 Load the laundry.
- 3 Press and hold the **Remote Start** button for 3 seconds to enable the Remote Start function.
- 4 Start a cycle from the LG ThinQ application on your smart phone.

#### NOTE

- Once the Remote Start mode is enabled, you can start a cycle from the LG ThinQ smartphone application. If the cycle is not started, the machine will wait to start the cycle until it is turned off remotely from the application or the Remote Start mode is disabled.
- If the door is opened, Remote Start is disabled.

### Disabling Remote Start

When Remote Start is activated, press and hold the **Remote Start** button for 3 seconds.

## Wireless LAN Module Specifications

<b>Frequency Range</b>	2412 to 2462 MHz
<b>Output Power (Max)</b>	< 30 dBm

### FCC Notice

This equipment has been tested and found to comply with the limits for a Class B digital device, pursuant to Part 15 of the FCC Rules. These limits are designed to provide reasonable protection against harmful interference in a residential installation. This equipment generates, uses, and can radiate radio frequency energy and, if not installed and used in accordance with the instructions, may cause harmful interference to radio communications. However, there is no guarantee that interference will not occur in a particular installation. If this equipment does cause harmful interference to radio or television reception, which can be determined by turning the equipment off and on, the user is encouraged to try to correct the interference by one or more of the following measures:

- Reorient or relocate the receiving antenna.
- Increase the separation between the equipment and the receiver.
- Connect the equipment to an outlet on a circuit different from that to which the receiver is connected.
- Consult the dealer or an experienced radio/TV technician for help.

This device complies with part 15 of the FCC Rules. Operation is subject to the following two conditions:

- 1) this device may not cause harmful interference and
- 2) this device must accept any interference received, including interference that may cause undesired operation of the device.

Any changes or modifications in construction of this device which are not expressly approved by the party responsible for compliance could void the user's authority to operate the equipment.

### FCC RF Radiation Exposure Statement

This equipment complies with FCC radiation exposure limits set forth for an uncontrolled environment. This transmitter must not be co-located or operating in conjunction with any other antenna or transmitter.

This equipment should be installed and operated with a minimum distance of 20 cm (7.8 inches) between the antenna and your body. Users must follow the specific operating instructions for satisfying RF exposure compliance.

### Industry Canada Statement (For transmitter module contained in this product)

This device contains licence-exempt transmitter(s)/ receiver(s) that comply with Innovation, Science and Economic Development Canada's licence-exempt RSS(s). Operation is subject to the following two conditions:

(1) This device may not cause interference.

(2) This device must accept any interference,

including interference that may cause undesired operation of the device.

### IC Radiation Exposure Statement

This equipment complies with IC radiation exposure limits set forth for an uncontrolled environment. This equipment should be installed and operated with a minimum distance of 20 cm (7.8 inches) between the antenna and your body.

### NOTE



- THE MANUFACTURER IS NOT RESPONSIBLE FOR ANY RADIO OR TV INTERFERENCE CAUSED BY UNAUTHORIZED MODIFICATIONS TO THIS EQUIPMENT. SUCH MODIFICATIONS COULD VOID THE USER'S AUTHORITY TO OPERATE THE EQUIPMENT.

### Open Source Software Notice Information

To obtain the source code under GPL, LGPL, MPL, and other open source licenses, that is contained in this product, please visit <http://opensource.lge.com>. In addition to the source code, all referred license terms, warranty disclaimers and copyright notices are available for download.

LG Electronics will also provide open source code to you on CD-ROM for a charge covering the cost of performing such distribution (such as the cost of media, shipping, and handling) upon email request to [opensource@lge.com](mailto:opensource@lge.com). This offer is valid for three (3) years from the date on which you purchased the product.

## Smart Diagnosis™ Function

This feature is only available on models with the  or  logo.

Use this feature to help you diagnose and solve problems with your appliance.

### NOTE

- For reasons not attributable to LGE's negligence, the service may not operate due to external factors such as, but not limited to, Wi-Fi unavailability, Wi-Fi disconnection, local app store policy, or app unavailability.
- The feature may be subject to change without prior notice and may have a different form depending on where you are located.

## Using LG ThinQ to Diagnose Issues



If you experience a problem with your Wi-Fi equipped appliance, it can transmit troubleshooting data to a smartphone using the **LG ThinQ** application.

- Launch the **LG ThinQ** application and select the **Smart Diagnosis™** feature in the menu. Follow the instructions provided in the **LG ThinQ** application.

## Using Audible Diagnosis to Diagnose Issues

Follow the instructions below to use the audible diagnosis method.

- Launch the **LG ThinQ** application and select the **Smart Diagnosis™** feature in the menu. Follow the instructions for audible diagnosis provided in the **LG ThinQ** application.

- 1 Press the **Power** button to turn on the appliance.
  - Do not press any other buttons.
- 2 Hold the mouthpiece of your phone in front of the  or  logo.

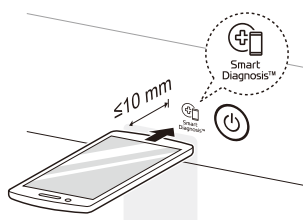

- 3 Press and hold the **Temp.** button for 3 seconds or longer while continuing to hold your phone near the logo.
- 4 Keep the phone in place until the tone transmission has finished. The display will count down the time. Once the countdown is over and the tones have stopped, the diagnosis will be displayed in the application.

### NOTE

- For best results, do not move the phone while the tones are being transmitted.

# MAINTENANCE

## Regular Cleaning

### WARNING

To reduce the risk of fire, electric shock, injury to persons, or death when using this appliance, follow basic precautions, including the following:

- Unplug the dryer before cleaning.
- Never use harsh chemicals, abrasive cleaners, or solvents to clean the washer. They will damage the finish.

### Cleaning the Exterior

Proper care of your dryer can extend its life. The outside of the machine can be cleaned with warm water and a mild, nonabrasive household detergent. Immediately wipe off any spills with a soft, damp cloth.

#### NOTE

- Do not use methylated spirits, solvents, or similar products.
- Never use steel wool or abrasive cleansers; they can damage the surface.

### Cleaning the Interior

Wipe around the door opening and seal with a soft, damp cloth to prevent lint and dust buildup that could damage the door seal.

Clean the window with a soft cloth dampened with warm water and a mild, nonabrasive household detergent, then wipe dry.

The stainless steel drum can be cleaned with a conventional stainless steel cleaner, used according to the manufacturer's specifications. Never use steel wool or abrasive cleansers; they may scratch or damage the surface.

### Cleaning Around and Under the Dryer

Vacuum lint and dust from around the dryer and underneath it regularly. Vent ductwork should be checked for lint buildup and cleaned at least once per year. If any noticeable reduction in airflow or drying performance occurs, immediately check ductwork for obstructions and blockages.

### Maintaining Ductwork

Vent ductwork should be checked for lint buildup once per month and cleaned at least once per year. If any noticeable reduction in airflow or drying performance occurs, immediately check ductwork for obstructions and blockages. Contact a qualified technician or service provider.

### Cleaning the Lint Filter

Always clean the lint from the filter after every cycle.

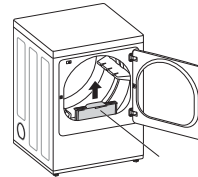

Lint Filter

To clean the lint filter, open the dryer door and pull the lint filter straight up. Then:

- 1 For everyday cleaning, roll any lint off the filter with your fingers, or

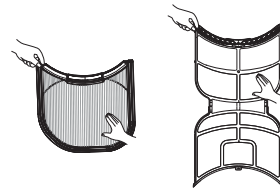

- 2 Vacuum the lint filter.

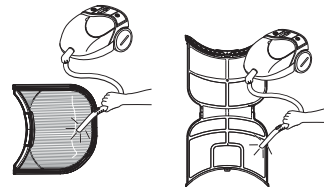

- 3 If the lint filter has become very dirty or clogged with fabric softener, wash the lint filter in warm, soapy water and allow it to dry thoroughly before reinstalling.

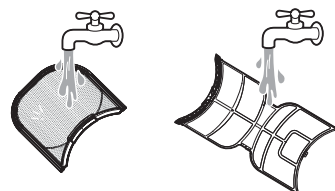

#### NOTE

- NEVER operate the dryer without the lint filter in place.

# TROUBLESHOOTING

## FAQs: Frequently Asked Questions

**Q: When I press a button, why does my dryer beep and then nothing happens?**

A: The Control Lock feature is turned on. To turn off Control Lock, turn the dryer on, then press and hold the button that has \***Control Lock** on or under it for 3 seconds.

**Q: Why does my dryer take so long to dry clothes?**

A: Proper airflow is critical to the efficient operation of clothes dryers. A lint filter which is full of lint or clogged with fabric softener sheet residue can reduce the airflow to the point that the time required to dry clothing will be greatly increased. Another factor affecting dry time is your home exhaust system. An exhaust system which is dirty and clogged with lint, or is excessively long, needs to be professionally cleaned or repaired.

**Q: Why does my dryer start by itself every few minutes?**

A: This is how the Wrinkle Care feature works. The dryer runs briefly every few minutes for up to 3 hours after the cycle finishes. This feature is designed to help prevent wrinkles from setting in when the dryer is not unloaded immediately after the cycle is finished.

**Q: Why does my dryer show 3 minutes when I select the Steam Fresh™ cycle?**

A: When the Steam Fresh™ cycle is selected, the dryer displays the recommended number of garments for the cycle, not the estimated cycle time, until the cycle is started. Use the **More Time or Less Time** buttons to adjust the load size setting for the number of garments you desire. For a large load or single bulky item use the *b' 9* (big) setting.

## User Support Videos

For further assistance, there are videos and tutorials available through the LG.com website.

- 1 On the lg.com/us home page, click on the Support menu tab to bring up the menu selections. Select **Video Tutorials**.
- 2 Type **Dryer** in the search box on the new page and click the Search button.



Scan this QR code to quickly access the video search page on the LG website.

## Before Calling for Service

This dryer is equipped with an automatic error-monitoring system to detect and diagnose problems at an early stage. If the dryer does not function properly or does not function at all, check the following before you call for service.

### Operation

Problem	Possible Cause	Solutions
The Flow Sense™ indicator remains active after clearing the restriction in the venting.	After clearing the restriction, the Flow Sense™ system requires multiple, consecutive cycles to determine that the performance value has improved before the Flow Sense™ indicator is reset.	<ul style="list-style-type: none"> <li>• If the Flow Sense™ indicator remains active for more than five cycles after the restriction has been cleared, call for service.</li> </ul>
Dryer will not turn on	Power cord is not properly plugged in.	<ul style="list-style-type: none"> <li>• Make sure that the plug is securely plugged into a grounded outlet matching the dryer's rating plate.</li> </ul>
	House fuse is blown, circuit breaker has tripped, or power outage has occurred.	<ul style="list-style-type: none"> <li>• Reset circuit breaker or replace fuse. Do not increase fuse capacity. If the problem is a circuit overload, have it corrected by a qualified electrician.</li> </ul>
Dryer does not heat	House fuse is blown, circuit breaker has tripped, or power outage has occurred.	<ul style="list-style-type: none"> <li>• Reset circuit breaker or replace fuse. Do not increase fuse capacity. If the problem is a circuit overload, have it corrected by a qualified electrician.</li> <li>• NOTE: Due to the design of electric dryers, it is possible for a circuit problem to allow an electric dryer to run without heat.</li> </ul>
	Gas supply or service is turned off.	<ul style="list-style-type: none"> <li>• Confirm that the house gas shutoff and the dryer gas shutoff valves are both fully open. Even if gas is not supplied to the dryer, it will run and no error codes will display. Verify that other gas appliances in the home are working normally.</li> </ul>
	ENERGY SAVER option selected (on some models)	<ul style="list-style-type: none"> <li>• If using the Normal cycle, deselect the ENERGY SAVER option. The Energy Saver option is selected by default. This option reduces energy use by adding an air dry section to the beginning of the cycle. It is normal to feel no heat at the beginning of the cycle while in ENERGY SAVER mode.</li> </ul>
Clothes take too long to dry	Exhaust ducts are blocked, dirty, or duct run is too long.	<ul style="list-style-type: none"> <li>• Confirm that the exhaust duct is properly configured and free of debris, lint, and obstructions. Make sure that outside wall dampers can open properly and are not blocked, jammed, or damaged.</li> </ul>
	Load is not properly sorted.	<ul style="list-style-type: none"> <li>• Separate heavy items from lightweight items. Larger and heavier items take longer to dry. Light items in a load with heavy items can fool the sensor because the light items dry faster.</li> </ul>
Display shows error code nP	Electric dryer power cord is not connected correctly, or house power supply is incorrect.	<ul style="list-style-type: none"> <li>• Check the power supply or the connection of the power cord to the terminal block.</li> </ul>
Display shows error code gAS	Gas supply or service turned off (gas models only).	<ul style="list-style-type: none"> <li>• Confirm that house gas shutoff and the dryer gas shutoff are both fully open.</li> </ul>



Problem	Possible Cause	Solutions
<b>Clothes take too long to dry</b>	<b>Large load of heavy fabrics.</b>	<ul style="list-style-type: none"> <li>• Heavy fabrics take longer to dry because they tend to retain more moisture. To help reduce and maintain more consistent drying times for large and heavy fabrics, separate these items into smaller loads of a consistent size.</li> </ul>
	<b>Dryer controls are not set properly.</b>	<ul style="list-style-type: none"> <li>• Use the appropriate control settings for the type of load you are drying. Some loads may require an adjustment of the dry level setting for proper drying.</li> </ul>
	<b>Lint filter needs to be cleaned.</b>	<ul style="list-style-type: none"> <li>• Remove the lint from the filter before every load. With the lint removed, hold the filter up to a light to see if it is dirty or clogged. With some loads that produce high amounts of lint, such as new bath towels, it may be necessary to pause the cycle and clean the filter during the cycle.</li> </ul>
	<b>House fuse is blown, circuit breaker has tripped, or power outage has occurred.</b>	<ul style="list-style-type: none"> <li>• Reset circuit breaker or replace fuse. Do not increase fuse capacity. If the problem is a circuit overload, have it corrected by a qualified electrician.</li> <li>• NOTE: Due to the design of electric dryers, it is possible for a circuit problem to allow an electric dryer to run without heat.</li> </ul>
	<b>Dryer is overloaded.</b>	<ul style="list-style-type: none"> <li>• Divide extra large loads into smaller loads for better drying performance and efficiency.</li> </ul>
	<b>Dryer is underloaded.</b>	<ul style="list-style-type: none"> <li>• If you are drying a very small load, add a few extra items to ensure proper tumbling action. If the load is very small and you are using SENSOR DRY cycles, the electronic control cannot properly sense the dryness of the load and may shut off too soon. Use TIME DRY or add some extra wet clothes to the load.</li> </ul>
	<b>ENERGY SAVER option selected (on some models)</b>	<ul style="list-style-type: none"> <li>• If using the Normal cycle, deselect the ENERGY SAVER option. This option reduces energy use by adding an air dry section to the beginning of the cycle.</li> </ul>
<b>Drying time is not consistent</b>	<b>Heat settings, load size, or dampness of clothing is not consistent.</b>	<ul style="list-style-type: none"> <li>• The drying time for a load will vary depending on the type of heat used (electric, natural gas, or LP gas), the size of the load, the type of fabrics, the wetness of the clothes, and the condition of the exhaust duct and lint filter. Even an unbalanced load in the washer can cause poor spinning, resulting in wetter clothes which will take longer to dry.</li> </ul>

## Performance

Problem	Possible Cause	Solutions
Greasy or dirty spots on clothes	Fabric softener used incorrectly.	<ul style="list-style-type: none"> <li>Confirm and follow the instructions provided with your fabric softener.</li> </ul>
	Clean and dirty clothes are being dried together.	<ul style="list-style-type: none"> <li>Use your dryer to dry only clean items. Soil from dirty clothes can transfer to the clean clothes in the same or later loads.</li> </ul>
	Clothes were not properly cleaned or rinsed before being placed in the dryer.	<ul style="list-style-type: none"> <li>Stains on dried clothes could be stains that were not removed during the washing process. Make sure that clothes are being completely cleaned or rinsed according to the instructions for your washer and detergent. Some difficult soils may require pre-treating prior to washing.</li> </ul>
Clothes are wrinkled	Clothes dried too long (over dried).	<ul style="list-style-type: none"> <li>Over drying a load of laundry can lead to wrinkled clothes. Try a shorter drying time or LESS DRY setting and remove items while they still retain a slight amount of moisture.</li> </ul>
	Clothes left in dryer too long after cycle ends.	<ul style="list-style-type: none"> <li>Use the WRINKLE CARE option. This feature will tumble the clothes briefly every few minutes for up to 3 hours to help prevent wrinkling.</li> </ul>
Clothes are shrinking	Garment care instructions are not being followed.	<ul style="list-style-type: none"> <li>To avoid shrinking your clothes, always consult and follow fabric care instructions. Some fabrics will naturally shrink when washed. Other fabrics can be washed but will shrink when dried in a dryer. Use a low or no heat setting.</li> </ul>
Lint on clothes	Lint filter not cleaned properly.	<ul style="list-style-type: none"> <li>Remove the lint from the filter before every load. With the lint removed, hold the filter up to a light to see if it is dirty or clogged. If it looks dirty, follow the cleaning instructions. With some loads that produce high amounts of lint, it may be necessary to clean the filter during the cycle.</li> </ul>
	Laundry not sorted properly.	<ul style="list-style-type: none"> <li>Some fabrics are lint producers (i.e., a fuzzy white cotton towel) and should be dried separately from clothes that are lint trappers (i.e., a pair of black linen pants).</li> </ul>
	Excess static in clothes.	<ul style="list-style-type: none"> <li>Use a fabric softener to reduce static electricity. Be sure to follow the manufacturer's instructions. Overdrying a load of laundry can cause a buildup of static electricity. Adjust settings and use a shorter drying time, or use SENSOR DRY cycles.</li> </ul>
	Dryer is overloaded.	<ul style="list-style-type: none"> <li>Divide extra large loads into smaller loads for drying.</li> </ul>
	Tissue, paper, etc., left in pockets.	<ul style="list-style-type: none"> <li>Check pockets thoroughly before washing and drying clothes.</li> </ul>

Problem	Possible Cause	Solutions
<b>Excess static in clothes after drying</b>	<b>Fabric softener is not used or used incorrectly.</b>	<ul style="list-style-type: none"> <li>• Use a fabric softener or the REDUCE STATIC option, if equipped, to reduce static electricity. Be sure to follow the manufacturer's instructions.</li> </ul>
	<b>Clothes dried too long (overdried).</b>	<ul style="list-style-type: none"> <li>• Overdrying a load of laundry can cause a buildup of static electricity. Adjust settings and use a shorter drying time, or use MANUAL DRY cycles. Select a LESS DRY setting on SENSOR DRY cycles, if necessary.</li> </ul>
	<b>Drying synthetics, permanent press, or synthetic blends.</b>	<ul style="list-style-type: none"> <li>• These fabrics are naturally more prone to static buildup. Try using fabric softener, or use LESS DRY and/or shorter TIME DRY time settings.</li> </ul>
<b>Clothes have damp spots after a Sensor Dry cycle.</b>	<b>Very large load or very small load. Single large item such as a blanket or comforter.</b>	<ul style="list-style-type: none"> <li>• If items are too tightly packed or too sparse the sensor may have trouble reading the dryness level of the load. Use a TIME DRY cycle for very small loads.</li> <li>• Large, bulky items such as blankets or comforters can sometimes wrap themselves into a tight ball of fabric. The outside layers will dry and register on the sensors, while the inner core remains damp. When drying a single bulky item, it may help to pause the cycle once or twice and rearrange the item to unwrap and expose any damp areas.</li> <li>• To dry a few remaining damp items from a very large load or a few damp spots on a large item after a sensor cycle has completed, empty the lint trap, then set a TIME DRY cycle to finish drying the item(s).</li> </ul>
<b>Trouble connecting appliance and smartphone to Wi-Fi network</b>	<b>The password for the Wi-Fi network was entered incorrectly.</b>	<ul style="list-style-type: none"> <li>• Delete your home Wi-Fi network and begin the registration process again.</li> </ul>
	<b>Mobile data for your smartphone is turned on.</b>	<ul style="list-style-type: none"> <li>• Turn off the Mobile data on your smartphone before registering the appliance.</li> </ul>
	<b>The wireless network name (SSID) is set incorrectly.</b>	<ul style="list-style-type: none"> <li>• The wireless network name (SSID) should be a combination of English letters and numbers. (Do not use special characters.)</li> </ul>
	<b>The router frequency is not 2.4 GHz.</b>	<ul style="list-style-type: none"> <li>• Only a 2.4 GHz router frequency is supported. Set the wireless router to 2.4 GHz and connect the appliance to the wireless router. To check the router frequency, check with your Internet service provider or the router manufacturer.</li> </ul>
	<b>The appliance is too far from the router.</b>	<ul style="list-style-type: none"> <li>• If the appliance is too far from the router, the signal may be weak and the connection may not be configured correctly. Move the router closer to the appliance or purchase and install a Wi-Fi repeater.</li> </ul>

## Steam Functions (Steam Models)

Problem	Possible Cause	Solutions
Water drips from nozzle when STEAM CYCLE starts	This is normal.	<ul style="list-style-type: none"> <li>This is steam condensation. The dripping water will stop after a short time.</li> </ul>
Garments still wrinkled after Steam Fresh™	Too many or overly different types of garments in dryer.	<ul style="list-style-type: none"> <li>Small loads of 1 to 5 items work best. Load fewer garments. Load similar types of garments.</li> </ul>
Creases or pleats are gone from garments after Steam Fresh™	The function of this cycle is to remove wrinkles from fabric.	<ul style="list-style-type: none"> <li>Use an iron to replace creases and pleats in garments.</li> </ul>
Garments have static after using the Reduce Static option	This is normal.	<ul style="list-style-type: none"> <li>The amount of static experienced will depend on the individual moisture level in the skin.</li> </ul>
Garments are too damp or too dry after using the Reduce Static option	Correct drying options not selected.	<ul style="list-style-type: none"> <li>Select the load weight manually before starting the Reduce Static option.</li> </ul>
Steam does not generate, but no error code is shown	Water level error.	<ul style="list-style-type: none"> <li>Unplug dryer and call for service.</li> </ul>
Water drips from door during STEAM CYCLE	This is normal.	<ul style="list-style-type: none"> <li>Condensation will normally form on the inside of the dryer door during steam operation. Some condensation may drip out the bottom of the door.</li> </ul>
Steam is not visible during STEAM CYCLE	This is normal.	<ul style="list-style-type: none"> <li>Steam vapor is difficult to see when the door is closed. However, condensation will normally form on the inside of the dryer door if the steam system is operating normally.</li> </ul>
Drum does not turn during STEAM CYCLE	This is normal.	<ul style="list-style-type: none"> <li>The drum is turned off so that the steam vapor remains in the drum. The drum will normally turn for about 2 seconds once a minute.</li> </ul>
Cannot see steam vapor at the beginning of cycle	This is normal.	<ul style="list-style-type: none"> <li>Steam is released at different stages of the cycle for each option.</li> </ul>
Odors remain in clothing after Steam Fresh™	Steam Fresh™ did not remove odor completely.	<ul style="list-style-type: none"> <li>Fabrics containing strong odors should be washed in a normal cycle.</li> </ul>

## Error Codes

Problem	Possible Cause	Solutions
Error code: tE1 through tE7	Temperature sensor failure.	<ul style="list-style-type: none"> <li>• Turn off the dryer and call for service.</li> </ul>
Display shows error code: PS	Power cord is connected incorrectly.	<ul style="list-style-type: none"> <li>• Check the connection of the power cord to the terminal block.</li> </ul>
<p>*Flow Sense™ indicator shows four bars during the drying cycle or the display shows "d80" after drying</p> <p>* This warning light is not a dryer failure and is not covered by the dryer warranty. Contact a duct cleaning service to set up an appointment to have your exhaust system cleaned and inspected.</p>	Exhaust system is too long or has too many turns/restrictions.	<ul style="list-style-type: none"> <li>• Install a shorter or straighter duct run. See the Installation Instructions for details.</li> </ul>
	Partial blockage of the ductwork due to lint buildup or other foreign object.	<ul style="list-style-type: none"> <li>• Ductwork should be checked/cleaned immediately. Dryer can be used in this condition, but drying times will be longer and energy consumption will increase.</li> </ul>
	The appliance has detected a restriction in the external dryer venting.	<ul style="list-style-type: none"> <li>• If exhaust restrictions are sensed by the Flow Sense™ system, the indicator will remain on for 2 hours after the end of the cycle. Opening the door or pressing the Power button will turn off the display.</li> </ul>
The Flow Sense™ indicator remains active after clearing the restriction in the venting.	After clearing the restriction, the Flow Sense™ system requires multiple, consecutive cycles to determine that the performance value has improved before the Flow Sense™ indicator is reset.	<ul style="list-style-type: none"> <li>• If the Flow Sense™ indicator remains active for more than five cycles after the restriction has been cleared, call for service.</li> </ul>
The display shows <i>b19</i>	More Time button was pressed.	<ul style="list-style-type: none"> <li>• This display indicates that the steam option has been set for a "big" item such as a comforter. Press the LESS TIME button to reduce the indicated load size.</li> </ul>
<p>The display shows</p> 	The duct work is about 80% - 95% blocked. ("d80", "d90" or "d95" error code is displayed for 2 hours only)	<ul style="list-style-type: none"> <li>• Do not use the dryer until the exhaust system has been cleaned and/or repaired. Using the dryer with a severely restricted exhaust is dangerous and could result in a fire or other property damage. Check the outside dryer vent while the dryer is operating to make sure there is strong airflow. If the exhaust system is extremely long, have it repaired or rerouted.</li> </ul>
	House exhaust system blocked.	<ul style="list-style-type: none"> <li>• Keep the area around the dryer clean and free of clutter. Check vent hood for damage or lint clogging. Make sure the area around the vent hood is clear.</li> </ul>
Check Filter indicator is on during the drying cycle	Lint filter not cleaned properly.	<ul style="list-style-type: none"> <li>• Remove the lint from the filter before every load. With the lint removed, hold the filter up to a light to see if it is dirty or clogged. If it looks dirty, follow the cleaning instructions. With some loads that produce high amounts of lint, it may be necessary to clean the filter during the cycle.</li> </ul>

# WARRANTY

**ARBITRATION NOTICE:** THIS LIMITED WARRANTY CONTAINS AN ARBITRATION PROVISION THAT REQUIRES YOU AND LG TO RESOLVE DISPUTES BY BINDING ARBITRATION INSTEAD OF IN COURT, UNLESS THE LAWS OF YOUR PROVINCE OR TERRITORY DO NOT PERMIT THAT, OR, IN OTHER JURISDICTIONS, IF YOU CHOOSE TO OPT OUT. IN ARBITRATION, CLASS ACTIONS AND JURY TRIALS ARE NOT PERMITTED. PLEASE SEE THE SECTION TITLED "PROCEDURE FOR RESOLVING DISPUTES" BELOW.

**WARRANTY:** Should your LG Dryer ("Product") fail due to a defect in material or workmanship under normal home use during the warranty period set forth below, LG Canada will at its option repair or replace the Product upon receipt of proof of original retail purchase. This warranty is valid only to the original retail purchaser of the product and applies only to a Product distributed in Canada by LG Canada or an authorized Canadian distributor thereof. The warranty only applies to Products located and used within Canada. Coverage for "in Home" repairs, for products in-warranty, will be provided if the Product is within a 150 km radius from the nearest authorized service center (ASC), as determined by LG Canada. If your Product is located outside a 150 km radius from a ASC, as determined by LG Canada, it will be your responsibility to bring the Product, at your sole expense, to the ASC for in-warranty repair.

WARRANTY PERIOD: (Note: If the original date of purchase can not be verified, the warranty will begin sixty(60) days from the date of manufacture).		
Period	One (1) year from the date of original retail purchase	Three (3) years from the date of original retail purchase
Scope of Warranty	Parts and Labor (internal/functional parts only)	Dryer Drum (Parts only)

- Replacement products and parts are warranted for the remaining portion of the original warranty period or ninety (90) days, whichever is greater.
- Replacement products and parts may be new or remanufactured.
- LG Authorized Service Center warranties their repair work for thirty (30) days.

LG CANADA'S SOLE LIABILITY IS LIMITED TO THE WARRANTY SET OUT ABOVE. EXCEPT AS EXPRESSLY PROVIDED ABOVE, LG CANADA MAKES NO AND HEREBY DISCLAIMS ALL OTHER WARRANTIES AND CONDITIONS RESPECTING THE PRODUCT, WHETHER EXPRESS OR IMPLIED, INCLUDING, BUT NOT LIMITED TO, ANY IMPLIED WARRANTY OR CONDITION OF MERCHANTABILITY OR FITNESS FOR A PARTICULAR PURPOSE, AND NO REPRESENTATIONS SHALL BE BINDING ON LG CANADA. LG CANADA DOES NOT AUTHORIZE ANY PERSON TO CREATE OR ASSUME FOR IT ANY OTHER WARRANTY OBLIGATION OR LIABILITY IN CONNECTION WITH THE PRODUCT. TO THE EXTENT THAT ANY WARRANTY OR CONDITION IS IMPLIED BY LAW, IT IS LIMITED TO THE EXPRESS WARRANTY PERIOD ABOVE. LG CANADA, THE MANUFACTURER OR DISTRIBUTOR SHALL NOT BE LIABLE FOR ANY INCIDENTAL, CONSEQUENTIAL, SPECIAL, DIRECT OR INDIRECT DAMAGES, LOSS OF GOODWILL, LOST PROFITS, PUNITIVE OR EXEMPLARY DAMAGES OR ANY OTHER DAMAGE, WHETHER ARISING DIRECTLY OR INDIRECTLY FROM ANY CONTRACTUAL BREACH, FUNDAMENTAL OR OTHERWISE, OR FROM ANY ACTS OR OMISSIONS, TORT, OR OTHERWISE.

This warranty gives you specific legal rights. You may have other rights which may vary from province to province depending on applicable provincial laws. Any term of this warranty that negates or varies any implied condition or warranty under provincial law is severable where it conflicts with provincial law without affecting the remainder of this warranty's terms.

## THIS LIMITED WARRANTY DOES NOT COVER:

- Service trips to deliver, pick up, or install the product; instructing a customer on operation of the product; repair or replacement of fuses or correction of wiring or plumbing, or correction of unauthorized repairs/installation.
- Failure of the product to perform during power failures and interruptions or inadequate electrical service.
- Damage caused by leaky or broken water pipes, frozen water pipes, restricted drain lines, inadequate or interrupted water supply or inadequate supply of air.
- Damage resulting from operating the Product in a corrosive atmosphere or contrary to the instructions outlined in the Product owner's manual.
- Damage to the Product caused by accidents, pests and vermin, lightning, wind, fire, floods, or acts of God.
- Damage or product failure caused by unauthorized modification or alteration, or use for other than its intended purpose, or resulting from any water leakage due to improper installation.
- Damage or Product failure caused by incorrect electrical current, voltage, or plumbing codes, commercial or industrial use, or use of accessories, components, or cleaning products that are not approved by LG Canada.
- Conversion of product from natural gas or L.P. gas.

- Damage caused by transportation and handling, including scratches, dents, chips, and/or other damage to the finish of your product, unless such damage results from defects in materials or workmanship and is reported within one (1) week of delivery.
- Damage or missing items to any display, open box, discounted, or refurbished Product.
- Products with original serial numbers that have been removed, altered, or cannot be readily determined. Model and Serial numbers, along with original retail sales receipt, are required for warranty validation.
- Increases in utility costs and additional utility expenses.
- Replacement of light bulbs, filters, or any consumable parts.
- Repairs when your Product is used in other than normal and usual household use (including, without limitation, commercial use, in offices or recreational facilities) or contrary to the instructions outlined in the Product owner's manual.
- Costs associated with removal of the Product from your home for repairs.
- The removal and reinstallation of the Product if it is installed in an inaccessible location or is not installed in accordance with published installation instructions, including the Product owner's and installation manuals.
- Accessories to the Product such as door bins, drawers, handles, shelves, etc.. Also excluded are parts besides those that were originally included with the Product.
- Damage resulting from the misuse, abuse, improper installation, repair, or maintenance of the Product. Improper repair includes use of parts not approved or specified by LG Canada.

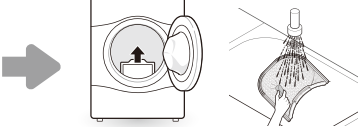
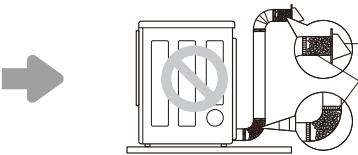
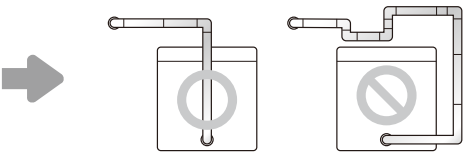
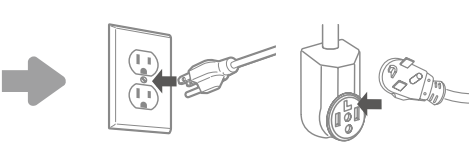
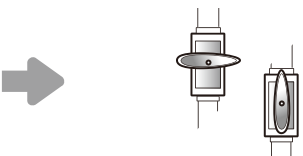
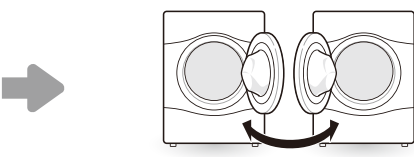
Filter is clogged. Not heating, long dry time		Clean the lint filter.
Duct is clogged. Not heating, long dry time		Clean the hood and duct.
Excessive duct length and/or multiple elbows Not heating, long dry time		Keep exhaust ducts as short as possible, using as few elbows and bends as possible.
Improperly connected power cord or electrical outlet issue. No Power Not Heating		Reconnect power cord, replace house fuse or reset breaker. If outlet is issue, electrician may be required.
Gas valve is not turned on. (Gas Dryer) Not heating		Open the gas valve.
Door Reversal		Instructions for door reversal can be found in the owner's manual.

**All costs associated with the above excluded circumstances shall be borne by the consumer.**

For complete warranty details and customer assistance, please call or visit our website:

Call 1-888-542-2623 and select the appropriate option from the menu, or visit our website at <http://www.lg.com>

**Write your warranty information below**

Product Registration Information	
Model	
Serial Number	
Date of Purchase	



**PROCEDURE FOR RESOLVING DISPUTES:**

EXCEPT WHERE PROHIBITED AT LAW, ALL DISPUTES BETWEEN YOU AND LG ARISING OUT OF OR RELATING IN ANY WAY TO THIS LIMITED WARRANTY OR THE PRODUCT SHALL BE RESOLVED EXCLUSIVELY THROUGH BINDING ARBITRATION, AND NOT IN A COURT OF GENERAL JURISDICTION. EXCEPT WHERE PROHIBITED AT LAW, YOU AND LG BOTH IRREVOCABLY AGREE TO WAIVE THE RIGHT TO A JURY TRIAL AND TO BRING OR PARTICIPATE IN A CLASS ACTION.

**Definitions.** For the purposes of this section, references to “LG” mean LG Electronics Canada, Inc., its parents, subsidiaries and affiliates, and each of their officers, directors, employees, agents, beneficiaries, predecessors in interest, successors, assigns and suppliers; references to “dispute” or “claim” shall include any dispute, claim or controversy of any kind whatsoever (whether based in contract, tort, statute, regulation, ordinance, fraud, misrepresentation or any other legal or equitable theory) arising out of or relating in any way to the sale, condition or performance of the product or this Limited Warranty.

**Notice of Dispute.** In the event you intend to commence an arbitration proceeding, you must first notify LG in writing at least 30 days in advance of initiating the arbitration by sending a letter to LGECI Legal Team at 20 Norelco Drive, North York, Ontario, Canada M9L 2X6 (the “Notice of Dispute”). You and LG agree to engage in good faith discussions in an attempt to amicably resolve your claim. The notice must provide your name, address, and telephone number; identify the product that is the subject of the claim; and describe the nature of the claim and the relief being sought. If you and LG are unable to resolve the dispute within 30 days of LG’s receipt of the Notice of Dispute, the dispute shall be resolved by binding arbitration in accordance with the procedure set out herein. You and LG both agree that, during the arbitration proceeding, the terms (including any amount) of any settlement offer made by either you or LG will not be disclosed to the arbitrator until the arbitrator determines the dispute.

**Agreement to Binding Arbitration and Class Action Waiver.** Upon failure to resolve the dispute during the 30 day period after LG’s receipt of the Notice of Dispute, you and LG agree to resolve any claims between you and LG only by binding arbitration on an individual basis, unless you opt out as provided below, or you reside in a jurisdiction that prevents full application of this clause in the circumstances of the claims at issue (in which case if you are a consumer, this clause will only apply if you expressly agree to the arbitration). To the extent permitted by applicable law, any dispute between you and LG shall not be combined or consolidated with a dispute involving any other person’s or entity’s product or claim. More specifically, without limitation of the foregoing, except to the extent such a prohibition is not permitted at law, any dispute between you and LG shall not under any circumstances proceed as part of a class or representative action. Instead of arbitration, either party may bring an individual action in small claims court, but that small claims court action may not be brought on a class or representative basis except to the extent this prohibition is not permitted at law in your province or territory of jurisdiction as it relates to the claims at issue between you and LG.

**Arbitration Rules and Procedures.** To begin arbitration of a claim, either you or LG must make a written demand for arbitration. The arbitration will be private and confidential, and conducted on a simplified and expedited basis before a single arbitrator chosen by the parties under the provincial or territorial commercial arbitration law and rules of the province or territory of your residence. You must also send a copy of your written demand to LG at LG Electronics, Canada, Inc., Attn: Legal Department- Arbitration, 20 Norelco Drive, North York, Ontario M9L 2X6. This arbitration provision is governed by your applicable provincial or territorial commercial arbitration legislation. Judgment may be entered on the arbitrator’s award in any court of competent jurisdiction. All issues are for the arbitrator to decide, except that, issues relating to the scope and enforceability of the arbitration provision and to the arbitrability of the dispute are for the court to decide. The arbitrator is bound by the terms of this provision.

**Governing Law.** The law of the province or territory of your purchase shall govern this Limited Warranty and any disputes between you and LG except to the extent that such law is preempted by or inconsistent with applicable federal or provincial/territorial law. Should arbitration not be permitted for any claim, action, dispute or controversy between you and LG, you and LG attorn to the exclusive jurisdiction of the courts of the province or territory of your purchase for the resolution of the claim, action, dispute or controversy between you and LG.

**Fees/Costs.** You do not need to pay any fee to begin an arbitration. Upon receipt of your written demand for arbitration, LG will promptly pay all arbitration filing fees unless you seek more than \$25,000 in damages, in which case the payment of these fees will be governed by the applicable arbitration rules. Except as otherwise provided for herein, LG will pay all filing, administration and arbitrator fees for any arbitration initiated in accordance with the applicable arbitration rules and this arbitration provision. If you prevail in the arbitration, LG will pay your attorneys' fees and expenses as long as they are reasonable, by considering factors including, but not limited to, the purchase amount and claim amount. Notwithstanding the foregoing, if applicable law allows for an award of reasonable attorneys' fees and expenses, an arbitrator can award them to the same extent that a court would. If the arbitrator finds either the substance of your claim or the relief sought in the demand is frivolous or brought for an improper purpose (as measured by the applicable laws), then the payment of all arbitration fees will be governed by the applicable arbitration rules. In such a situation, you agree to reimburse LG for all monies previously disbursed by it that are otherwise your obligation to pay under the applicable arbitration rules. Except as otherwise provided for, LG waives any rights it may have to seek attorneys' fees and expenses from you if LG prevails in the arbitration.

**Hearings and Location.** If your claim is for \$25,000 or less, you may choose to have the arbitration conducted solely (1) on the basis of documents submitted to the arbitrator, (2) through a telephonic hearing, or (3) by an in-person hearing as established by the applicable arbitration rules. If your claim exceeds \$25,000, the right to a hearing will be determined by the applicable arbitration rules. Any in-person arbitration hearings will be held at the nearest, most mutually-convenient arbitration location available within the province or territory in which you reside unless you and LG both agree to another location or agree to a telephonic arbitration.

**Severability and Waiver.** If any portion of this Limited Warranty (including these arbitration procedures) is unenforceable, the remaining provisions will continue in full force and effect to the maximum extent permitted by applicable law. Should LG fail to enforce strict performance of any provision of this Limited Warranty (including these arbitration procedures), it does not mean that LG intends to waive or has waived any provision or part of this Limited Warranty.

**Opt Out.** You may opt out of this dispute resolution procedure. If you opt out, neither you nor LG can require the other to participate in an arbitration proceeding. To opt out, you must send notice to LG no later than 30 calendar days from the date of the first consumer purchaser's purchase of the product by either (i) sending an e-mail to [optout@lge.com](mailto:optout@lge.com), with the subject line: "Arbitration Opt Out;" or (ii) calling 1-800-980-2973. You must include in the opt out e-mail or provide by telephone: (a) your name and address; (b) the date on which the product was purchased; (c) the product model name or model number; and (d) the serial number (the serial number can be found (i) on the product; or (ii) online by accessing [https://www.lg.com/ca\\_en/support/repair-service/schedulerepair](https://www.lg.com/ca_en/support/repair-service/schedulerepair) and clicking on "Find My Model & Serial Number").

In the event that you "Opt Out", the law of the province or territory of your residence shall govern this Limited Warranty and any disputes between you and LG except to the extent that such law is preempted by or inconsistent with applicable federal or provincial/territorial law. Should arbitration not be permitted for any claim, action, dispute or controversy between you and LG, you and LG agree to attorn to the exclusive jurisdiction of the courts of the province or territory of your residence for the resolution of the claim, action, dispute or controversy between you and LG.

You may only opt out of the dispute resolution procedure in the manner described above (that is, by e-mail or telephone); no other form of notice will be effective to opt out of this dispute resolution procedure. Opting out of this dispute resolution procedure will not affect the coverage of the Limited Warranty in any way, and you will continue to enjoy the full benefits of the Limited Warranty. If you keep this product and do not opt out, then you accept all terms and conditions of the arbitration provision described above.

**Conflict of Terms.** In the event of a conflict or inconsistency between the terms of this Limited Warranty and the End User License Agreement ("EULA") in regards to dispute resolution, the terms of this Limited Warranty shall control and govern the rights and obligations of the parties and shall take precedence over the EULA.

















# MANUEL DU PROPRIÉTAIRE

# SÉCHEUSE

---

**Veillez lire attentivement le présent manuel de l'utilisateur avant de faire fonctionner l'appareil et conservez-le à portée de la main pour le consulter en tout temps.**

**DLE3600\*, DLG3601\*  
DLEX3850\*, DLGX3851\*  
DLEX4200\*, DLGX4201\*  
DLEX4500\*, DLGX4501\***

# TABLE DES MATIÈRES

## 3 CONSIGNES DE SÉCURITÉ

---

4 CONSIGNES DE SÉCURITÉ IMPORTANTES

## 8 CARACTÉRISTIQUES DU PRODUIT

---

## 9 APERÇU DU PRODUIT

---

9 Pièces

9 Accessoires

## 10 INSTALLATION

---

10 Aperçu de l'installation

10 Caractéristiques du produit

11 Conditions requises pour l'emplacement d'installation

12 Dégagements

14 Mise à niveau de la sècheuse

15 Changement du côté de la porte (DLEX4200\*, DLGX4201\*, DLEX3850\*, DLGX3851\*, DLE3600\*, DLG3601\*)

16 Changement du côté de la porte (DLEX4500\*, DLGX4501\*)

18 Installation de la ventilation latérale.

19 Superposition de la sècheuse

20 Ventilation de la sècheuse

22 Raccordement du boyau d'arrivée d'eau (modèles à vaporisation)

23 Raccordement des sècheuses au gaz

25 Raccordement des sècheuses électriques

26 Vérification finale de l'installation

27 Essai d'installation (Vérification des conduits d'évacuation)

## 30 FONCTIONNEMENT

---

30 Utilisation de la sècheuse

31 Vérifier le filtre à fibres avant chaque brassée

31 Tri des articles

31 Chargement de la sècheuse

32 Panneau de contrôle

35 Guide sur les cycles

39 Boutons de modification des cycles

39 Boutons d'option

40 Fonctions spéciales

41 Fonctions de vapeur (modèles à vaporisation)

## 43 FONCTIONS INTELLIGENTES

---

43 Application LG ThinQ

46 Fonctionnalité Smart Diagnosis<sup>MC</sup>

## 47 ENTRETIEN

---

47 Nettoyage régulier

## 48 DÉPANNAGE

---

48 Foire aux questions

48 Tutoriels vidéos

49 Avant d'appeler le réparateur

## 55 GARANTIE

---

# CONSIGNES DE SÉCURITÉ

## LISEZ TOUTES LES CONSIGNES AVANT L'UTILISATION

### Il est très important d'assurer votre sécurité et celle des autres.

Nous fournissons de nombreux conseils de sécurité importants dans ce manuel et sur votre appareil. Lisez toujours l'ensemble des messages de sécurité et respectez-les.

Ceci est le symbole d'alerte de sécurité.

Ce symbole est destiné à vous alerter des dangers potentiels pouvant entraîner la mort ou des blessures.



Tous les messages de sécurité seront précédés du symbole d'alerte de sécurité et du terme AVERTISSEMENT ou MISE EN GARDE.

Voici le message que ces mots véhiculent :



### AVERTISSEMENT

Vous pouvez être tué ou grièvement blessé si vous ne suivez pas les consignes.



### MISE EN GARDE

Vous pouvez être légèrement blessé ou pouvez endommager le produit si vous ne suivez pas les consignes.

Tous les messages de sécurité vous indiqueront quel est le danger potentiel, comment réduire les risques de blessures et ce qui peut se produire en cas de non-respect des consignes.

## Sécheuse et sécurité



## AVERTISSEMENTS

### Risque d'incendie

Le non-respect de ces instructions pourrait provoquer la mort, des blessures graves ou des dommages matériels importants.

N'installez pas un ventilateur sur le tuyau d'évacuation.

Installez toutes les sècheuses en respectant les instructions d'installation du fabricant de la sècheuse.



## AVERTISSEMENTS

### DANGER DE FEU OU D'EXPLOSION

Le non-respect de ces instructions pourrait provoquer la mort, des blessures graves ou des dommages matériels importants.

- N'entreposez ou n'utilisez pas d'essence ou d'autres vapeurs inflammables à proximité de cet appareil ou d'autres appareils.
- CE QU'IL FAUT FAIRE SI VOUS DÉTECTEZ UNE ODEUR DE GAZ
  - N'essayez pas de mettre tout appareil sous tension.
  - Ne touchez à aucun interrupteur électrique. N'utilisez aucun téléphone dans le bâtiment.

- Évacuez toute personne présente dans la pièce, le bâtiment ou à proximité.
  - Appelez immédiatement votre fournisseur de gaz avec le téléphone d'un voisin. Suivez attentivement les consignes du fournisseur de gaz.
  - Si vous ne pouvez pas joindre votre fournisseur de gaz, appelez le service d'incendie.
- L'installation et l'entretien doivent être effectués par un installateur qualifié, une agence de service ou votre fournisseur de gaz.



## **AVERTISSEMENTS- risque d'incendie**

Installez la sècheuse en suivant les consignes du fabricant et les codes locaux.

- L'installation d'une sècheuse doit être effectuée par un installateur qualifié.
- N'installez pas une sècheuse avec des matériaux d'évacuation en plastique flexible. Si un conduit métallique flexible (semblable à du papier aluminium) est installé, celui-ci doit être du type que le fabricant de l'appareil a établi comme convenable pour l'utilisation avec des sècheuses. Les matériaux d'évacuation flexibles sont réputés pour s'affaisser, pour s'écraser facilement et pour emprisonner les charpies. Ces conditions obstrueront la circulation d'air de la sècheuse et augmenteront le risque d'incendie.
- Pour réduire le risque de blessure grave ou de décès, suivez toutes les consignes d'installation.

## **CONSIGNES DE SÉCURITÉ IMPORTANTES**



### **AVERTISSEMENT**

**Pour réduire les risques d'explosion, d'incendie, de mort, de décharge électrique, de brûlure ou de blessures lors de l'utilisation de l'appareil, prenez les précautions élémentaires, y compris les suivantes :**

#### **INSTALLATION**

- Avant d'être utilisé, l'appareil doit être installé conformément aux directives de ce manuel.
- Branchez l'appareil dans un circuit électrique à protection, à valeurs nominales et de taille adéquates pour éviter une surcharge électrique.
- Pour réduire le risque de blessure grave ou de décès, suivez toutes les consignes d'installation.
- L'appareil doit être installé et mis à la terre conformément au code du bâtiment local par le personnel qualifié.
- Débranchez le cordon d'alimentation, le fusible de maison ou le disjoncteur avant l'installation ou un entretien de l'appareil.
- Pour déplacer ou installer l'appareil dans un autre emplacement, faites appel à un technicien qualifié.
- Gardez le matériel d'emballage hors de portée des enfants. Le matériel d'emballage pose un danger pour les enfants. Il y a un risque de suffocation.

- Au moins deux personnes sont requises pour déplacer ou installer l'appareil.
- Cet appareil n'est pas conçu pour un usage nautique ou mobile, comme dans un véhicule récréatif, une roulotte ou un avion.
- Entrez et installez l'appareil dans un endroit où il ne sera pas exposé à des températures sous le point de congélation ni aux intempéries.
- Cet appareil doit être placé près d'une prise électrique.
- Ne coupez ni n'enlevez jamais la broche de mise à la terre du câble d'alimentation.
- Lorsque vous installez ou déplacez l'appareil, faites attention de ne pas pincer, écraser, ni endommager le câble d'alimentation.
- N'installez pas l'appareil dans un endroit humide.
- Détruisez l'emballage en carton, le sac en plastique et tout autre matériel d'emballage après avoir déballé l'appareil. Les enfants pourraient jouer avec ces articles. Le carton, lorsque recouvert de tapis, de draps ou de pellicule de plastique, peut se transformer en chambre étanche.
- Respectez toutes les procédures de sécurité recommandées de l'industrie, incluant le port de gants à longs poignets et de lunettes de sécurité.
- N'essayez jamais d'utiliser cet appareil s'il est endommagé, défectueux ou partiellement désassemblé, s'il manque des pièces ou si des pièces, incluant le câble et la fiche, sont endommagées.
- N'installez pas une sècheuse avec des matériaux d'évacuation en plastique flexible. Si un conduit métallique flexible (semblable à du papier aluminium) est installé, celui-ci doit être du type que le fabricant de l'appareil a établi comme convenable pour l'utilisation avec des sècheuses. Les matériaux d'évacuation flexibles sont réputés pour s'affaisser, pour s'écraser facilement et pour emprisonner les fibres. Ces conditions obstrueront la circulation d'air de la sècheuse et augmenteront le risque d'incendie.
- Pour l'installation dans un garage, placez la sècheuse à au moins 18 pouces du plancher.
- ÉVITEZ d'utiliser des vis à tôle ou d'autres fixations qui traversent la paroi du conduit, car elles pourraient retenir la charpie et réduire ainsi l'efficacité du système d'évacuation. Recouvrez tous les joints de ruban à conduit.
- N'utilisez que des conduits métalliques rigides, semi-rigides ou flexibles d'un diamètre de 4 pouces à l'intérieur de la sècheuse ou pour l'évacuation vers l'extérieur. L'utilisation de conduits de plastique ou d'autres matériaux combustibles peut causer un incendie. Pendant l'installation ou l'utilisation, des conduits percés peuvent causer un incendie s'ils s'affaissent ou s'ils sont comprimés.
- Le diamètre du conduit d'évacuation doit être de 4 pouces (10,2 cm), sans obstruction. Le conduit d'évacuation doit être aussi court que possible. Assurez-vous de nettoyer les vieux conduits avant d'installer votre nouvelle sècheuse.
- Il est recommandé d'utiliser un conduit métallique rigide, semi-rigide ou flexible entre la sècheuse et le mur. Tout conduit métallique de transition non rigide doit être homologué UL. Un conduit de transition fabriqué à partir d'autres matériaux peut augmenter le temps de séchage.
- Les conduits ne sont pas fournis avec la sècheuse. Vous devez vous procurer les conduits requis de votre propre chef. L'embout d'extrémité doit avoir des clapets à charnières pour empêcher le refoulement d'air lorsque la sècheuse ne fonctionne pas.
- La bouche d'extraction des sècheuses au gaz DOIT être dirigée vers l'extérieur.
- Le système d'évacuation de la sècheuse doit être dirigé vers l'extérieur de l'habitation. Si la bouche d'évacuation de la sècheuse n'est pas dirigée vers l'extérieur, de fines charpies et de grandes quantités de moisissure seront expulsées aux alentours de la sècheuse. Une accumulation de charpies à tout endroit de l'habitation peut présenter des risques sanitaires et d'incendie.
- N'installez pas la sècheuse à proximité d'une autre source de chaleur, comme un four, un poêle ou un appareil de chauffage.
- Maintenez l'espace autour de la bouche d'extraction d'air et adjacente à celle-ci libre de toute accumulation de charpie, de poussière et de saleté.
- L'appareil ne doit pas être alimenté par un dispositif de commutation externe, tel qu'une minuterie, ni être raccordé à un circuit qui est régulièrement mis sous et hors tension par les services publics.

## FONCTIONNEMENT

- Réparez ou remplacez immédiatement tout câble d'alimentation effiloché ou endommagé. N'utilisez pas un câble avec des fissures ou des dommages d'abrasion sur sa longueur ou sur une de ses extrémités.
- Si l'appareil produit un bruit bizarre, une odeur chimique ou de brûlé ou de la fumée, débranchez-le immédiatement et communiquez avec le Centre d'information à la clientèle de LG Electronics.
- Ne débranchez jamais l'appareil en tirant sur le cordon d'alimentation. Prenez toujours la fiche fermement et tirez-la de la prise de courant.
- N'utilisez pas de rallonge électrique ni d'adaptateur avec cet appareil.
- Ne saisissez pas le cordon d'alimentation et ne touchez pas les boutons de l'appareil avec les mains mouillées.
- Ne modifiez et ne prolongez pas le cordon d'alimentation.
- Si l'appareil a été immergé, communiquez avec le Centre d'information à la clientèle de LG Electronics pour obtenir des directives avant de recommencer à l'utiliser.
- N'entreposez ou n'utilisez pas d'essence ou d'autres vapeurs inflammables à proximité de cet appareil ou d'autres appareils.
- Veillez à maintenir la zone située en-dessous et autour de vos appareils électroménagers dégagée de matières combustibles (peluche/charpie, papier, chiffons, etc.), d'essence, de produits chimiques et d'autres vapeurs ou liquides inflammables.
- Cet appareil n'est pas destiné à être utilisé par des personnes (incluant des enfants) dont les capacités physiques, mentales ou sensorielles sont réduites, ou qui n'ont pas l'expérience ou les connaissances pour le faire, à moins d'avoir reçu des instructions et d'avoir été supervisées par une personne responsable de leur sécurité.
- Lisez toutes les instructions avant d'utiliser l'appareil et conservez ces instructions.
- N'utilisez l'appareil qu'aux fins pour lesquelles il est conçu.
- Ne forcez pas la porte et ne posez pas votre poids sur la porte de l'appareil.
- Ne laissez pas des enfants jouer sur, dans ou avec l'appareil. Il est nécessaire de surveiller étroitement les enfants lorsque l'appareil fonctionne à proximité d'eux.
- Ne modifiez pas les commandes.
- En cas de fuite de gaz (propane, gaz naturel, etc.), ne faites pas fonctionner cet appareil ni tout autre appareil. Ouvrez immédiatement une fenêtre ou une porte pour aérer la zone.
- Dans certaines conditions, de l'hydrogène peut se former dans un système d'eau chaude qui pas été utilisé pendant deux semaines ou plus. L'HYDROGÈNE EST UN GAZ EXPLOSIF. Si le système d'eau chaude n'a pas servi pendant une telle durée, ouvrez tous les robinets d'eau chaude et laissez l'eau couler pendant plusieurs minutes avant d'utiliser l'appareil. Cette procédure permettra d'évacuer toute trace d'hydrogène accumulé. Comme l'hydrogène est un gaz inflammable, ne fumez pas pendant ce temps, et n'utilisez pas de feu.
- Fixez le tuyau de vidange en serrant fermement.
- Ne placez pas d'articles huileux ou gras, de chandelles ou de matières inflammables au-dessus de l'appareil.
- N'utilisez pas d'assouplissant ou de produits pour éliminer la statique, sauf si recommandé par le fabricant de l'assouplissant ou du produit.
- Ne mettez pas vos mains dans l'appareil si le tambour est en mouvement.
- Ne séchez pas d'articles qui ont été nettoyés, lavés, trempés dans de l'essence ou tachés ou éclaboussés d'essence, de solvants de nettoyage à sec, d'huile végétale ou à friture ou d'autres substances inflammables ou explosives, puisque les vapeurs pourraient s'enflammer ou exploser.
- N'utilisez pas de chaleur pour sécher des articles contenant de caoutchouc mousse ou des matériaux caoutchouteux de texture similaire.
- Ne mettez pas de plastique, de papier ou de vêtements qui pourraient brûler ou fondre au-dessus de la sècheuse pendant son fonctionnement.
- Vérifiez toujours s'il y a des objets inhabituels à l'intérieur de l'appareil.
- Les appareils au gaz peuvent causer une exposition mineure aux quatre substances potentiellement dangereuses qui suivent : le benzène, le monoxyde de carbone, le formaldéhyde et la suie. Cette exposition est principalement causée par une combustion incomplète de gaz naturel ou de gaz de pétrole liquéfié.

- Des sècheuses correctement ajustées minimisent la combustion incomplète. L'exposition à ces substances peut être minimisée davantage en ventilant correctement la sècheuse vers l'extérieur.
- Ne mettez aucun article exposé à des huiles de cuisson dans votre sècheuse. Les articles contaminés par des huiles de cuisson peuvent contribuer à produire une réaction chimique qui pourrait enflammer la brassée.  
Pour réduire le risque d'incendie attribuable à la présence d'articles contaminés, la dernière partie d'un cycle de séchage s'effectue sans chaleur (période de refroidissement). Évitez d'arrêter la sècheuse avant la fin du cycle de séchage, à moins que tous les articles soient rapidement retirés et répartis de façon à ce que la chaleur puisse se dissiper.
- Ne laissez pas les enfants ou les animaux domestiques monter à l'intérieur du tambour de la sècheuse.
- Ne déposez aucun animal à l'intérieur de l'appareil.
- Ne glissez aucune partie du corps, comme vos mains ou vos pieds, ni aucun objet métallique sous l'appareil.
- Prenez soin de ne pas coincer votre main lorsque vous ouvrez ou fermez la porte de la sècheuse.

### **VAPEUR (modèles à vaporisation)**

- N'ouvrez pas la porte de la sècheuse pendant le CYCLE DE VAPEUR.
- Ne touchez pas à la buse de vapeur dans le tambour pendant ou après le CYCLE DE VAPEUR.

### **ENTRETIEN**

- Ne réparez pas et ne remplacez pas de pièce de l'appareil. Tous les entretiens et les réparations doivent être faits par du personnel d'entretien qualifié, à moins d'indications contraires dans le présent guide de l'utilisateur. Utilisez seulement des pièces autorisées par le fabricant.
- Ne désassemblez pas et ne réparez pas l'appareil vous-même.
- Retirez toute poussière ou tout corps étranger des fiches du câble d'alimentation.
- Débranchez cet appareil de l'alimentation électrique avant de le nettoyer et d'effectuer tout entretien. Le fait de placer les commandes en position d'arrêt ne débranche pas cet appareil de l'alimentation électrique.
- Avant de mettre le lave-vaisselle hors service ou au rebut, retirez-en la porte pour éviter que des enfants ou des petits animaux y soient accidentellement enfermés.
- Débranchez l'appareil avant de le nettoyer pour éviter le risque de décharge électrique.
- Nettoyez le filtre à charpies avant ou après chaque brassée.
- L'intérieur de l'appareil et le conduit d'évacuation doivent être nettoyés périodiquement par un technicien qualifié.

### **CONSIGNES DE MISE À LA TERRE**

- La connexion incorrecte du conducteur pour relier les appareils à la terre peut créer un risque de décharge électrique. Vérifiez avec un électricien compétent ou un personnel de service si vous n'êtes pas certain que l'appareil est correctement mis à la terre. Ne modifiez pas la fiche fournie avec l'appareil; si elle n'entre pas dans la prise, faites installer une prise appropriée par un électricien compétent.
- L'appareil doit être mis à la terre. En cas d'un mauvais fonctionnement ou d'une panne, la mise à terre réduira le risque d'un choc électrique en fournissant le moins de résistance pour le courant électrique. L'appareil est équipé d'un cordon avec un conducteur pour relier les appareils à la terre. La fiche doit être branchée sur une prise appropriée, installée et reliée à la terre conformément aux codes et règlements locaux.
- Cette sècheuse doit être branchée dans une prise correctement mise à la terre. Une mise à la terre inadéquate de la sècheuse peut causer une décharge électrique. Faites vérifier la prise murale et le circuit par un électricien qualifié afin de vous assurer que la prise est correctement mise à la terre. Le non-respect de ces instructions peut causer un danger de décharge électrique ou d'incendie.

**GARDEZ CES CONSIGNES**

# CARACTÉRISTIQUES DU PRODUIT

## Panneau de commande convivial

Tournez le bouton de sélection de cycle pour sélectionner le cycle de séchage voulu. Ajoutez les options de cycle ou ajustez les réglages en appuyant sur un bouton.

## Porte réversible bidirectionnelle

La porte à grande ouverture offre un accès facile pour le chargement et le déchargement. Les charnières de la porte peuvent être inversées pour s'ajuster à l'emplacement d'installation.

## Fonctions de vapeur (modèles à vaporisation)

La technologie à vapeur de LG permet d'émettre un jet de vapeur tourbillonnante dans les tissus afin de rafraîchir les vêtements, réduire l'électricité statique et faciliter le repassage. Vous n'avez qu'à sélectionner le cycle Steam Fresh<sup>MC</sup> ou ajouter l'option de vapeur aux cycles choisis.

## Système de détection des blocages dans le conduit d'évacuation Flow Sense<sup>MC</sup>

Le système de détection des blocages dans le conduit d'évacuation Flow Sense<sup>MC</sup> détecte les blocages dans les conduits qui réduisent le débit d'air dans la sècheuse et vous en avertit. Si vous voyez l'alerte : nettoyez ou réparez les conduits afin d'enlever les obstructions. La propreté des systèmes d'évacuation augmente l'efficacité et réduit les temps de séchage.

## Smart Diagnosis<sup>MC</sup>

Si votre sècheuse présente des difficultés techniques, celle-ci a la capacité de transmettre des données par téléphone au Centre d'information à la clientèle. L'agent du centre d'appels enregistre les données transmises depuis votre machine et les utilise pour analyser l'incident et fournir un diagnostic rapide et efficace.

## Application LG ThinQ

Téléchargez la nouvelle application pour téléphone intelligent de LG pour régler les options, diagnostiquer vous-même les problèmes de votre appareil et les résoudre, et découvrir d'autres caractéristiques utiles. Cette fonction utilise le Wi-Fi.





# APERÇU DU PRODUIT

## Pièces

DLEX4200\*, DLGX4201\*, DLEX3850\*,  
DLGX3851\*, DLE3600\*, DLG3601\*

DLEX4500\*, DLGX4501\*

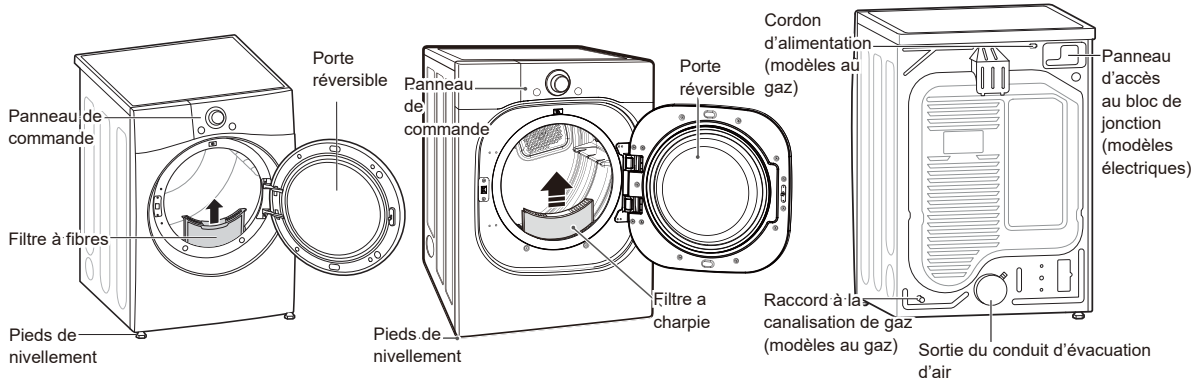

## Accessoires

### Accessoires inclus



Tuyau d'alimentation  
(Modèles à la vapeur seulement)

### Accessoires facultatifs

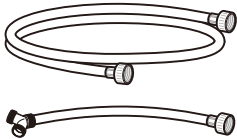

boyaux (Vendu séparément – Modèles à la vapeur seulement)

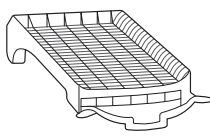

Grille de séchage (certains modèles)

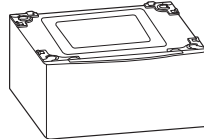

Piédestal (vendu séparément)



Ensemble d'empilage (vendu séparément)

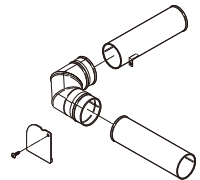

Trousse d'aération latérale (vendue séparément)  
Référence : 383EEL9001B

### REMARQUE

- Pour votre sécurité et pour prolonger la vie du produit, n'utilisez que des composants autorisés. Le fabricant décline toute responsabilité en cas de dysfonctionnement du produit ou d'accidents consécutifs à l'utilisation de pièces non autorisées.
- Les illustrations contenues dans ce manuel peuvent être différentes des composants et accessoires réels, et ceux-ci peuvent être modifiés sans préavis par le fabricant dans le but d'améliorer le produit.

# INSTALLATION

## Aperçu de l'installation

Veuillez d'abord lire ces instructions d'installation après l'achat de ce produit ou son déplacement dans un autre lieu.

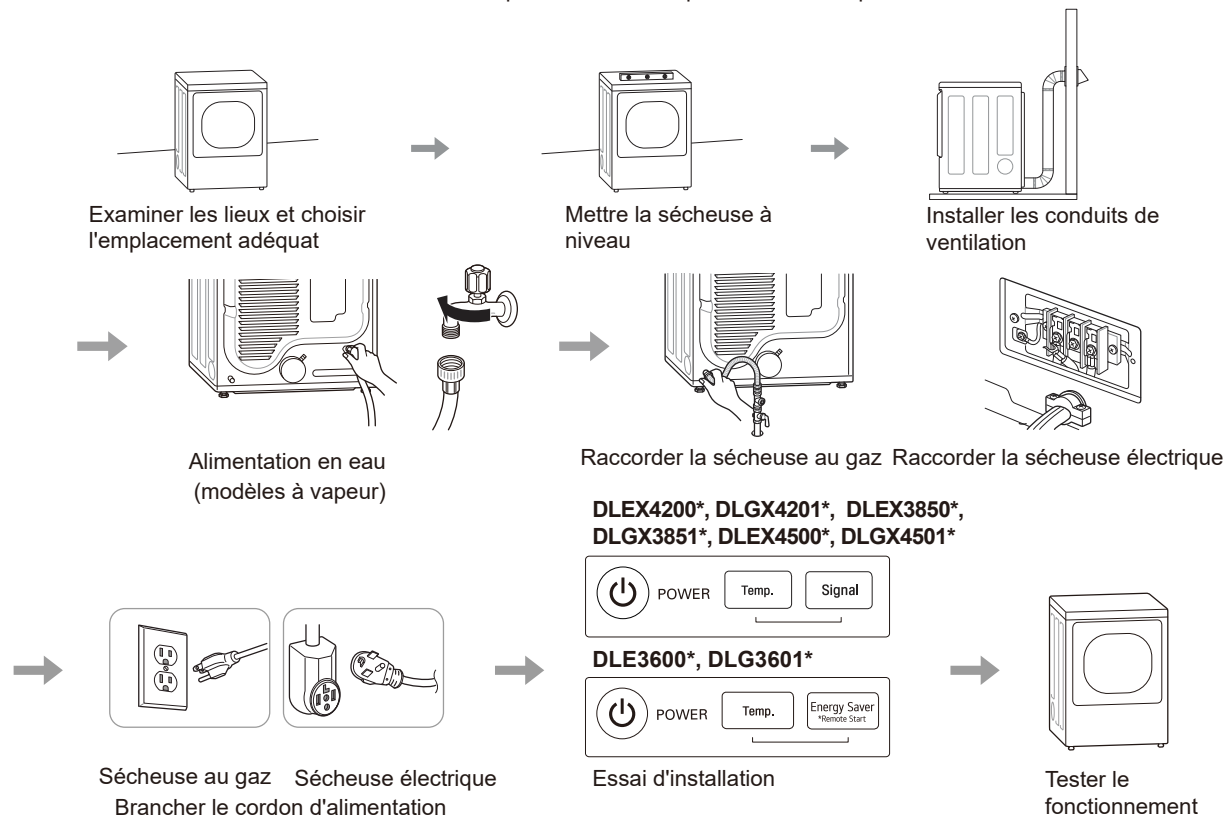

## Caractéristiques du produit

L'aspect et les caractéristiques énumérés dans le présent manuel peuvent varier en raison des constantes améliorations apportées au produit.

Modèles de sècheuse		DLE3600*, DLG3601*	DLEX3850*, DLGX3851*	DLEX4200*, DLGX4201*	DLEX4500*, DLGX4501*
Description		Sècheuse sans vapeur	Sècheuse à la vapeur	Sècheuse à la vapeur	
Alimentation électrique		Veuillez consulter la plaque signalétique pour les renseignements détaillés.			
Alimentation en gaz		Gaz naturel : 4 à 10,5 po (10,2 à 26,7 cm) WC Propane liquide : 8 à 13 po (20,4 à 33,1 cm) WC			
Dimensions		27 po (larg.) x 30 1/8 po (prof.) x 39 po (haut.), 51 3/8 po (diam. porte ouv.) 68,6 cm (larg.) x 76,5 cm (prof.) x 99 cm (haut.), 130,5 cm (diam. porte ouv.)		27" (larg.) X 30" (prof.) X 39" (haut.), 51" (diam. porte ouv.) 68,6 cm (larg.) X 76,1 cm (prof.) X 99 cm (haut.), 129,7 cm (diam. porte ouv.)	
Poids net		Gas : 136,03 lb (61,7kg) - 139,34 lb (63,2kg) Electric : 124,1 lb (56,3kg) - 127,4 lb (57,8kg)		Gas : 140,4 lb (63,7 kg) - 145,3 lb (65,9 kg) Electric : 133,4 lb (60,5 kg) - 138,2 lb (62,7 kg)	
Capacité de séchage	Cycle de vapeur	-	IEC 7,4 pi3 (8 lb/3,6 kg)		
	Cycle normal	IEC 7,4 pi3 (22,5 lb/10,2 kg)			

### REMARQUE

- Les numéros de modèle se trouvent à l'intérieur de la porte de la sècheuse.
- Les illustrations contenues dans ce manuel peuvent être différentes des composants et accessoires réels, et ceux-ci peuvent être modifiés sans préavis par le fabricant dans le but d'améliorer le produit.

## Conditions requises pour l'emplacement d'installation

### AVERTISSEMENT

- Lisez les directives d'installation dans leur intégralité avant d'installer et d'utiliser votre sècheuse! Il est important que vous lisiez ce manuel dans son intégralité avant d'installer et d'utiliser votre sècheuse. Il contient des instructions détaillées pour les connexions électriques et les raccords de gaz ainsi que les exigences en matière d'évacuation de l'air.

### AVERTISSEMENT

Pour réduire le risque de blessure grave ou de mort, respectez les mesures de sécurité élémentaires qui suivent :

- Portez des gants à longs poignets et des lunettes de sécurité.
- Cet appareil est lourd. Deux personnes ou plus sont nécessaires pour l'installation.

L'installation requiert ce qui suit :

- Un emplacement permettant l'installation adéquate de la bouche d'évacuation. La bouche d'extraction des sècheuses au gaz doit être dirigée vers l'extérieur. Consultez la section Ventilation de la sècheuse.
- Une prise électrique mise à la terre située à moins de 2 pi (61 cm) de chaque côté de la sècheuse. Consultez la section Raccordement des sècheuses électriques.
- Un plancher robuste pour supporter le poids total de la sècheuse (200 lb/90,7 kg). Le poids combiné d'un appareil associé doit également être pris en considération.
- Aucun autre appareil consommant de l'essence ne peut être installé dans le même placard en tant que sècheuse.
- Des dégagements supplémentaires sont à prévoir pour les moulures au niveau des murs, des portes et des planchers.
- Il faut considérer un dégagement pour un appareil associé.

### REMARQUE

- L'inclinaison du plancher ne doit pas dépasser 1 po (2,5 cm) sous la sècheuse aux fins de nivellement. La rotation des vêtements peut être inadéquate et les cycles des capteurs peuvent être faussés si la sècheuse n'est pas à niveau.
- Si vous installez la sècheuse dans un garage, vous devez la placer à au moins 18 pouces (45,7 cm) au-dessus du sol. La hauteur standard du piédestal est 15 pouces (38 cm). Le bas de la sècheuse doit cependant être à 18 pouces (45,7 cm) du sol.
- Ne faites pas fonctionner votre sècheuse à des températures inférieures à 45 °F (7 °C). À des températures inférieures, il est possible que la sècheuse ne s'éteigne pas à la fin d'un cycle automatique. Cela peut prolonger les temps de séchage.
- La sècheuse ne doit pas être installée ou entreposée dans un espace où elle sera exposée à l'eau ou aux intempéries.
- Certaines réglementations limitent ou interdisent l'installation de la sècheuse dans des garages, des maisons mobiles ou des couchettes. Communiquez avec votre inspecteur en bâtiment local.

## Dégagements

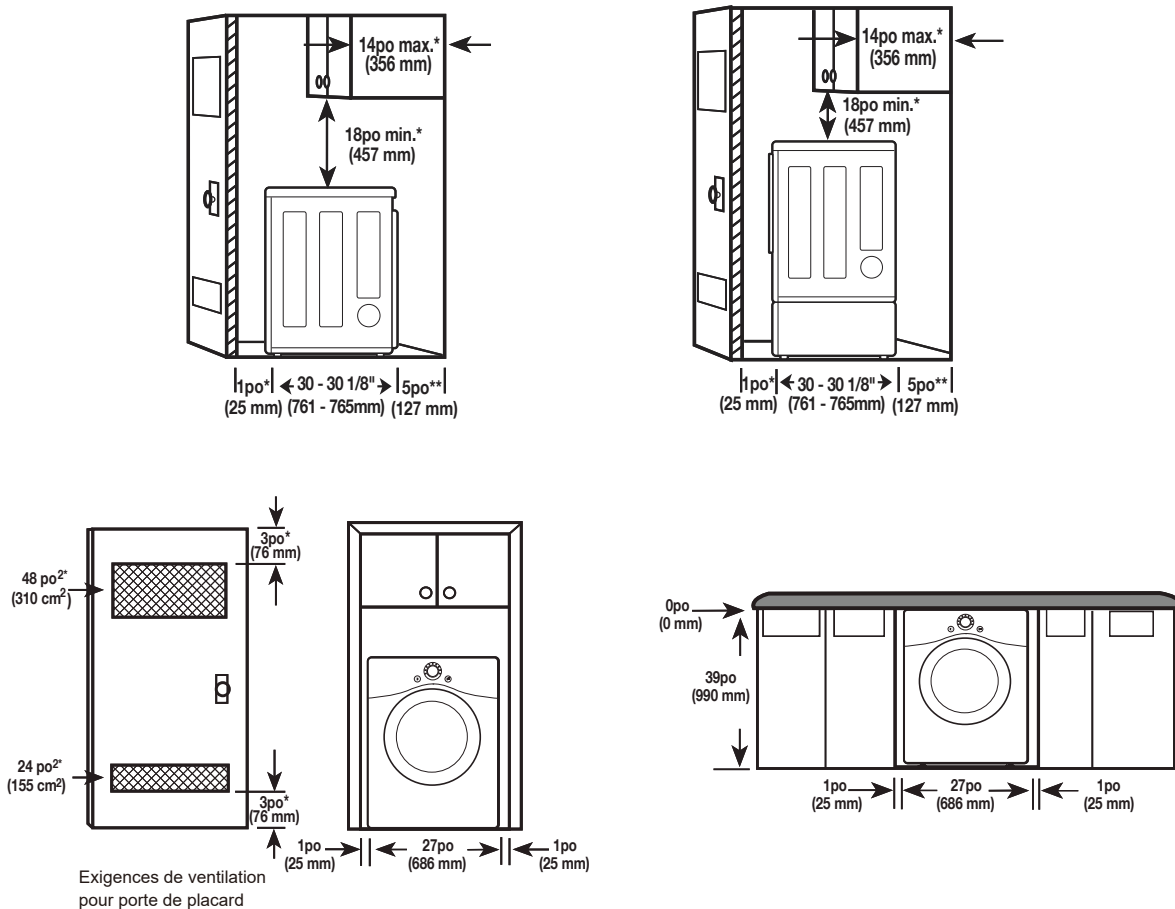

## Espace pour une installation en encastrement ou dans un placard

Les dégagements suivants sont recommandés pour cette sècheuse. Nous avons testé cette sècheuse pour un dégagement utile de 1 po (2,5 cm) sur les côtés et à l'arrière de l'appareil. Vous devez tenir compte du dégagement recommandé pour les raisons suivantes :

- Il faut prendre en compte un dégagement supplémentaire pour faciliter l'installation et l'entretien de l'appareil.
- Il faut aussi prévoir un dégagement supplémentaire sur tous les côtés de la sècheuse afin de réduire la propagation du bruit. S'il s'agit d'une installation dans un placard, des ouvertures de ventilation minimales doivent être réalisées en haut et en bas de la porte du placard. Des portes à persiennes dotées d'ouvertures de ventilation équivalentes sont acceptables.

### Exigences de ventilation du placard

Les placards avec des portes doivent avoir une ouverture de ventilation supérieure et inférieure pour empêcher l'accumulation de chaleur et d'humidité dans le placard. Une ouverture de ventilation supérieure d'au moins 48 po<sup>2</sup> (310 cm<sup>2</sup>) doit être installée à 6 pi et plus du sol. Une ouverture de ventilation inférieure d'au moins 24 po<sup>2</sup> (155 cm<sup>2</sup>) doit être installée à 1 pi et moins du sol. Installez les grilles de ventilation dans la porte ou coupez les parties inférieure et supérieure de la porte pour créer les ouvertures de ventilation. Des portes à persiennes dotées d'ouvertures de ventilation équivalentes sont également acceptables.

### REMARQUE

- Laissez au moins un petit espace entre la sècheuse et tout autre objet ou appareil pour éviter les transferts de vibrations. Les vibrations peuvent causer du bruit, entraîner un contact entre les appareils et endommager la finition, ce qui pourrait causer encore plus de bruit.
- Les illustrations contenues dans ce manuel peuvent être différentes des composants et accessoires réels, et ceux-ci peuvent être modifiés sans préavis par le fabricant dans le but d'améliorer le produit.

## Espacement pour une installation en encastrement ou dans un placard, avec laveuse et sècheuse superposées

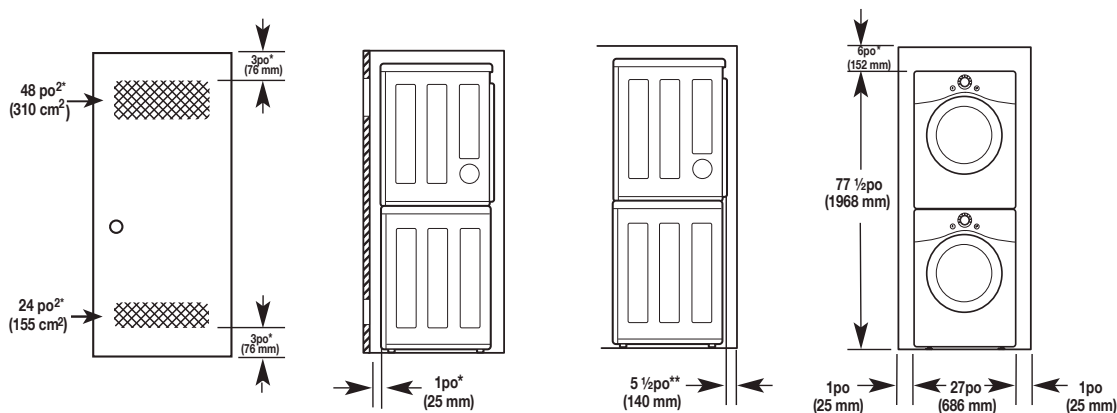

\* Espacement requis

\*\* Pour une ventilation latérale ou par le bas, un espacement de  $2 \text{ po}$  ( $5,1 \text{ cm}$ ) est permis.

## Espacement pour une installation dans une armoire

S'il s'agit d'une installation dans une armoire avec porte, des ouvertures de ventilation minimales doivent être réalisées en haut de la porte de l'armoire.

\* Espacement requis

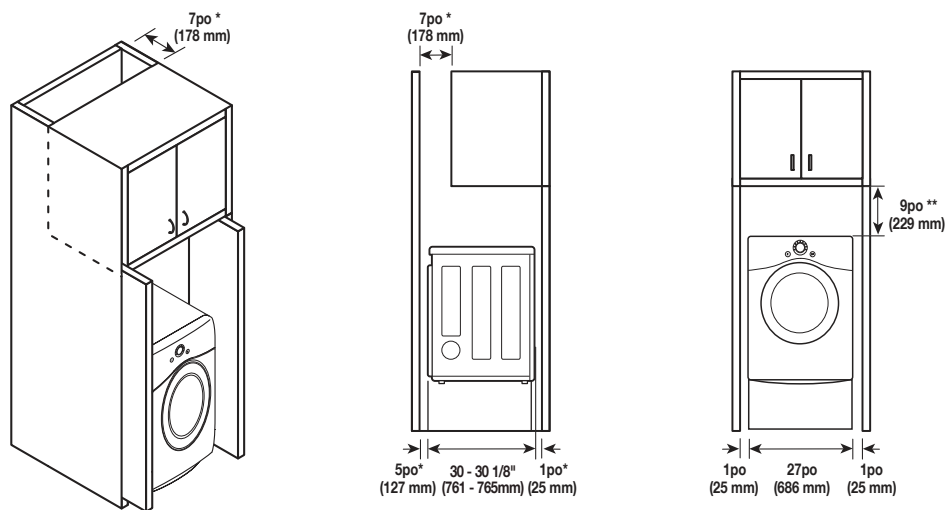

## REMARQUE

- Les illustrations contenues dans ce manuel peuvent être différentes des composants et accessoires réels, et ceux-ci peuvent être modifiés sans préavis par le fabricant dans le but d'améliorer le produit.

## Mise à niveau de la sécheuse

### REMARQUE

- Ajustez les pieds de nivellement uniquement pour les besoins de la mise de niveau de la sécheuse. Les allonger plus que nécessaire pourrait provoquer des vibrations.
- Pour un rendement optimal, la sécheuse doit être de niveau. Pour minimiser les vibrations, le bruit et les mouvements indésirables, le plancher doit être solide et parfaitement de niveau.

- 1 Placez la sécheuse à son emplacement choisi. Placez un niveau le long de la partie supérieure de la sécheuse.

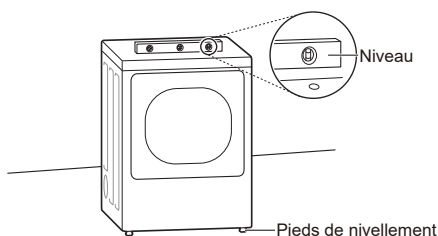

- Les quatre pieds de nivellement doivent reposer solidement sur le plancher. Appuyez doucement sur les coins supérieurs de la sécheuse pour vous assurer que la sécheuse ne se balance pas d'un coin à l'autre.

### REMARQUE

- Si vous installez la sécheuse sur le support en option, vous devez utiliser les pieds de nivellement du support pour mettre la sécheuse à niveau. Les pieds de nivellement de la sécheuse doivent être entièrement rétractés.

- 2 Utilisez une clé anglaise ajustable pour tourner les pieds de nivellement. Dévissez les pieds pour soulever la sécheuse ou vissez les pieds pour l'abaisser. Soulevez ou abaissez la sécheuse à l'aide des pieds de nivellement jusqu'à ce que la sécheuse soit à niveau d'un côté à l'autre et de l'avant à l'arrière. Assurez-vous que les quatre pieds de nivellement reposent fermement sur le plancher.

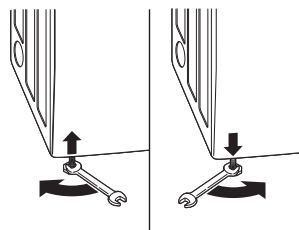

## Changement du côté de la porte (DLEX4200\*, DLGX4201\*, DLEX3850\*, DLGX3851\*, DLE3600\*, DLG3601\*)

### Outils requis

- Tournevis Phillips
- Grand tournevis à pointe plate (recommandé pour les vis de charnières si celles-ci sont serrées ou si votre tournevis à tête cruciforme est usé)
- Petit tournevis à pointe plate courte (pour soulever les pièces)

### **AVERTISSEMENT**

Pour réduire le risque de dommages à la sècheuse, de dommages matériels ou de blessures, des précautions de base doivent être prises, y compris les suivantes :

- Soutenez la porte avec un tabouret ou une caisse de dimensions appropriées, ou faites-vous aider pour soutenir le poids de la porte.
- Évitez de laisser tomber la porte.
- Débranchez la sècheuse ou fermez le disjoncteur principal avant de commencer la procédure d'inversion de la porte.
- Inversez toujours la porte AVANT de superposer la sècheuse sur la laveuse.

### Directives pour l'inversion de la porte

Les instructions ci-après vous permettront de faire passer la porte à ouverture latérale du côté droit au côté gauche. Une fois la porte inversée, si vous devez l'inverser de nouveau, faites preuve de vigilance lorsque vous exécutez ces instructions. Certaines illustrations devront être interprétées à l'envers et vous devrez lire les instructions d'autant plus attentivement.

### **AVERTISSEMENT**

- Supportez bien le poids de la porte avant d'enlever les vis des charnières.

- 1 Ouvrez la porte et retirez les deux vis décoratives, les deux vis du verrou et le verrou du côté loquet avec un tournevis. Conservez-les pour l'étape 4.

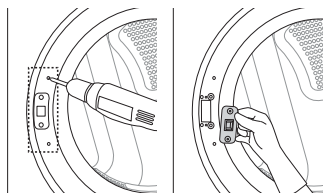

- 2 Tout en soutenant la porte, retirez les deux vis de la charnière de la porte. Enlevez la porte.

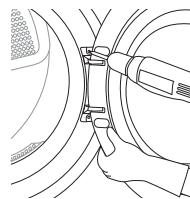

- 3 Retournez la porte à l'envers et alignez les trous de la charnière avec les trous situés du côté opposé de la carrosserie. Réinstallez la porte avec les vis retirées à l'étape 2.

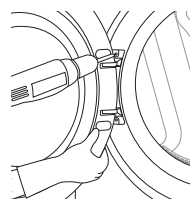

### **AVERTISSEMENT**

- Supportez bien le poids de la porte pour poser les vis des charnières.

- 4 Installez les deux vis décoratives, le verrou et les deux vis du verrou enlevés à l'étape 1 sur le côté opposé à celui duquel ils ont été retirés.

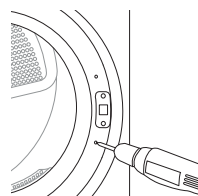

- 5 Vérifiez que la porte se ferme correctement.

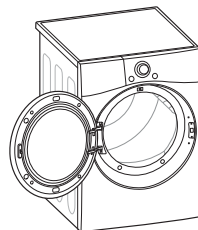

## Changement du côté de la porte (DLEX4500\*, DLGX4501\*)

### **⚠ AVERTISSEMENT**

**LA PORTE DE LA SÈCHEUSE EST TRÈS GRANDE ET LOURDE. Le non respect de ces instructions peut endommager l'équipement ou provoquer des blessures.**

- Pour éviter d'endommager la sècheuse ou la porte, soutenir la porte avec un tabouret ou une boîte qui s'incruste sous la porte, ou se faire aider d'une personne qui supportera le poids de la porte.
- Toujours inverser la porte aVaNt de superposer la sècheuse sur la laveuse
- Éviter de laisser tomber la porte pour éviter d'endommager la porte ou le sol.

- 1** Ouvrez la porte pour commencer l'inversion.

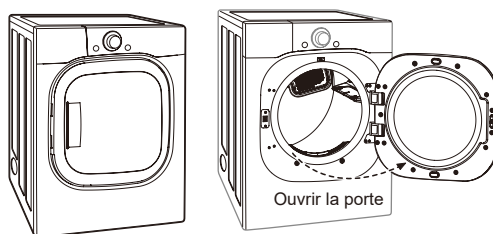

- 2** Repérez les vis à retirer (6 a gauche, 4 a droite).

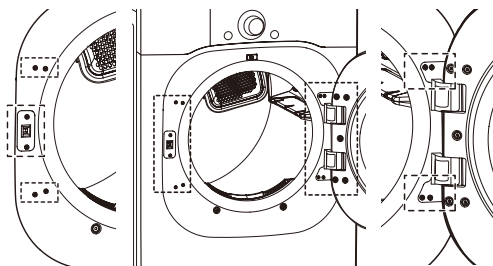

- 3** Retirez les quatre vis d'obturation.

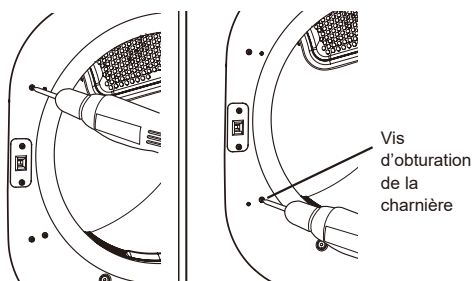

- 4** Retirez les vis et sortez le plateau support.

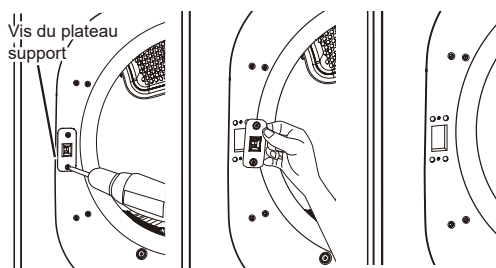

### **⚠ AVERTISSEMENT**

Assurez-vous de supporter le poids de la porte avant de retirer les vis de charnière.

- 5** Soutenez la porte pendant que vous retirez les 4 vis de la charnière. (Ne pas faire tomber la porte.)

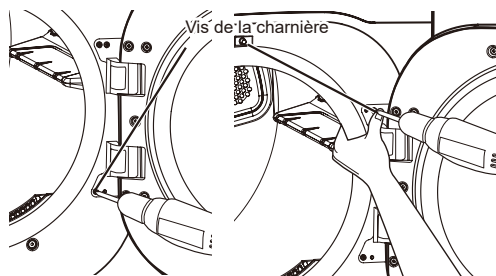

- 6** Retirez la porte de la façade avant de la sècheuse.

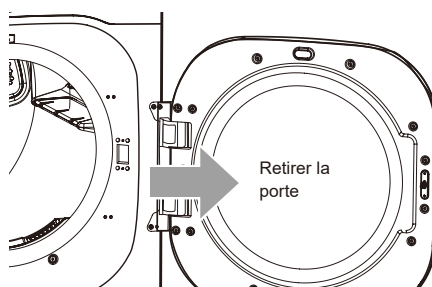



**⚠ AVERTISSEMENT**

**LA PORTE DU SÈCHE-LINGE EST TRÈS LARGE ET LOURDE. Si vous ne respectez pas les instructions ci-dessous, vous risquez d'endommager le sèche-linge, de provoquer des dégâts matériels ou de vous blesser.**

- Pour éviter d'endommager le sèche-linge ou la porte, soutenez la porte en plaçant dessous un tabouret ou une caisse adaptée, ou faites-vous aider d'une personne pour soutenir le poids de la porte.
- Inversez toujours la porte aVaNt d'empiler le sèche-linge sur le lave-linge.
- Évitez de laisser tomber la porte pour ne pas l'abîmer ou endommager le sol.

- 7** Tournez la porte de 180° vers la gauche et insérez la charnière dans l'orifice prévu à cet effet.

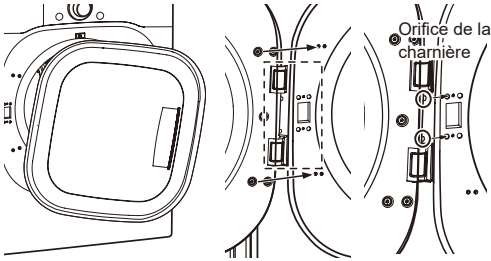

**⚠ AVERTISSEMENT**

Supportez bien le poids de la porte pour poser les vis des charnières.

- 8** Soutenez la porte pendant que vous installez les vis de la charnière. (Ne pas faire tomber la porte.)

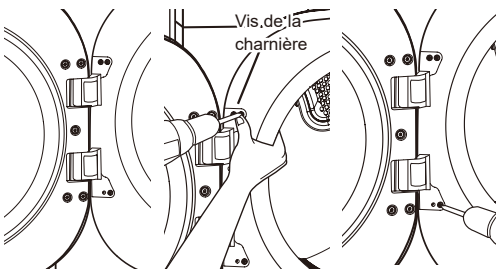

- 9** Insérez le plateau support sur le côté droit et fixez les vis.

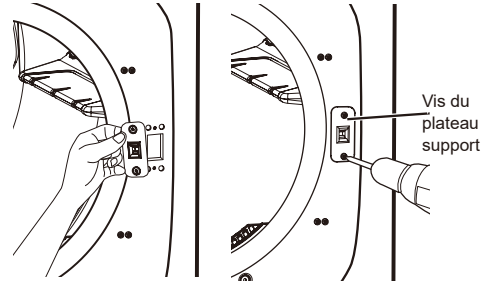

- 10** Remettez en place les 4 vis d'obturation sur le côté droit.

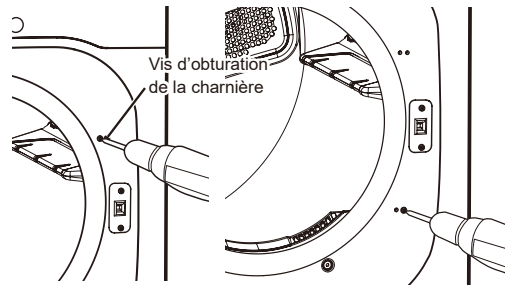

- 11** Vérifiez que la porte s'ouvre et se ferme correctement.

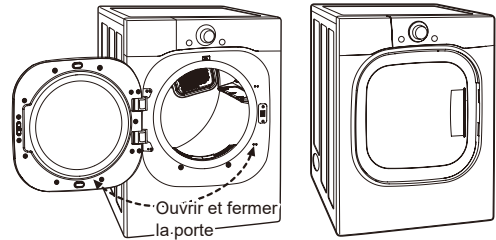

## Installation de la ventilation latérale.

### **AVERTISSEMENT**

**Pour réduire le risque de blessure grave, de mort ou de dommages matériels, respectez les mesures de sécurité élémentaires qui incluent les suivantes :**

- Portez des gants à longs poignets et des lunettes de sécurité.
- Utilisez une bouche d'évacuation métallique lourde.
- N'utilisez pas de conduits d'évacuation en plastique ou en aluminium mince.
- Nettoyez les conduits d'évacuation existants avant d'installer la sècheuse.

Votre nouvelle sècheuse est configurée de façon à ce que l'air s'évacue par l'arrière. Elle peut aussi évacuer l'air par le dessous ou par le côté (l'évacuation par le côté droit n'est pas possible sur les modèles au gaz).

Vous pouvez acheter la trousse d'adaptation chez votre détaillant LG (n° de pièce 383EEL9001B). Cette trousse contient les composants nécessaires pour changer l'emplacement de l'évacuation d'air de la sècheuse.

- 1 Enlevez la vis de retenue du conduit d'évacuation arrière. Retirez le conduit d'évacuation.

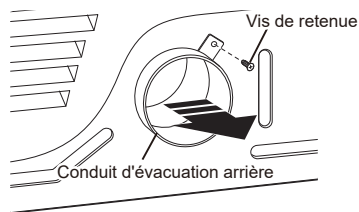

### Option 1 : Évacuation latérale

- 2 Appuyez sur les attaches de la débouchure désirée et retirez délicatement la débouchure (l'évacuation par le côté droit n'est pas possible sur les modèles au gaz). Raccordez le conduit adaptateur au boîtier de la soufflante et fixez-le sur la base de la sècheuse, comme illustré.

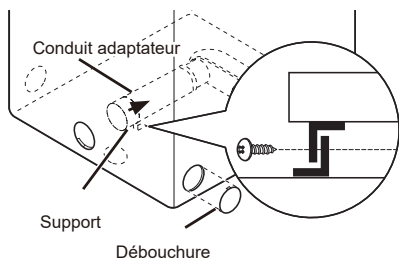

- 3 Assemblez un coude de 4 po (10,2 cm) à la section de conduit de 4 po (10,2 cm) suivante et recouvrez tous les joints de ruban à conduit. Assurez-vous que l'extrémité mâle du coude est orientée VERS L'EXTÉRIEUR de la sècheuse. Insérez l'ensemble coude-conduit dans l'ouverture latérale et raccordez-le au conduit adaptateur. Recouvrez le joint de ruban à conduit. Faites en sorte que l'extrémité mâle du conduit dépasse de 1,5 po (3,8 cm) à l'extérieur pour le raccordement au reste du système d'évacuation. Fixez la plaque d'obturation à l'arrière de la sècheuse avec la vis de la trousse.

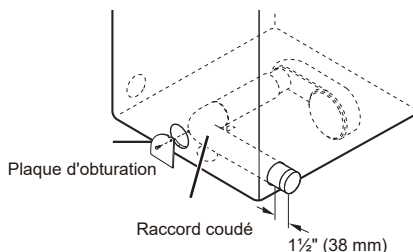

### Option 2 : Évacuation par le dessous

- 2 Raccordez le conduit adaptateur au boîtier de la soufflante et fixez-le sur la base de la sècheuse, comme illustré.

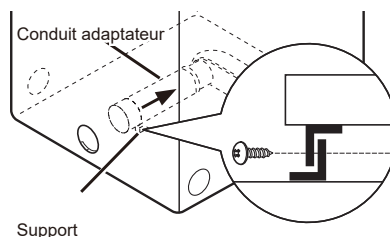

- 3 Insérez le coude de 4 po (10,2 cm) dans l'ouverture inférieure et raccordez-le au conduit adaptateur, en veillant à ce que l'extrémité mâle du coude soit orientée vers l'ouverture pratiquée dans le panneau inférieur de la sècheuse. Recouvrez le joint de ruban à conduit. Fixez la plaque d'obturation à l'arrière de la sècheuse avec la vis de la trousse.

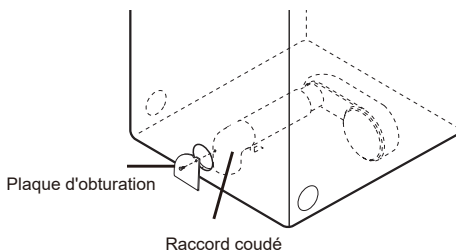

# Superposition de la sècheuse

## Installation de la trousse de superposition

Cette trousse de superposition inclut :

- Deux (2) rails latéraux
- Un (1) rail avant
- Quatre (4) vis

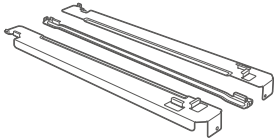

Outils requis pour l'installation :

- Tournevis Phillips



### **AVERTISSEMENT**

**Pour réduire le risque de blessure grave ou de mort, respectez les mesures de sécurité élémentaires qui incluent les suivantes :**

- Le poids de la sècheuse et la hauteur de l'installation rendent la procédure de superposition trop dangereuse pour une personne seule. Deux personnes ou plus sont nécessaires pour l'installation de la trousse de superposition.
- N'utilisez pas la trousse de superposition avec une sècheuse au gaz dans des conditions potentiellement instables comme dans une maison mobile, par exemple.
- Placez la laveuse sur un plancher solide, stable et de niveau, capable de supporter le poids des deux appareils.
- Ne superposez pas la laveuse sur la sècheuse.
- Si des appareils ménagers sont déjà installés, déconnectez les raccords d'alimentation, d'eau ou de gaz et les raccords de vidange et d'aération.

Pour effectuer une installation sécuritaire, veuillez observer les consignes suivantes.

- 1 Assurez-vous que la surface de la laveuse est propre et sèche. Retirez la pellicule de papier du ruban sur un des supports latéraux de la trousse de superposition.

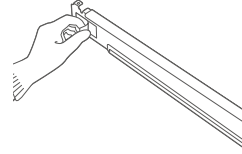

- 2 Placez le support latéral sur le côté du dessus de la laveuse, comme il est illustré ci-dessous. Appuyez fermement sur la zone adhésive du support pour bien la coller à la surface de la laveuse. Fixez le support latéral à la laveuse avec une vis placée à l'arrière du support. Répétez les étapes 1 et 2 pour placer l'autre support latéral.

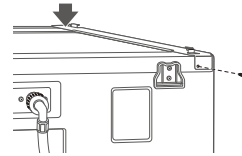

- 3 Placez la sècheuse sur le dessus de la laveuse en positionnant les pieds de la sècheuse dans les supports latéraux, tel qu'il est illustré. Évitez de vous blesser aux doigts; ne laissez pas vos doigts se faire coincer entre la laveuse et la sècheuse.

Faites glisser lentement la sècheuse vers l'arrière de la laveuse jusqu'à ce que les butées du support latéral reçoivent les pieds de la sècheuse.

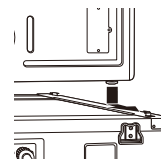

- 4 Insérez le rail avant entre le bas de la sècheuse et le dessus de la laveuse. Poussez le rail avant vers l'arrière de la laveuse jusqu'à ce qu'il entre en contact avec les butées du rail latéral.

Installez les deux vis restantes pour fixer le rail avant aux rails latéraux.

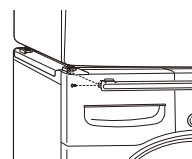

## Ventilation de la sècheuse

### ⚠ AVERTISSEMENT

**Pour réduire le risque d'incendie ou d'explosion, de décharge électrique, de dégâts matériels, de blessures ou même de décès en utilisant cet appareil, respectez les mesures de sécurité élémentaires, notamment :**

- Évitez d'écraser ou de plier les conduits.
- Les conduits ne doivent pas être en contact avec des objets coupants.
- Si vous raccordez la sècheuse à des conduits d'évacuation existants, vérifiez s'ils sont appropriés et propres avant l'installation.
- Le système d'évacuation doit être conforme aux codes locaux de construction ou du bâtiment.
- L'évacuation des sècheuses au gaz doit **ABSOLUMENT** être acheminée vers l'extérieur.
- Utilisez uniquement des conduits métalliques de 4 po (10,2 cm) rigides, semi-rigides ou flexibles à l'intérieur de l'armoire de sècheuse et vers l'extérieur.
- Pour réduire le risque d'incendie, de combustion ou d'accumulation de gaz combustibles, **ÉVITEZ** d'acheminer l'air d'évacuation de la sècheuse vers un endroit clos et non ventilé comme le grenier, un mur, le plafond, une galerie technique, une cheminée, un conduit d'évacuation des gaz de combustion ou un espace dissimulé du bâtiment.
- Pour réduire le risque d'incendie, **ÉVITEZ** d'utiliser des conduits d'évacuation en plastique ou en aluminium mince.
- Le diamètre du conduit d'évacuation doit être de 4 pouces (10,2 cm), sans obstruction. Le conduit d'évacuation doit être aussi court que possible. Assurez-vous de nettoyer des vieux conduits avant d'installer votre nouvelle sècheuse.
- Il est recommandé d'utiliser un conduit métallique rigide, semi-rigide ou flexible entre la sècheuse et le mur. Tout conduit métallique de transition non rigide doit être homologué UL. Un conduit de transition fabriqué à partir d'autres matériaux peut augmenter le temps de séchage.
- **ÉVITEZ** d'utiliser des vis à tôle ou d'autres fixations qui traversent la paroi du conduit, car elles pourraient retenir les fibres et réduire ainsi l'efficacité du système d'évacuation. Recouvrez tous les joints de ruban à conduit.
- Évitez de dépasser les limites de longueur recommandées du tableau. Le non-respect de cette consigne peut prolonger le temps de séchage, ou provoquer un incendie ou un décès.

### ⚠ AVERTISSEMENT

- Les conduits ne sont pas fournis avec la sècheuse. Vous trouverez les conduits nécessaires dans votre localité. La bouche d'évacuation doit être munie de volets à charnière pour éviter les refoulements lorsque la sècheuse est arrêtée.
- La longueur totale du conduit métallique flexible ne doit pas dépasser 8 pi (2,4 m).

## Conduits

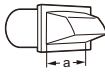
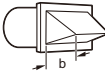
Type de capuchon mural	Nombre de coudes à 90°	Longueur maximale de conduit métallique rigide de 4 po de diamètre
Recommandé	0	65 pi (19,8 m)
	1	55 pi (16,8 m)
	2	47 pi (14,3 m)
	3	36 pi (11 m)
 a: 4 po (10,2 cm)	4	28 pi (8,5 m)
	Pour installations temporaires seulement	0
 b: 2,5 po (6,35 cm)	1	47 pi (14,3 m)
	2	41 pi (12,5 m)
	3	30 pi (9,1 m)
	4	22 pi (6,7 m)

### REMARQUE

- Soustrayez 6 pi (1,8 m) pour chaque coude additionnel. N'utilisez pas plus de quatre coudes de 90°.
- Au Canada, seuls les conduits flexibles en aluminium spécifiquement indiqués par le fabricant de l'appareil doivent être utilisés, au besoin. Aux États-Unis, seuls les conduits flexibles en aluminium spécifiquement indiqués par le fabricant de l'appareil et conformes au « Outline for Clothes Dryer Transition Duct, Subject 2158A » doivent être utilisés, au besoin.

## Acheminement et raccordement des conduits

### REMARQUE

Suivez les directives ci-dessous pour maximiser le rendement du séchage et réduire l'accumulation de fibres et la condensation dans les conduits d'évacuation. Les conduits d'évacuation et les raccords ne sont PAS INCLUS et doivent être achetés séparément.

- Utilisez des conduits d'évacuation métalliques rigides, semi-rigides ou flexibles de 4 po (10,2 cm) de diamètre.
- L'ensemble des conduits d'évacuation doit être le plus court possible.
- Utilisez le moins de coudes possible.
- L'extrémité mâle de chaque section du conduit d'évacuation doit être orientée vers l'extérieur de la sècheuse.
- Recouvrez tous les joints de ruban à conduit.
- Isolez les conduits d'évacuation qui traversent des endroits non chauffés afin de réduire la condensation et l'accumulation de fibres sur les parois des conduits.
- Les systèmes d'évacuation d'air inadéquats ou installés de manière incorrecte ne sont pas couverts par la garantie de la sècheuse. Les problèmes de sècheuse ou les appels de service reliés à de tels systèmes d'évacuation d'air ne seront pas couverts par la garantie de la sècheuse.

## Acheminement correct

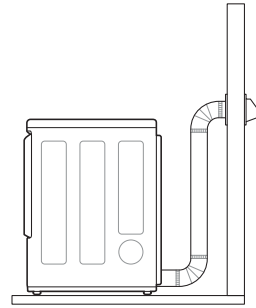

## Acheminement incorrect

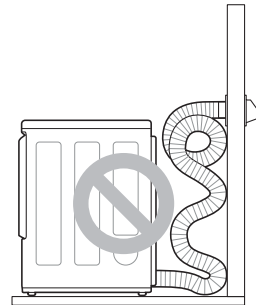

## Raccordement du boyau d'arrivée d'eau (modèles à vaporisation)

La sècheuse doit être raccordée au robinet d'eau froide à l'aide du nouveau boyau d'alimentation en eau. Ne réutilisez pas de vieux boyaux.

### REMARQUE

- La pression de l'alimentation en eau doit se situer entre 20 et 120 psi (138 et 827 kPa).
- Ne découvrez pas ou ne croisez pas le boyau d'alimentation lorsque vous le raccordez au robinet.
- Si la pression de l'alimentation en eau est supérieure à 800 kPa, un robinet réducteur de pression doit être installé.
- Vérifiez de temps en temps la condition du boyau et remplacez-le si nécessaire.
- Remplacez le boyau d'alimentation après cinq ans d'utilisation afin de réduire le risque de rupture du boyau.
- Notez les dates d'installation ou de remplacement à même le boyau pour consultation future.

- 1** Vérifiez le joint d'étanchéité en caoutchouc à chaque extrémité du boyau d'alimentation. Deux joints d'étanchéité en caoutchouc sont fournis avec chaque boyau d'alimentation. Ils sont utilisés afin de prévenir les fuites d'eau. Assurez-vous que le raccord au robinet d'eau froide est étanche.

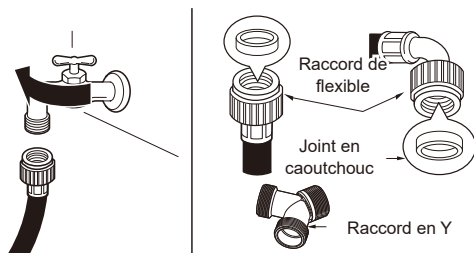

- 2** Vérifiez le type d'installation.

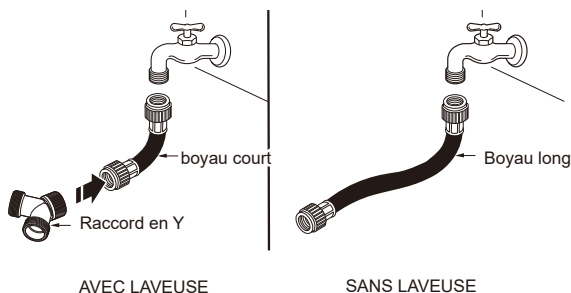

Raccordez tous les boyaux d'alimentation en eau à la main de façon étanche puis serrez un autre 2/3 de tour à l'aide de pinces.

**AVEC LA LAVEUSE :** Lorsque vous raccordez la sècheuse au même robinet que la laveuse.

- Fermez le robinet d'eau froide et enlevez le boyau de la laveuse.
- Raccordez le petit boyau au raccord en Y en utilisant un des joints d'étanchéité en caoutchouc.
- Raccordez l'autre extrémité du petit boyau au robinet d'eau froide.
- Raccordez le long boyau de la sècheuse à un côté du raccord en Y et raccordez le boyau de la laveuse de l'autre côté.

**SANS LA LAVEUSE :** Si la sècheuse ne partage pas le robinet d'eau froide avec une laveuse.

- Raccordez l'extrémité droite du long boyau au robinet d'eau froide.

### REMARQUE

- Avant de raccorder la conduite d'eau à la sècheuse, faites couler plusieurs litres d'eau dans un drain ou dans un seau. Cela évitera que des particules étrangères telles que du sable ou des écailles obstruent la valve d'entrée de la sècheuse.
- Ne serrez pas excessivement. Le raccordement pourrait être endommagé.

- 3** Raccordez le boyau d'alimentation en eau à la valve d'entrée de la sècheuse à la main de façon étanche puis serrez un autre 2/3 de tour à l'aide de pinces. Assurez-vous qu'il n'y a aucun pli dans les boyaux et qu'ils ne sont pas écrasés.

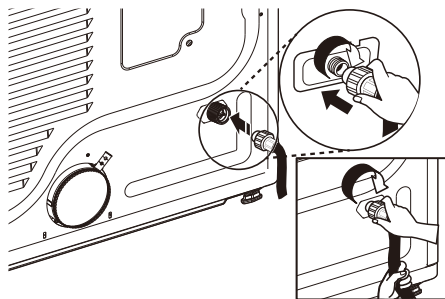

- 4** Ouvrez le robinet d'eau froide.

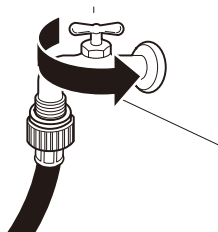

- 5** Vérifiez s'il y a une fuite au raccord Y (s'il est installé) et dans tous les boyaux.

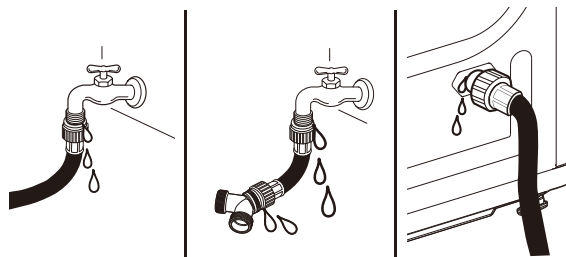

### REMARQUE

- S'il y a une fuite, fermez le robinet, enlevez le tuyau et vérifiez la condition du joint d'étanchéité en caoutchouc.

## Raccordement des sècheuses au gaz

### AVERTISSEMENT

Suivez l'information contenue dans ce manuel afin de réduire les risques d'incendie et d'explosion, de décharge électrique, ainsi que pour éviter les dommages matériels, les blessures corporelles ou la mort.

### Électricité – exigences pour les modèles au gaz seulement

- Ne coupez ni n'enlevez jamais la broche de mise à la terre du câble d'alimentation.
- Pour des raisons de sécurité personnelle, cette sècheuse doit être correctement mise à la terre.
- Cette sècheuse doit être branchée dans une prise avec mise à la masse de 120 VCA à 60 Hz protégée par un fusible ou un disjoncteur de 15 ampères.
- Si vous avez une prise c.a. standard à 2 trous, vous avez la responsabilité et l'obligation de la remplacer par une prise c.a. à 3 trous correctement mise à la terre.

### DANGER D'ÉLECTROCUTION

**Passer outre ces instructions et mises en garde de sécurité peut entraîner un accident grave**

- Ce sèche-linge ou sècheuse est équipé d'une prise de mise à la terre tripolaire pour une protection adéquate contre l'électrocution et doit être branché directement sur une prise tripolaire correctement mise à la terre. Il est important de ne pas couper et de ne pas retirer la broche de mise à la terre de la fiche.

### Exigences pour l'alimentation en gaz

- À la sortie de l'usine, cette sècheuse est conçue pour le gaz naturel. Elle peut être convertie pour le fonctionnement au propane liquide. La pression de gaz ne doit pas dépasser 8 po d'eau (20,4 cm) pour le gaz naturel et 13 po (33,1 cm) d'eau pour le propane liquide.
- Le raccordement au service de gaz doit être effectué par un technicien qualifié ou par la compagnie de gaz.
- Pour tout essai de pression de l'alimentation en gaz à une pression supérieure à 3,5 kPa (1/2 psi), isolez la sècheuse du système d'alimentation en gaz en fermant la soupape d'arrêt manuelle de l'appareil.
- N'essayez JAMAIS de démonter la sècheuse; tout démontage doit être effectué par la compagnie de gaz ou par un technicien qualifié, autorisé et équipé des outils appropriés.
- Serrez solidement tous les raccords de gaz.
- Raccordez la sècheuse au type de gaz indiqué sur la plaque signalétique.

### AVERTISSEMENT

#### Exigence en matière d'alimentation en gaz (suite)

- Conduit d'alimentation requis : La salle de lavage doit être munie d'un tuyau rigide d'alimentation en gaz vers la sècheuse. Aux États-Unis, une soupape d'arrêt manuelle DOIT être installée à au moins 6 pi (1,8 m) de la sècheuse en conformité avec la norme ANSI Z223.1, ou, au Canada, avec le Code d'installation du gaz naturel et du propane CSA-B149.1. Un bouchon de canalisation NPT de 1/8 po doit être installé.
- Si vous utilisez un tuyau rigide, il doit être de 0,5 po IPS. Si les codes et règlements locaux l'autorisent et que le fournisseur de gaz l'accepte, utilisez un tuyau de 3/8 po homologué si la longueur est de moins de 20 pi (6,1 m). Un tuyau de plus grand diamètre doit être utilisé pour des longueurs dépassant 20 pi (6,1 m).
- Pour éviter la contamination la soupape d'alimentation en gaz, purgez le tuyau d'alimentation de tout air et de tous sédiments avant de le raccorder à la sècheuse. Avant de serrer les raccords entre l'alimentation en gaz et la sècheuse, purgez l'air restant jusqu'à ce que vous déceliez une odeur de gaz.
- N'utilisez JAMAIS une flamme nue pour rechercher des fuites de gaz. Utilisez un liquide de détection des fuites non corrosif.
- Utilisez uniquement une nouvelle conduite d'alimentation en gaz homologuée AGA ou CSA (conformément à la norme sur les raccords d'appareils au gaz ANSI Z21.24 • CSA 6.10) avec des raccords flexibles en acier inoxydable.
- Enroulez du ruban de téflon ou appliquez de la pâte à joints insoluble dans le propane sur tous les filetages.

#### Raccordement de l'alimentation en gaz

- L'installation et tout entretien doivent être effectués par un installateur ou un agent de service qualifié, ou par le fournisseur de gaz.
- Utilisez uniquement un raccord flexible neuf en acier inoxydable et un raccord homologué AGA neuf.
- Une soupape d'arrêt pour gaz doit être installée à 6 pi (1,8 m) ou moins de la sècheuse.
- À la sortie de l'usine, cette sècheuse est conçue pour le gaz naturel. Assurez-vous que la sècheuse est pourvue du gicleur de brûleur approprié au type de gaz utilisé (gaz naturel ou propane liquide).
- Au besoin, faites installer le gicleur approprié (pour le propane liquide, commandez la pièce n° 383EEL3002D) par un technicien qualifié et notez le changement sur la sècheuse.
- Tous les raccords doivent être conformes aux codes et règlements locaux. L'évacuation des sècheuses au gaz doit ABSOLUMENT être acheminée vers l'extérieur.

### REMARQUE

- Dans le Commonwealth du Massachusetts : Ce produit doit être installé par un plombier ou un monteur d'installations au gaz autorisé. Lors de l'utilisation de robinets d'arrêt de la conduite de gaz de type à billes, le type à manche en forme de T doit être utilisé. Lors de l'utilisation d'un connecteur de gaz flexible, celui-ci ne doit pas mesurer plus de 3 pieds.

La sècheuse est expédiée de l'usine en étant prête pour l'utilisation avec du gaz naturel. Si elle doit être utilisée avec du gaz de PL (propane liquide), elle doit être convertie par un technicien de service qualifié.

- 1 Assurez-vous que l'alimentation en gaz de la salle de lavage est COUPÉE et que la sècheuse est débranchée. Confirmez que le type de gaz disponible dans votre salle de lavage est approprié pour la sècheuse.
- 2 Retirez le capuchon d'expédition du raccord de gaz à l'arrière de la sècheuse. Prenez garde d'endommager le filetage du raccord de gaz en retirant le capuchon d'expédition.
- 3 Raccordez la sècheuse à l'alimentation en gaz de la salle de lavage avec un tuyau flexible en acier inoxydable neuf et un raccord de 3/8 po NPT.

### REMARQUE

- N'utilisez pas de vieux raccords.
- 4 Serrez solidement tous les raccords entre la sècheuse et l'alimentation en gaz de la salle de lavage.
  - 5 Ouvrez l'alimentation en gaz de la salle de lavage.
  - 6 Recherchez les fuites à tous les raccords de tuyauterie (intérieurs et extérieurs) avec un liquide de détection des fuites non corrosif.
  - 7 Procédez à la ventilation de la sècheuse.

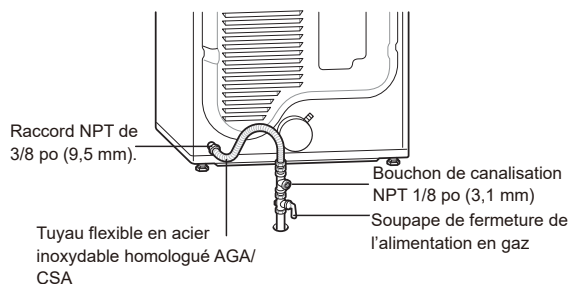

### Installation en haute altitude

Le taux de BTU de cette sècheuse est homologué AGA pour une altitude inférieure à 10 000 pieds (3 048 mètres).

Si votre sècheuse au gaz est installée à une altitude supérieure à 10 000 pieds, sa capacité doit être recalculée à la baisse par un technicien qualifié ou par le fournisseur de gaz.



## Raccordement des sècheuses électriques

### AVERTISSEMENT

Suivez l'information contenue dans ce manuel afin de réduire les risques d'incendie et d'explosion, de décharge électrique, ainsi que pour éviter les dommages matériels, les blessures corporelles ou la mort.

### Électricité – exigences pour les modèles électriques seulement

- Le câblage et la mise à la terre doivent se conformer à l'édition la plus récente du Code national de l'électricité, ANSI/NFPA 70 et à tous les règlements locaux en vigueur. Veuillez faire vérifier par un technicien qualifié que votre maison a une alimentation électrique suffisamment puissante pour faire fonctionner une sècheuse.
- Cette sècheuse doit être reliée à un réseau de câblage métallique permanent mis à la masse, ou un conducteur de mise à la masse pour l'appareil doit longer les conducteurs du circuit et être relié à la borne ou au fil de mise à la masse de la sècheuse.
- La sècheuse comporte son propre bloc de jonction qui doit être relié à un circuit monophasé distinct de 230 VCA à 60 Hz muni de fusibles de 30 ampères (le circuit doit comporter un fusible des deux côtés du câblage). L'ALIMENTATION ÉLECTRIQUE DOIT ÊTRE À LA TENSION NOMINALE MAXIMALE INDIQUÉE SUR LA PLAQUE SIGNALÉTIQUE DE LA SÈCHEUSE. NE BRANCHEZ PAS LA SÈCHEUSE À UN CIRCUIT DE 110, 115 OU 120 VOLTS.
- Si le circuit de dérivation vers la sècheuse est de 15 pi (4,5 m) ou moins de longueur, utilisez un fil n° 10 AWG (en cuivre seulement) homologué UL (Underwriters Laboratories), ou conforme aux exigences des codes locaux. Si la longueur est de plus de 15 pi (4,5 m), utilisez un fil n° 8 AWG (en cuivre seulement) homologué UL, ou conforme aux exigences des codes locaux. Laissez au câblage suffisamment de jeu pour vous permettre de déplacer la sècheuse au besoin.
- Le raccord flexible pour la connexion du cordon d'alimentation entre la prise murale et le bloc de jonction de la sècheuse N'EST PAS fourni avec la sècheuse. Le type de raccord flexible et le calibre du fil doivent être conformes aux codes locaux et aux instructions des pages suivantes.

### AVERTISSEMENT

- N'apportez aucune modification à la fiche et au câblage interne de la sècheuse tels que fournis.
- La sècheuse doit être connectée à une prise quadripasée.
- Si la fiche ne s'adapte pas à la prise murale, faites installer une prise adéquate par un électricien qualifié.
- Vérifiez la connexion du câble d'alimentation au bloc du terminal. Chaque fil doit être connecté à la vis de la même couleur. Dans le manuel, chaque fil est connecté à la vis de couleur correspondante dans le bloc.
- La mise à la masse par le conducteur neutre est interdite pour : 1- les nouvelles installations de dérivation; 2- les régions où la réglementation locale interdit la mise à la masse par le conducteur neutre.
- Cette sècheuse est fournie avec fil de masse du neutre. Ce fil de masse blanc DOIT ÊTRE DÉPLACÉ vers le terminal neutre lorsqu'on souhaite utiliser un cordon d'alimentation à quatre fils ou lorsque la mise à la masse par le conducteur neutre est interdite.

## Vérification finale de l'installation

Une fois l'installation de la sècheuse complétée à son emplacement définitif, effectuez les essais suivants pour vérifier si l'installation est correcte et si l'appareil fonctionne adéquatement (Essai d'installation et vérification des conduits d'évacuation).

### Essai du module de chauffage de la sècheuse

#### MODÈLES AU GAZ

Fermez la porte de la sècheuse et appuyez sur le bouton **Marche/arrêt** pour mettre la sècheuse en marche. Appuyez sur les boutons **Time Dry (Séchage minuté)** et **Démarrer/pause** pour démarrer le test. Au démarrage de la sècheuse, le dispositif d'allumage devrait enflammer le brûleur principal.

#### REMARQUE

- S'il reste de l'air dans le tuyau d'alimentation en gaz, il se peut que le dispositif d'allumage s'arrête avant que le brûleur principal soit enflammé. Si cela arrivait, le dispositif d'allumage va tenter de nouveau d'allumer le gaz après environ deux minutes.

#### MODÈLES ÉLECTRIQUES

Fermez la porte de la sècheuse et appuyez sur le bouton **Marche/arrêt** pour mettre la sècheuse en marche. Appuyez sur les boutons **Time Dry (Séchage minuté)** et **Démarrer/pause** pour démarrer le test. L'air évacué devrait être chaud après trois minutes de fonctionnement.

### Vérification du débit d'air

Pour bien fonctionner, la sècheuse a besoin d'un débit d'air adéquat. On peut évaluer le débit d'air en mesurant la pression statique dans le conduit d'évacuation d'air. Placez un manomètre sur le conduit d'évacuation d'air à environ 2 pi (60,9 cm) de la sècheuse. La pression statique dans le conduit d'évacuation ne doit pas dépasser 0,6 po (1,5 cm). Le fonctionnement de la sècheuse doit être vérifié sans charge.

### Vérification du niveau

Une fois la sècheuse installée à son emplacement définitif, vérifiez si elle est au niveau. Assurez-vous qu'elle est de niveau d'avant en arrière et d'un côté à l'autre, et que les quatre pieds de nivellement sont fermement posés sur le plancher.

## Essai d'installation (Vérification des conduits d'évacuation)

Une fois terminée l'installation de la sècheuse, effectuez cet essai pour vérifier si le système d'évacuation est en bon état pour assurer le bon fonctionnement de la sècheuse. Cet essai doit être effectué pour vous alerter de problèmes sérieux que pourrait présenter le système d'évacuation de votre habitation.

- Votre sècheuse est équipée du système Flow Sense<sup>MC</sup>, qui détecte automatiquement les restrictions et les obstructions dans les conduits d'évacuation de la sècheuse. Retirer les accumulations de fibres et les obstructions du conduit permet aux vêtements de sécher plus rapidement et réduit la consommation d'énergie.

### REMARQUE

- La sècheuse doit être refroidie avant de commencer le test. Dans le cas où la sècheuse a chauffé pendant l'installation, lancez un cycle de séchage à l'air pendant quelques minutes pour réduire la température intérieure.

### Activation de l'essai d'installation

- 1 Retirez la grille de séchage et documentation puis refermez la porte.**

Ne rien placer dans la cuve pour cet essai, car cela risquerait nuire à l'exactitude des résultats.

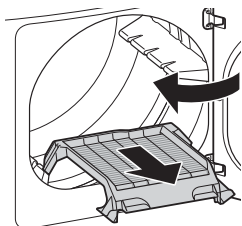

- 2 (DLEX4200\*, DLGX4201\*, DLEX3850\*, DLGX3851\*) Appuyez et maintenez enfoncées les touches Signal et Temp.**

**(DLE3600\*, DLG3601\*) Appuyez et maintenez enfoncées les touches Energy Saver et Temp.**

**Puis démarrez la sècheuse (power on).**

(Pour les modèles équipés d'un panneau de commande tactile en verre, appuyez sur le bouton d'alimentation, puis appuyez IMMÉDIATEMENT sur les deux autres boutons et maintenez-les enfoncés.)

Cette séquence activera l'essai d'installation. Le code **in5** s'affichera si l'exécution est réussie.

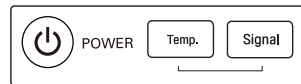

(DLEX4200\*, DLGX4201\*, DLEX3850\*, DLGX3851\*, DLEX4500\*, DLGX4501\*)

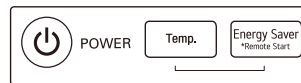

(DLE3600\*, DLG3601\*)



- 3 Appuyez la touche Démarrer/pause.**

La sècheuse démarre l'essai qui durera quelques minutes. La chaleur est activée et la température à l'intérieur de la cuve est mesurée.

- 4 Vérifiez les résultats à l'afficheur.**

**(DLEX4200\*, DLGX4201\*, DLEX3850\*, DLGX3851\*, DLEX4500\*, DLGX4501\*)**

Si le voyant Flow Sense<sup>MC</sup> ne s'allume pas à la fin du cycle, la conduite de ventilation est adéquate. Si la conduite de ventilation est étouffée, le voyant Flow Sense<sup>MC</sup> s'allumera. Autres problèmes risquent également afficher leur code d'erreur respectif. Voir le tableau ci-dessous pour les détails et les solutions aux codes d'erreur.



VOYANT ALLUMÉ

LIMITÉ

Le voyant Flow Sense<sup>MC</sup> indique que la conduite de ventilation est sévèrement colmatée. Faites vérifier immédiatement la conduite car les performances de séchage seront piètres.

**(DLE3600\*, DLG3601\*)**

Pendant le cycle d'essai, observez l'afficheur Flow Sense<sup>MC</sup> sur le panneau de commande. Si aucune ligne ne s'affiche à la fin du cycle, le système d'évacuation fonctionne bien. S'il y a une obstruction importante, quatre lignes s'affichent. D'autres problèmes peuvent être représentés par des codes d'erreur. Voir le tableau des codes d'erreur à la page suivante pour obtenir plus de détails et des solutions.



Flow Sense



Flow Sense

PAS DE BARRES : OK  
 QUATRE BARRES : OBSTRUCTION  
 Quatre barres allumées indiquent que la conduite de ventilation est sévèrement colmatée. Veuillez à la faire vérifier immédiatement sinon la performance de la sècheuse sera des plus médiocres.

## 5

**Fin du cycle.**

(DLEX4200\*, DLGX4201\*  
DLEX3850\*, DLGX3851\*,  
DLEX4500\*, DLGX4501\*)

À la fin du cycle d'essai, **End** s'affichera. Le cycle d'essai se terminera et la sècheuse se mettra hors tension automatiquement après un court délai.



(DLE3600\*, DLG3601\*)

À la fin du cycle d'essai, **0** s'affichera. Le cycle d'essai se terminera et la sècheuse se mettra hors tension automatiquement après un court délai.

**Vérifiez l'état des conduits d'évacuation**

Si le voyant DEL Flow Sense<sup>MC</sup> est allumé, vérifiez si le système d'évacuation comporte des restrictions ou est endommagé. Au besoin, réparez ou remplacez le système d'évacuation.

**REMARQUE**

- Ce test devrait être réalisé lors de l'installation de la sècheuse pour vous indiquer l'existence d'un problème quelconque au niveau du conduit d'évacuation de votre logement. Toutefois, puisque le test, lorsqu'il est réalisé dans des conditions normales d'utilisation, fournit des indications plus fidèles sur l'état du conduit d'évacuation que le test d'installation, il se peut que le nombre de barres affichées lors des deux tests diffère.
- Ne pas interrompre le cycle de test, car cela peut avoir une incidence sur l'exactitude des résultats.
- Même si l'afficheur Flow Sense ne s'allume pas au cours du cycle de test, des obstructions peuvent être présentes dans le système d'évacuation. Consultez la section Ventilation de la sècheuse du présent manuel pour connaître les conditions relatives au système d'évacuation et à la ventilation.

**Codes d'erreur**

Consultez le tableau des codes d'erreur avant d'appeler un technicien.

Code d'erreur	Causes Possibles	Solutions
tE1 ou tE2	Capteur de température défectueux.	Éteignez la sècheuse et appelez un technicien.
HS	Capteur d'humidité défectueux	Éteignez la sècheuse et appelez un technicien.
PS, PF ou nP	L'alimentation électrique est incorrecte (cordon mal branché ou problème de système électrique de l'habitation).	Vérifiez l'alimentation ou la connexion du câble d'alimentation sur le bloc de jonction. Consultez la section Raccordement des sècheuses électriques de ce manuel, qui contient des instructions complètes.
	Un fusible de votre résidence est brûlé, un disjoncteur a été déclenché ou il y a une panne de courant.	Réinitialisez le disjoncteur ou remplacez le fusible. N'augmentez pas la capacité du fusible. S'il s'agit d'un problème de surcharge du circuit, faites-le corriger par un électricien qualifié.
gAS	Alimentation en gaz fermée ou service coupé (uniquement pour les modèles à gaz).	Vérifiez l'ouverture de l'alimentation en gaz de la maison et de la soupape de fermeture de l'alimentation en gaz de l'appareil.

## Débit d'air restreint ou bloqué

Évitez les longs conduits ou les conduits comportant plusieurs coudes ou courbes.

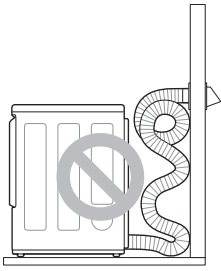

Excès ou conduit de raccord obstrué

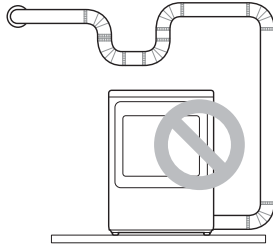

Trop de coudes ou échappement trop long

Repérez les blocages et les accumulations de fibres.

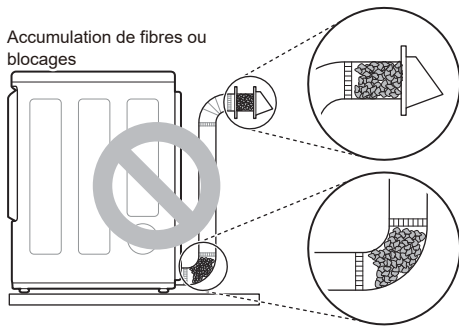

Accumulation de fibres ou blocages

Assurez-vous que les conduits d'évacuation ne sont ni écrasés ni restreints.

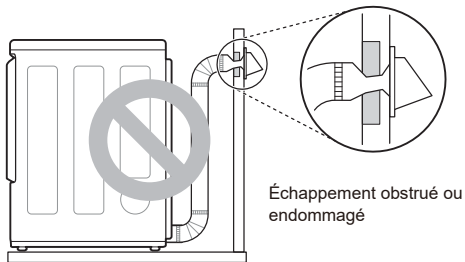

Échappement obstrué ou endommagé

# FONCTIONNEMENT

## ⚠ AVERTISSEMENT

- Pour réduire le risque d'incendie, de décharge électrique ou de blessures, lisez les DIRECTIVES DE SÉCURITÉ avant d'utiliser cet appareil.

## Utilisation de la sècheuse

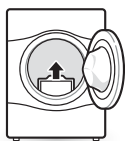

1

### Nettoyez le filtre à charpie

Si le filtre à fibres n'a pas déjà été nettoyé, retirez-le et enlevez les fibres de la brassée précédente. Cela permettra d'assurer un séchage plus rapide et efficace. Assurez-vous de réinstaller le filtre en appuyant vers le bas jusqu'à ce que vous entendiez un « clic ».

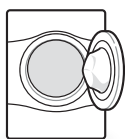

2

### Chargez la sècheuse

Chargez la sècheuse avec du linge mouillé provenant de la machine à laver. Si la brassée est très volumineuse, vous devrez peut-être la répartir en plusieurs brassées plus petites afin d'obtenir un meilleur séchage et de prendre soin des vêtements.



3

### Mettez la sècheuse sous tension

Appuyez sur le bouton **Power** pour mettre la laveuse en marche. Les voyants des programmes s'allumeront et une sonnerie retentira.



4

### Sélectionnez un cycle.

Tournez le bouton de sélection de cycle dans n'importe quelle direction jusqu'à ce que le voyant de DEL du cycle désiré s'allume. La température, le niveau de séchage et les options du cycle s'afficheront. Les paramètres par défaut du cycle sélectionné peuvent alors être modifiés au besoin. Consulter la page des paramètres et des options des cycles pour de plus amples renseignements.

### REMARQUE

- Les options ou modificateurs ne sont pas tous disponibles pour tous les programmes. Voir la page Guide des cycles pour en savoir plus sur les réglages par défaut et les options disponibles. Un indicateur sonore différent retentira et le voyant ne s'allumera pas si la sélection n'est pas possible.



5

### Démarrer le cycle

Appuyez sur le bouton **Démarrer/pause** pour démarrer le cycle. Celui-ci peut être interrompu à tout moment, en ouvrant la porte ou en appuyant sur le bouton **Démarrer/pause**. Si le programme n'est pas redémarré dans les 14 minutes qui suivent, la sècheuse sera mise hors tension et les paramètres du programme seront perdus.



6

### Fin de cycle

Lorsque le programme est terminé, une sonnerie retentit si elle a été activée. Retirez immédiatement les vêtements afin de limiter les faux plis. Si l'option **Wrinkle Care (Antifroissement)** est sélectionnée, le tambour fera quelques tours à quelques minutes d'intervalle pour éviter que les vêtements ne se froissent.

## Vérifier le filtre à fibres avant chaque brassée

Assurez-vous que le filtre à fibres est toujours propre avant de sécher une nouvelle brassée. En effet, un filtre obstrué par des fibres augmentera le temps de séchage. Pour le nettoyer, tirez droit vers le haut sur le filtre et faites une boule de charpie avec vos doigts. Ne pas rincer ni laver le filtre pour retirer les fibres. Poussez fermement sur le filtre à fibres pour le remettre en place. Voyez la section **Nettoyage régulier** pour plus de détails.

Assurez-vous que le filtre à fibres soit toujours correctement installé avant de démarrer la sécheuse. Un fonctionnement de la sécheuse avec un filtre mal fixé ou manquant risquerait d'endommager la sécheuse et les articles dans la sécheuse.

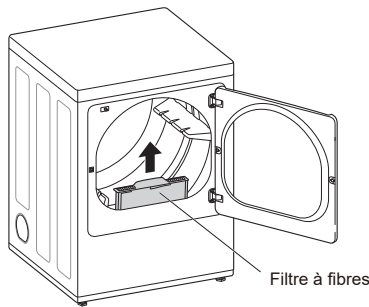

## Tri des articles

### Étiquettes d'entretien des tissus

Beaucoup de vêtements comportent une étiquette d'entretien des tissus. Consultez le tableau ci-dessous pour choisir le cycle et les options en fonction des recommandations du fabricant de vos vêtements.

Séchage par culbutage			
	Séchage		Doux/délicats
	Normal (Normal)		Ne pas sécher par culbutage
	Tissus infroissables/ résistants au froissement		Ne pas sécher (utilisé avec Ne pas laver à la machine)
Réglage de la chaleur			
	High (élevé)		Low (faible)
	Medium (Moyen)		Sans chaleur/ séchage à l'air

## Regrouper les articles similaires

Pour de meilleurs résultats, trie les vêtements pour en faire des brassées qui peuvent être séchées au même cycle de séchage.

Différents tissus exigent des soins particuliers et certains d'entre eux séchent plus rapidement que d'autres.

## Chargement de la sécheuse

### AVERTISSEMENT

**Pour réduire le risque d'incendie, d'explosion, de décharge électrique, de blessures ou même de mort en utilisant cet appareil, respectez les mesures de sécurité élémentaires, notamment les suivantes :**

- Vérifiez que toutes les poches sont vides. Des articles comme des trombones, des stylos, de la monnaie, et des clés peuvent endommager votre sécheuse et vos vêtements. Des objets inflammables comme des briquets ou des allumettes risqueraient de s'enflammer et de provoquer un incendie.
- Ne séchez jamais des vêtements qui ont été exposés à de l'huile, de l'essence, ou d'autres substances inflammables. Le lavage des vêtements n'enlèvera pas complètement les résidus d'huile.

### REMARQUE

#### Conseils de chargement

- Combinez les articles grands et petits dans une brassée.
- Les vêtements mouillés prennent du volume au séchage. Ne surchargez pas la sécheuse; les vêtements ont besoin d'espace pour culbuter et sécher correctement.
- Utilisez des sacs à linge en filet pour séparer les vêtements avec des fermetures à glissière, des crochets, des sangles et des cordons pour les empêcher de s'accrocher ou de s'emmêler avec d'autres vêtements ou d'endommager le filtre à charpie.

## Panneau de contrôle

### Modèles sans vapeur (DLE3600\*, DLG3601\*)

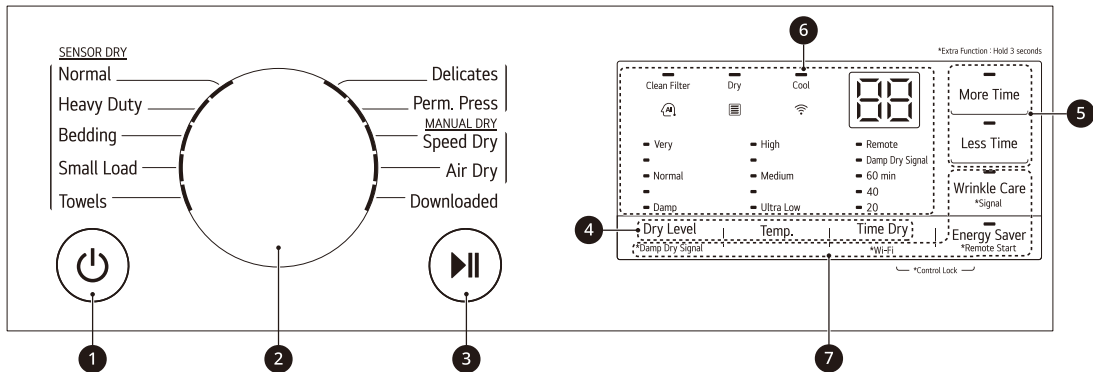

### Modèles avec vapeur (DLEX3850\*, DLGX3851\*)

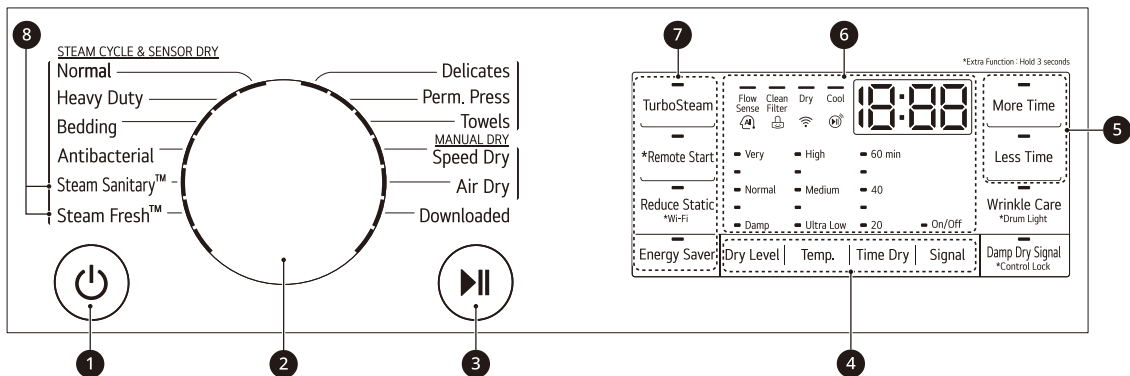

### Modèles avec vapeur (DLEX4200\*, DLGX4201\*, DLEX4500\*, DLGX4501\*)

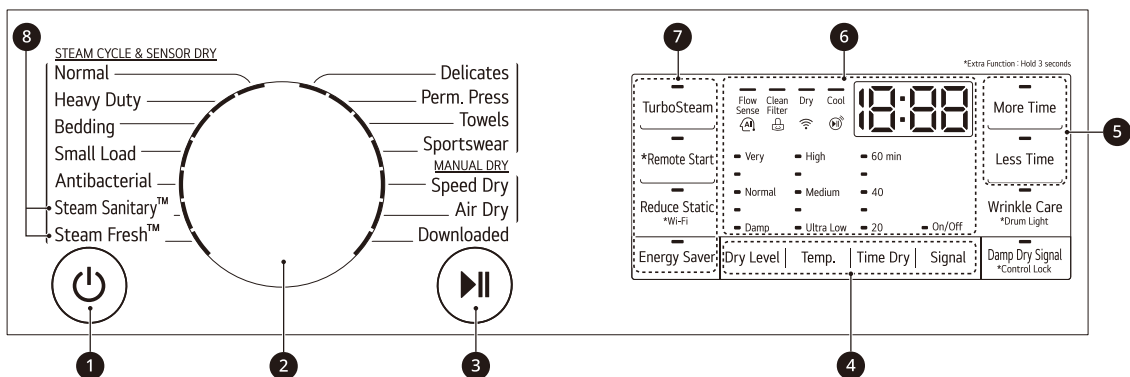

### REMARQUE

- Les numéros de modèle se trouvent à l'intérieur de la porte de la sècheuse.



**1 Bouton Marche/arrêt**

Appuyez sur ce bouton pour allumer la sécheuse. Appuyez de nouveau pour la mettre hors tension.

**REMARQUE**

- Appuyer sur le bouton **Marche/arrêt** pendant un cycle annulera ce cycle, et tous les réglages sélectionnés pour ce cycle seront perdus.

**2 Bouton de sélection des cycles**

Tournez ce bouton pour sélectionner le cycle voulu. Une fois le bon cycle sélectionné, les préréglages standards seront affichés à l'écran. Pour les cycles **Manual Dry (séchage manuel)**, ces réglages peuvent être modifiés à l'aide des boutons de modification de cycle avant le début du cycle.

**3 Bouton Démarrer/pause**

Appuyez sur cette touche pour démarrer le cycle sélectionné. Si la sécheuse est en fonction, utilisez ce bouton pour faire une pause dans le cycle sans perdre les paramètres actuels.

**REMARQUE**

- Si le programme n'est pas redémarré dans les 14 minutes en appuyant la touche **Démarrer/pause**, la sécheuse sera mise hors tension automatiquement et tous les réglages des cycles sont perdus.

**4 Boutons de modification des cycles**

Ces boutons permettent de choisir les paramètres pour le cycle sélectionné. Les paramètres sélectionnés sont affichés à l'écran. Appuyez sur le bouton correspondant à cette option pour afficher et sélectionner d'autres réglages.

**5 Boutons More Time / Less Time (Plus de temps/ Moins de temps)**

Utilisez ces boutons ainsi que le cycle Time Dry (séchage minuté) et les autres cycles Manual Dry (séchage manuel) pour ajuster le temps de séchage. Appuyez sur le bouton More time (plus de temps) pour augmenter la durée du cycle manuel sélectionné de cinq minutes; appuyez sur le bouton Less Time (moins de temps) pour diminuer la durée du cycle de cinq minutes.

**6 Affichage de l'heure et de l'état**

L'afficheur présente les réglages, le temps restant estimé, les options et les messages d'état de la sécheuse.

**7 Boutons d'options de cycle**

Appuyez sur chacun de ces boutons pour sélectionner des options de cycle additionnelles. Et appuyez et maintenez n'importe quel bouton marqué d'un astérisque pendant 3 secondes pour activer une fonction spéciale.

**8 Fonctions de vapeur**

La technologie vapeur de LG permet de vaporiser sur les tissus des jets de vapeur pour rafraîchir les vêtements, réduire l'électricité statique et rendre le repassage plus facile. Vous n'avez qu'à sélectionner le cycle **Steam Fresh<sup>MC</sup>** ou **Steam Sanitary<sup>MC</sup>** ou à ajouter l'option de vapeur aux cycles choisis.

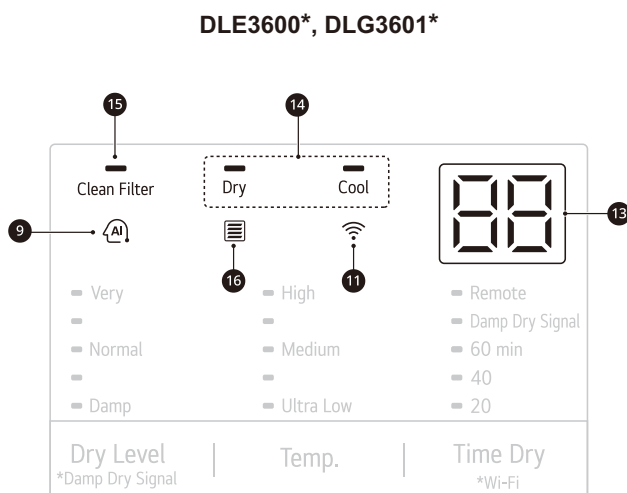
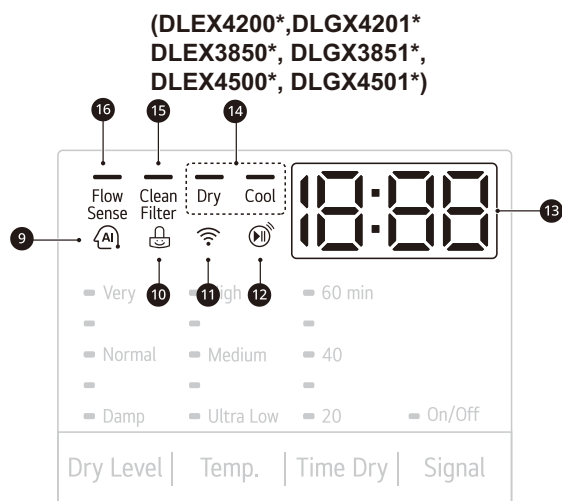

### 9 Indicateur de séchage par capteur IA

- Le séchage par capteur IA optimise la durée et les températures de séchage en détectant les caractéristiques des vêtements.
- Cet indicateur s'allume lorsque :
  - le cycle normal est sélectionné ou activé parallèlement à un niveau de séchage normal, sauf lorsque l'option Energy Saver (économie d'énergie) est activée.

### 10 Indicateur de Control Lock (Verrouillage des commandes)

Lorsque l'option de verrouillage de sécurité est activée, l'indicateur de verrouillage de sécurité apparaît et tous les boutons sont désactivés à l'exception du bouton **Marche/arrêt**. Cela empêche qu'un enfant modifie les réglages pendant que la sècheuse est en fonction.

### 11 Indicateur Wi-Fi

Lorsque l'appareil est connecté à Internet par un réseau Wi-Fi domestique, cet indicateur apparaît.

### 12 Indicateur de démarrage à distance

Cet indicateur s'allume lorsque la fonction Remote Start (démarrage à distance) est activée.

### 13 Temps restant estimé

Cet écran affiche le temps restant estimé pour les cycles de Sensor Dry (Séchage à capteur) ou le temps restant réel pour les cycles de Time Dry (Séchage minutés) ou Manual Dry (Séchage manuel).

#### REMARQUE

- La durée des cycles de Sensor Dry (Séchage à capteur) peut fluctuer puisque la sècheuse recalcule le temps de séchage afin d'obtenir des résultats optimaux.

### 14 Indicateur de fin de cycle

Cette partie de l'afficheur indique l'étape du cycle de séchage en cours (séchage, refroidissement).

### 15 Rappel de nettoyage du filtre

L'écran affiche « Clean Filter » (nettoyage du filtre) lorsque la sècheuse est mise sous tension afin de vous rappeler de nettoyer le filtre. Ce message s'éteint lorsque le bouton **Démarrer/pause** est enfoncé.

### 16 Système de détection des blocages dans le conduit d'évacuation Flow Sense

Le système de détection des blocages de conduit Flow Sense<sup>MC</sup> détecte les blocages dans les conduits qui réduisent le débit d'air dans la sècheuse et vous en avertit. Maintenir propres les conduits du système d'évacuation permet d'améliorer l'efficacité de fonctionnement et aide à réduire au minimum les appels au centre de service (vous économisez ainsi de l'argent).

## Guide sur les cycles

### Cycles de Sensor Dry(Séchage à capteur)

Les cycles de **Sensor Dry(Séchage à capteur)** utilisent le système exclusif à double capteur de LG qui détecte et compare le niveau d'humidité des vêtements et celui de l'air ambiant, et règle le temps de séchage en conséquence pour optimiser les résultats. La sècheuse règle automatiquement le niveau de séchage et la température aux paramètres recommandés pour chaque cycle. L'afficheur indique le temps restant estimé.

#### REMARQUE

- Pour protéger vos vêtements, les différentes options de niveau de séchage, température ou autres ne sont pas toutes disponibles avec chacun des cycles. Consultez le Guide des cycles pour obtenir plus de détails.

### Cycles de Manual Dry(séchage manuel)

Utilisez les cycles de **Manual Dry(séchage manuel)** pour sélectionner un temps et une température de séchage précis. Lors de la sélection d'un cycle de **Manual Dry(séchage manuel)**, l'afficheur de temps restant estimé indique le temps réel qui reste au cycle. Vous pouvez modifier le temps du cycle en appuyant sur les boutons **More Time (Plus de temps)** ou **Less Time (Moins de temps)**.

#### REMARQUE

- L'option **Energy Saver (économie d'énergie)** est activée par défaut pour le cycle Normal. Si vous souhaitez un séchage plus rapide que le réglage par défaut Coton/ Normal, vous pouvez désactiver l'option **Energy Saver (économie d'énergie)**. Pour désactiver la fonction d'**Energy Saver (économie d'énergie)** par défaut, appuyez sur le bouton **Energy Saver (économie d'énergie)**. MARCHE ou ARRET s'affiche à l'écran.

## Modèles sans vapeur (DLE3600\*, DLG3601\*)

 = réglage par défaut

 = option disponible

\* = Energy Saver (économie d'énergie)

Cycle	Types de tissus	Dry Level (Niveau de séchage)	Temp.	Wrinkle Care (Antifroissement)	Damp Dry Signal (Signal humide sec)
<b>SENSOR DRY (Séchage à capteur)</b>					
<b>Normal*</b>	Vêtements de travail, velours côtelé, etc.	Normal (Normal)	Med. High (Moyen-élevé)	●	●
		Réglable			
<b>Heavy Duty (vêtements très sales)</b>	Jeans, articles lourds	Normal (Normal)	High (élevé)	●	●
		Réglable			
<b>Bedding (Literie)</b>	Édredons, oreillers, chemises	Normal (Normal)	Medium (Moyen)		
		Réglable			
<b>Towels (serviettes)</b>	Denims, serviettes, cotons lourds	Normal (Normal)	Med. High (Moyen-élevé)	●	●
		Réglable			
<b>Small Load (petite brassée)</b>	Seul. pour tissus de type normal et coton/serviettes (max. 3 lb)	Normal (Normal)	High (élevé)	●	
		Réglable			
<b>Perm. Press (tissus infroissables)</b>	Pressage permanent, tissus synthétiques	Normal (Normal)	Medium (Moyen)	●	●
		Réglable			
Delicates (Déliçats)	Lingerie, draps, blouses	Normal (Normal)	Low (entre moyen et très faible)	●	●
		Réglable			
<b>MANUAL DRY (Séchage manuel)</b>					
Speed Dry (séchage rapide)	Pour les petites brassées dont le temps de séchage est court	Off (Arrêt)	High (élevé)	●	
			Réglable		
Air Dry (séchage à l'air)	Pour les articles qui doivent être séchés sans chaleur, comme les plastiques ou les caoutchoucs	Off (Arrêt)	Sans chaleur	●	

Modèles avec vapeur (DLEX3850\*, DLGX3851\*)

☐ = réglage par défaut

● = option disponible

\* = Energy Saver (économie d'énergie)

Cycle	Types de tissus	Dry Level (Niveau de séchage)	Temp.	Wrinkle Care (Antifroissement)	Damp Dry Signal (Signal humide sec)	Reduce Static (Réduit l'électr. statique)
<b>SENSOR DRY (séchage à capteur)</b>						
<b>Normal*</b>	Vêtements de travail, velours côtelé, etc.	Normal (Normal)	Med. High (Moyen-élevé)	●	●	●
		Réglable				
<b>Heavy Duty (vêtements très sales)</b>	Jeans, articles lourds	Normal (Normal)	High (élevé)	●	●	●
		Réglable				
<b>Bedding (Literie)</b>	Édredons, oreillers, chemises	Normal (Normal)	Medium (Moyen)			●
		Réglable				
<b>Antibacterial (Antibactériés)</b>	N'utilisez pas ce cycle pour les articles délicats.	Very (Très)	High (élevé)	●		
<b>Perm. Press (tissus infroissables)</b>	Pressage permanent, tissus synthétiques	Normal (Normal)	Medium (Moyen)	●	●	●
		Réglable				
<b>Delicates (Déliçats)</b>	Lingerie, draps, blouses	Normal (Normal)	Low (entre moyen et très faible)	●	●	●
		Réglable				
<b>Towels (serviettes)</b>	Denims, serviettes, cotons lourds	Normal (Normal)	Med. High (Moyen-élevé)	●	●	●
		Réglable				
<b>MANUAL DRY (séchage manuel)</b>						
<b>Speed Dry (séchage rapide)</b>	Pour les petites brassées dont le temps de séchage est court	Off (Arrêt)	High (élevé)	●		●
			Réglable			
<b>Air Dry (séchage à l'air)</b>	Pour les articles qui doivent être séchés sans chaleur, comme les plastiques ou les caoutchoucs	Off (Arrêt)	Sans chaleur	●		
<b>STEAM CYCLE (Cycle de vapeur)</b>						
<b>Steam Sanitary<sup>MC</sup></b>	Pour les articles qui doivent être séchés sans chaleur, comme les plastiques ou les caoutchoucs	Off (Arrêt)	High (élevé)	●		
<b>Steam Fresh<sup>MC</sup></b>	Pour les articles qui doivent être séchés sans chaleur, comme les plastiques ou les caoutchoucs	Off (Arrêt)	Med. High (Moyen-élevé)	●		
			Réglable			

Modèles avec vapeur (DLEX4200\*, DLGX4201\*, DLEX4500\*, DLGX4501\*)   = réglage par défaut

● = option disponible

\* = Energy Saver (économie d'énergie)

Cycle	Types de tissus	Dry Level (Niveau de séchage)	Temp.	Wrinkle Care (Antifroissement)	Damp Dry Signal (Signal humide sec)	Reduce Static (Réduit l'électr. statique)
<b>SENSOR DRY (séchage à capteur)</b>						
<b>Normal*</b>	Vêtements de travail, velours côtelé, etc.	Normal (Normal)	Med. High (Moyen-élevé)	●	●	●
		Réglable				
<b>Heavy Duty (vêtements très sales)</b>	Jeans, articles lourds	Normal (Normal)	High (élevé)	●	●	●
		Réglable				
<b>Bedding (Literie)</b>	Édredons, oreillers, chemises	Normal (Normal)	Medium (Moyen)			●
		Réglable				
<b>Small Load (petite brassée)</b>	Seul. pour tissus de type normal et coton/serviettes (max. 3 lb)	Normal (Normal) Réglable	High (élevé)	●		
<b>Antibacterial (Antibactéries)</b>	N'utilisez pas ce cycle pour les articles délicats.	Very (Très)	High (élevé)	●		
<b>Perm. Press (tissus infroissables)</b>	Pressage permanent, tissus synthétiques	Normal (Normal)	Medium (Moyen)	●	●	●
		Réglable				
<b>Delicates (Déliçats)</b>	Lingerie, draps, blouses	Normal (Normal)	Low (entre moyen et très faible)	●	●	●
		Réglable				
<b>Sportswear (Vêtements de sport)</b>	Vêtements de sport	Off (Arrêt)		●		●
<b>Towels (serviettes)</b>	Denims, serviettes, cotons lourds	Normal (Normal)	Med. High (Moyen-élevé)	●	●	●
		Réglable				
<b>MANUAL DRY (séchage manuel)</b>						
<b>Speed Dry (séchage rapide)</b>	Pour les petites brassées dont le temps de séchage est court	Off (Arrêt)	High (élevé)	●		●
			Réglable			
<b>Air Dry (séchage à l'air)</b>	Pour les articles qui doivent être séchés sans chaleur, comme les plastiques ou les caoutchoucs	Off (Arrêt)	Sans chaleur	●		
<b>STEAM CYCLE (Cycle de vapeur)</b>						
<b>Steam Sanitary<sup>MC</sup></b>	Pour les articles qui doivent être séchés sans chaleur, comme les plastiques ou les caoutchoucs	Off (Arrêt)	High (élevé)	●		
<b>Steam Fresh<sup>MC</sup></b>	Pour les articles qui doivent être séchés sans chaleur, comme les plastiques ou les caoutchoucs	Off (Arrêt)	Med. High (Moyen-élevé)	●		
			Réglable			

## Boutons de modification des cycles

Les cycles de **Sensor Dry(Séchage à capteur)** comportent des réglages prédéfinis qui sont sélectionnés automatiquement. Les cycles de **Manual Dry(séchage manuel)** ont des réglages par défaut, mais vous pouvez les personnaliser à l'aide des boutons de modification des cycles. Appuyez sur le bouton correspondant à cette option pour afficher et sélectionner d'autres réglages.

### Dry Level (Niveau de séchage)

Ce bouton permet de sélectionner le niveau de séchage du cycle. Appuyez sur le bouton **Dry Level (Niveau de séchage)** à répétition pour faire défiler les réglages disponibles.

- Cette option n'est offerte que pour les cycles de Sensor Dry(Séchage à capteur).
- La sècheuse ajustera automatiquement le temps du cycle. La sélection de niveaux de séchage supérieurs à Normal augmentera la durée du cycle. La sélection de niveaux de séchage inférieurs à Normal réduira la durée du cycle.
- Utilisez le niveau de séchage se trouvant entre Normal et Damp (humide) ou le niveau de séchage Damp (humide) pour les articles que vous souhaitez repasser.

### Temp. (température)

Utilisez ce bouton pour régler la température. Cela permet d'assurer un entretien adéquat de vos tissus et de vos vêtements. Appuyez sur le bouton **Temp. (température)** à répétition pour faire défiler les réglages disponibles.

### Time Dry (Séchage minuté)

Ce bouton permet de sélectionner le temps de séchage allant de 20 à 60 minutes, par intervalles de 10 minutes. Utilisez-le pour les petites brassées ou pour défroisser vos vêtements. Utilisez les boutons More Time/Less Time (Plus de temps/Moins de temps) pour augmenter ou réduire le temps de séchage d'un cycle de séchage manuel, par intervalles d'une (1) minute.

### Signal (tonalité)

L'électroménager joue une mélodie lorsque le cycle de séchage est terminé. Les touches sonnent chaque fois qu'elles sont appuyées. Utilisez cette touche pour activer/désactiver la mélodie et tonalités des touches.

(DLEX4200\*, DLGX4201\*, DLEX3850\*, DLGX3851\*, DLEX4500\*, DLGX4501\*)

- Pour activer/désactiver, appuyez la touche Signal.
- Lorsque cette fonction est en marche, le voyant On/Off à l'afficheur s'allume.

(DLE3600\*, DLG3601\*)

- Pour activer/désactiver, appuyez et maintenez enfoncée la touche Wrinkle Care pour 3 secondes.

## Boutons d'option

La sècheuse offre plusieurs options de cycle supplémentaires afin de personnaliser les cycles et ainsi répondre à des besoins particuliers. Certains boutons d'options permettent également d'activer une fonction spéciale en maintenant enfoncé le bouton de l'option pendant 3 secondes.

### Ajout d'options de cycle à un cycle

- 1 Mettez la sècheuse en marche et tournez le bouton sélecteur de cycle pour choisir le cycle voulu.
- 2 Utilisez les boutons de modification des cycles pour modifier les réglages du cycle.
- 3 Appuyez sur les boutons de modification des cycles pour ajouter les options désirées. Un message de confirmation apparaît sur l'affichage.
- 4 Appuyez sur le bouton **Démarrer/pause** pour démarrer le cycle. La sècheuse démarre automatiquement.

### Wrinkle Care (Antifroissement)

Cette option culbutera la brassée régulièrement sur une période allant jusqu'à trois heures après la fin d'un cycle ou jusqu'à l'ouverture de la porte. Elle est utile pour éviter le froissement de vos vêtements lorsque vous êtes dans l'impossibilité de les retirer immédiatement de la sècheuse.

### Damp Dry Signal (Signal humide sec)

Lorsque cette option est sélectionnée, la sècheuse signale que la brassée est environ sèche à 80%. Ceci vous permet de retirer les articles légers à séchage rapide ou articles que vous aimeriez repasser au fer ou accrocher à la corde à linge alors qu'ils sont encore quelque peu humide.

(DLEX4200\*, DLGX4201\*, DLEX3850\*, DLGX3851\*, DLEX4500\*, DLGX4501\*)

- Pour activer/désactiver, appuyez la touche Damp Dry Signal.

(DLE3600\*, DLG3601\*)

- Pour activer/désactiver, appuyez la touche Dry Level pour 3 secondes.

### Energy Saver (économie d'énergie)

Cette option vous aide à épargner au niveau de consommation électrique en mode Normal, tout dépendant de la taille de la brassée. Lorsque cette option est sélectionnée, le cycle débute un séchage à l'air ambiant et la durée de séchage est augmentée.

## Fonctions spéciales

Certains boutons d'options de cycle activent également des fonctions accessoires. Ces fonctions spéciales sont marquées d'un astérisque (\*). Maintenez enfoncé le bouton de l'option où est indiquée la fonction spéciale pour activer cette dernière.

### Control Lock

#### (Verrouillage des commandes)

Utilisez cette fonction pour prévenir toute utilisation non désirée de la sècheuse ou pour conserver vos réglages intacts pendant que la sècheuse est en marche.

#### Activation de la fonction de Control Lock (Verrouillage des commandes)

Appuyez et maintenez enfoncé le (s) bouton (s) ci-dessous pendant 3 secondes.

- Damp Dry Signal(Signal sec humide)

(DLEX4200 \*, DLGX4201 \*, DLEX3850\*, DLGX3851\*, DLEX4500\*, DLGX4501\*)

- Time Dry and Energy Saver(Time Dry et Energy Saver)

(DLE3600 \*, DLG3601 \*)

Lorsque les commandes sont verrouillées, CL et le temps restant s'affichent alternativement sur l'écran pendant le cycle de séchage.

Toutes les commandes seront désactivées à l'exception du bouton d'alimentation.

#### Désactivation de la fonction de Control Lock(verrouillage des commandes)

Appuyez et maintenez enfoncé le (s) bouton (s) ci-dessous pendant 3 secondes.

- Damp Dry Signal(Signal sec humide)

(DLEX4200 \*, DLGX4201 \*, DLEX3850\*, DLGX3851\*, DLEX4500\*, DLGX4501\*)

- Time Dry and Energy Saver(Time Dry et Energy Saver)

(DLE3600 \*, DLG3601 \*)

Lorsqu'il est sélectionné, le **Control Lock(verrouillage des commandes)** reste activé jusqu'à ce qu'il soit désactivé manuellement. Le **Control Lock(verrouillage des commandes)** doit être désactivé pour exécuter un autre cycle.

## Drum Light

**(DLEX4200\*,DLGX4201\*  
DLEX3850\*, DLGX3851\*,  
DLEX4500\*, DLGX4501\*)**

Le tambour est équipé d'un voyant à DEL bleu qui s'allume quand l'appareil est mis en marche. Ce voyant s'éteint automatiquement quand la porte de la sècheuse est fermée et que le cycle commence. Pour allumer le voyant pendant un cycle, appuyez pendant trois secondes sur le bouton Wrinkle Care (antifroissement). Le voyant du tambour s'allumera, puis s'éteindra automatiquement après quatre minutes.



## Fonctions de vapeur (modèles à vaporisation)

La nouvelle technologie à vapeur de LG injecte un jet de vapeur tourbillonnante dans les tissus pour rafraîchir les vêtements, réduire l'électricité statique et faciliter le repassage.

Vous n'avez qu'à sélectionner le cycle Steam Fresh<sup>MC</sup> ou à ajouter l'option de vapeur aux cycles choisis.



### AVERTISSEMENT

**Pour réduire le risque de blessure grave, de mort, d'explosion ou d'incendie, respectez les mesures de sécurité élémentaires qui suivent :**

- N'ouvrez pas la porte de la sècheuse pendant les cycles de vapeur.
- Ne touchez pas à la buse de vapeur dans le tambour pendant ou après le cycle de vapeur.

### Le cycle Steam Sanitary<sup>MC</sup>

Le cycle Steam Sanitary<sup>MC</sup> est idéal pour désinfecter les articles non lavables rapidement et facilement en utilisant la puissance de la vapeur.

Utilisez ce cycle pour les tissus en coton et en polyester. (Ne vous en servez PAS pour la mousse d'uréthane, le duvet et les plumes, ou les articles délicats.)

### Le cycle Steam Fresh<sup>MC</sup>

Le cycle Steam Fresh<sup>MC</sup> fait appel à la puissance de la vapeur pour réduire rapidement les plis et les odeurs dans les tissus. Ce cycle ravive les vêtements froissés qui sont restés rangés pendant longtemps, en plus de faciliter le repassage des vêtements très froissés. Le cycle Steam Fresh<sup>MC</sup> peut également servir à réduire les odeurs dans les tissus.

#### REMARQUE

- La durée du cycle dépend de la brassée (nombre d'articles). Appuyez sur les boutons **More Time (Plus de temps)** ou **Less Time (Moins de temps)** pour changer l'affichage pour qu'il reflète le nombre d'articles dans la brassée. L'affichage va montrer 1, 3, 5, ou *b' 3*. 3 signifie 3 articles ou moins, 5 est pour 4 ou 5 articles et *b' 3* indique une grosse brassée comme un édredon, par exemple.

#### Utilisation du cycle de Steam Fresh<sup>MC</sup>

- 1 Mettez la sècheuse en marche et tournez le bouton de sélection de cycle pour choisir le cycle Steam Fresh<sup>MC</sup>.
- 2 Pour ajouter une option, sélectionnez **Wrinkle Care (Antifroissement)**.
- 3 L'affichage montre la grosseur de la brassée (nombre d'articles). Modifiez la durée de la vapeur en appuyant sur les boutons **More Time (Plus de temps)** ou **Less Time (Moins de temps)** pour l'ajuster à la grosseur de la brassée.
- 4 Appuyez sur **Démarrer/pause** pour démarrer le cycle.

### Les options de vapeur

L'option de Reduce Static (Réduction de l'électricité statique) injecte la vapeur vers la fin du cycle de séchage pour réduire l'électricité statique causée par des tissus secs qui frottent les uns sur les autres.

#### REMARQUE

- Quand le séchage à capteur est sélectionné avec l'option de réduction de l'électricité statique, le niveau de séchage Moins sec ou Humide sec ne peut pas être sélectionné.
- L'option Reduce Static (Réduction de l'électricité statique) peut aussi être sélectionnée durant les cycles Time Dry (Séchage minuté).
- Après que l'option de vapeur a été sélectionnée dans le cycle de Time Dry (Séchages minutés), les boutons More Time/Less Time (Plus de temps/Moins de temps) changeront le temps de vapeur SEULEMENT.
- Selon la brassée (quantité d'articles), vous pouvez changer la durée du cycle en appuyant sur les boutons More Time / Less Time. (Réduit l'électr. statique : 7, 9, 11, 14, 16, ou 18).

#### Ajout de vapeur à un cycle régulier

- 1 Mettez la sècheuse en marche et tournez le bouton sélecteur de cycle pour choisir le cycle voulu.
- 2 Utilisez les boutons de réglage pour modifier les réglages du cycle.
- 3 Appuyez sur le bouton Steam option (production de vapeur) (réduction d'électricité statique ou antifroissement) pour choisir l'option de production de vapeur désirée.
- 4 Appuyez sur **Démarrer/pause** pour démarrer le cycle.

#### REMARQUE

- La vapeur peut ne pas être très visible pendant les cycles de vapeur. Cela est normal.
- N'utilisez pas l'option Steam Fresh<sup>MC</sup> avec les articles tels que la laine, les couvertures de laine, les vestes de cuir, la soie, les vêtements mouillés, les sous-vêtements, les produits avec de la mousse ou les couvertures électriques.
- Pour obtenir les meilleurs résultats, chargez des articles de taille similaire et faits du même type de tissu. Ne surchargez pas la sècheuse.
- Quand le filtre/conduit est bouché, l'option de vapeur pourrait ne pas donner de résultats optimaux.
- Quand la fonction de vapeur est activée, le tambour va s'arrêter pour permettre à la vapeur de rester dans le tambour.

## Guide des cycles de vapeur

☐ = réglage par défaut

● = option disponible

	Vapeur	Durée par Défaut	Temp.	Niveau de séchage	État du Tissu	Type de Tissu	Quantité Maximale
<b>Steam Sanitary<sup>MC</sup></b>	Turbo Steam	31 minutes	High (élevé)		Séchage	Édredons et literie	Un seul (1 de chacun)
						Vêtements d'enfants	3 lb
<b>Steam Fresh<sup>MC</sup></b>	Turbo Steam	10 minutes	Med. High (Moyen-élevé)		Séchage	Édredon	Un seul (1 de chacun)
			Réglable			Chemises*	5 chacune
<b>Options de Vapeur</b>	Reduce Static (Réduction de l'électricité statique)	Suit le Cycle Sélectionné		●	Humide	Varie selon le cycle sélectionné	8 lb (18 articles)
	Turbo Steam	Suit le Cycle Sélectionné		●	Humide	Varie selon le cycle sélectionné	8 lb (18 articles)
<b>Time Dry (Séchage minuté)</b>	Reduce Static (Réduction de l'électricité statique)	38 minutes	High (élevé)		Humide	Varie selon le cycle sélectionné	8 lb (18 articles)
			Réglable				

\* Chemises : Mélange 70 % coton, 30 % polyester Excepté les tissus particulièrement délicats

# FONCTIONS INTELLIGENTES

## Application LG ThinQ

L'application LG ThinQ vous permet de communiquer avec l'appareil à l'aide d'un téléphone intelligent.

### Avant d'utiliser l'application LG ThinQ

- 1 Utilisez un téléphone intelligent pour vérifier la force du signal du routeur sans fil (réseau Wi-Fi) à proximité de l'appareil.
  - S'il y a une trop grande distance entre l'appareil et le routeur sans fil, l'intensité du signal s'affaiblit. L'enregistrement peut prendre du temps ou l'installation peut échouer.
- 2 Désactivez les **Données mobiles** ou les **Données cellulaires** sur votre téléphone intelligent.

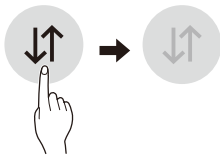

- 3 Connectez votre téléphone intelligent au routeur sans fil.

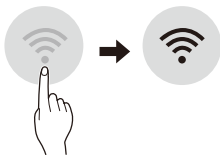

#### REMARQUE

- Pour connaître l'état du réseau Wi-Fi, vérifiez que l'icône **Wi-Fi**  est allumée sur le panneau de configuration.
- L'appareil prend seulement en charge les réseaux Wi-Fi de 2,4 GHz. Pour vérifier la fréquence de votre réseau, contactez votre fournisseur de services Internet ou reportez-vous au manuel de votre routeur sans fil.
- LG ThinQ n'est pas responsable des problèmes de connexion au réseau ou des défauts, dysfonctionnements ou erreurs causés par la connexion au réseau.
- L'environnement sans fil environnant peut faire en sorte que le service de réseau sans fil fonctionne lentement.

- Si l'appareil a des difficultés à se connecter au réseau Wi-Fi, il est peut-être trop loin du routeur. Procurez-vous un répéteur Wi-Fi (rallonge de portée) pour améliorer la force du signal Wi-Fi.
- La connexion réseau peut ne pas fonctionner correctement selon le fournisseur de services Internet.
- La connexion Wi-Fi peut ne pas se faire ou être interrompue à cause de l'environnement du réseau domestique.
- Si l'appareil ne peut pas être enregistré en raison de problèmes avec la transmission du signal sans fil, débranchez l'appareil et attendez environ une minute avant de réessayer.
- Si le pare-feu de votre routeur sans fil est activé, désactivez-le ou ajoutez-y une exception.
- Le nom du réseau sans fil (SSID) doit être une combinaison de lettres et de chiffres anglais. (N'utilisez pas de caractères spéciaux.)
- L'interface utilisateur (IU) du téléphone intelligent peut varier en fonction du système d'exploitation (SE) mobile et du fabricant.
- Si le protocole de sécurité du routeur est configuré sur **WEP**, la configuration du réseau peut échouer. Veuillez changer le protocole de sécurité (nous recommandons **WPA2**) et enregistrez le produit à nouveau.

### Installation de l'application LG ThinQ

À partir d'un téléphone intelligent, cherchez l'application LG ThinQ dans la boutique Google Play ou l'App Store d'Apple. Suivez les directives pour télécharger et installer l'application.

#### REMARQUE

- Si vous changez le routeur sans fil, le fournisseur de services Internet ou le mot de passe, supprimer l'appareil enregistré de l'application LG ThinQ et l'enregistrer à nouveau.

## Fonctionnalités de l'application LG ThinQ

### Cycle de séchage

Téléchargez de nouveaux cycles spécialisés qui ne sont pas inclus dans les cycles standards de l'appareil.

Les appareils qui ont été correctement enregistrés peuvent télécharger une variété de cycles de spécialité spécifiques à l'appareil.

On ne peut stocker qu'un seul cycle à la fois dans l'appareil.

Une fois le cycle téléchargé dans l'appareil, ce dernier le conserve jusqu'à ce qu'un nouveau cycle soit téléchargé.

### Notification du système de détection de débit

Offre des conseils sur la ventilation.

### Smart Diagnosis<sup>MC</sup>

Cette fonction fournit des renseignements utiles pour diagnostiquer et résoudre les problèmes avec l'appareil en se basant sur le profil d'utilisation.

### Surveillance de la consommation d'énergie

Les cycles et les options sélectionnés influencent la consommation d'énergie de l'appareil; celle-ci peut donc varier d'un cycle à l'autre.

### Notifications poussées

Quand le cycle est terminé ou que l'appareil a des problèmes, vous avez l'option de recevoir des alertes instantanées sur un téléphone intelligent.

### Paramètres

Définissez le surnom du produit et supprimez le produit.

### REMARQUE

- Pour connaître l'état du réseau Wi-Fi, vérifiez que l'icône **Wi-Fi**  est allumée sur le panneau de configuration.
- LG ThinQ n'est pas responsable des problèmes de connexion au réseau ou des défauts, dysfonctionnements ou erreurs causés par la connexion au réseau.
- La machine est compatible avec les réseaux Wi-Fi de 2,4 GHz seulement.
- Si l'appareil a des difficultés à se connecter au réseau Wi-Fi, il est peut-être trop loin du routeur. Procurez-vous un répéteur Wi-Fi (rallonge de portée) pour améliorer la force du signal Wi-Fi.
- La connexion Wi-Fi peut ne pas se faire ou être interrompue à cause de l'environnement du réseau domestique.
- La connexion au réseau pourrait ne pas fonctionner correctement en fonction du fournisseur d'accès Internet.
- L'environnement sans fil environnant peut faire en sorte que le service de réseau sans fil fonctionne lentement.
- Cette information est à jour au moment de la publication. L'application est sujette à des changements en vue de l'amélioration du produit sans que les utilisateurs n'en soient avisés au préalable.

## Utiliser le démarrage à distance

Utilisez un téléphone intelligent pour contrôler l'appareil à distance ou pour vérifier le temps restant au cycle.

- 1 Appuyez sur le bouton **Marche/arrêt**.
- 2 Placez les articles dans la cuve.
- 3 Appuyez sur le bouton **Remote Start** (démarrage à distance) et maintenez-le enfoncé pendant 3 secondes pour activer la fonctionnalité de démarrage à distance.
- 4 Démarrez un cycle à partir de l'application LG ThinQ sur votre téléphone intelligent.

### REMARQUE

- Lorsque la fonction de démarrage à distance est activée, vous pouvez lancer un cycle à l'aide de l'application pour téléphone intelligent LG ThinQ. Si le cycle ne s'amorce pas, l'appareil retardera le démarrage jusqu'à ce que le cycle soit désactivé à distance à partir de l'application ou que la fonction de démarrage à distance soit désactivée.
- Si la porte est ouverte, la fonctionnalité de démarrage à distance est désactivée.

### Désactivation de la fonction de démarrage à distance

Lorsque la fonction de démarrage à distance est activée, appuyez sur le bouton **Remote Start** et maintenez-le enfoncé pendant trois secondes.

## Caractéristiques du module LAN sans fil

Gamme de fréquences	2412 à 2462 MHz
Puissance de sortie max	< 30 dBm

### Renseignements relatifs à la réglementation FCC

Cet équipement a été testé et jugé conforme aux limites d'un appareil numérique de classe B, conformément à la partie 15 des règles de la FCC. Ces limites sont établies pour fournir une protection raisonnable contre les interférences nuisibles dans une installation résidentielle.

Cet équipement produit, utilise et peut émettre de l'énergie radioélectrique et, s'il n'est pas installé et utilisé conformément aux présentes instructions, peut causer des interférences nuisibles aux communications radio. Quoiqu'il en soit, on ne peut pas garantir que des interférences ne se produiront pas dans certaines installations. Si cet appareil cause des interférences nuisibles à la réception des signaux de radio ou de télévision, ce qui peut être déterminé en allumant et en éteignant l'appareil, on encourage l'utilisateur à essayer de corriger ces interférences par l'un des moyens suivants :

- Réorientez ou déplacez l'antenne de réception.
- Augmentez la distance séparant l'équipement du récepteur.
- Branchez l'appareil sur un circuit électrique différent de celui où le récepteur est branché.
- Contactez votre revendeur ou un technicien radio/télévision expérimenté.

Cet appareil est conforme à la partie 15 du règlement de la FCC. Le fonctionnement est soumis aux deux conditions suivantes :

- 1) l'appareil ne doit pas produire de brouillage; et
- 2) l'appareil doit accepter tout brouillage radioélectrique subi, même si le brouillage est susceptible d'en compromettre le fonctionnement.

Tout changement ou toute modification apportés à cet appareil et qui ne sont pas approuvés de manière explicite par le fabricant sont susceptibles d'annuler l'autorité de l'utilisateur quant à utiliser l'appareil.

### Énoncé FCC sur l'exposition aux radiations RF

Cet équipement est conforme aux limites de radiation de la FCC définies pour un environnement non contrôlé. Cet appareil et sa ou ses antennes ne doivent pas être colocalisés ou opérés en conjonction avec tout autre antenne ou transmetteur.

Cet équipement doit être installé et mis en fonctionnement à une distance minimale de 20 cm (7,8 pouces) entre l'antenne et vous-même.

Les utilisateurs doivent suivre les instructions d'utilisation pertinentes afin de respecter les directives en matière d'exposition aux radiofréquences.

### Avis d'Industrie Canada (pour le module de transmission compris dans le produit)

L'émetteur/récepteur exempt de licence contenu dans le présent appareil est conforme aux CNR d'Innovation,

Sciences et Développement économique Canada applicables aux appareils radio exempts de licence.

L'exploitation est autorisée aux deux conditions suivantes :

- (1) Cet appareil ne doit pas provoquer d'interférences.
- (2) Cet appareil doit accepter toutes les interférences, y compris celles pouvant entraîner son dysfonctionnement.

### Énoncé d'IC concernant l'exposition à la radiation

Cet appareil est conforme aux limites d'exposition aux rayonnements d'Industrie Canada pour un environnement non contrôlé.

Cet appareil doit être installé et utilisé de façon à garder une distance minimale de 20 cm (7,8 pouces) entre la source de rayonnement et votre corps.

### REMARQUE



- LE FABRICANT N'EST PAS RESPONSABLE DES INTERFÉRENCES RADIOÉLECTRIQUES CAUSÉES PAR DES MODIFICATIONS NON AUTORISÉES APPORTÉES À CET APPAREIL. DE TELLES MODIFICATIONS POURRAIENT ANNULER L'AUTORISATION ACCORDÉE À L'UTILISATEUR DE FAIRE FONCTIONNER L'APPAREIL.

### Renseignements sur l'avis de logiciel ouvert

Pour obtenir le code source conformément aux dispositions de la licence publique générale, de la licence publique générale limitée, de la licence publique Mozilla et de toute autre licence régissant les logiciels à code source libre contenus dans cet appareil, visitez le site <http://opensource.lge.com>. En plus du code source, toutes les dispositions de licence, les exonérations de garantie et les avis de droits d'auteurs peuvent aussi être téléchargés.

LG Electronics mettra également à votre disposition le code source libre sur CD-ROM pour un prix couvrant le coût de la distribution (coût du support, de l'expédition et de la manutention) sur simple demande par courriel à l'adresse [opensource@lge.com](mailto:opensource@lge.com). Cette offre est valable pendant trois (3) années à compter de la date d'achat du produit.

## Fonctionnalité Smart Diagnosis<sup>MC</sup>

Cette fonctionnalité est offerte uniquement sur les modèles portant le logo  ou .

Utilisez cette fonctionnalité pour vous aider à diagnostiquer et à résoudre les problèmes qu'éprouve votre appareil.

### REMARQUE

- Pour des raisons ne relevant pas du contrôle de LGE, le service pourrait ne pas fonctionner en raison de facteurs externes, notamment la disponibilité du Wi-Fi, la connexion Wi-Fi, la politique de la boutique d'applications ou la disponibilité de l'application.
- La fonctionnalité pourrait être modifiée sans préavis et pourrait avoir une apparence différente selon votre emplacement.

## Utilisation de l'application LG ThinQ pour diagnostiquer les problèmes

Si vous éprouvez des problèmes avec votre appareil doté du Wi-Fi, vous pouvez transmettre des données de dépannage par téléphone intelligent à l'aide de l'application **LG ThinQ**.

- Lancez l'application **LG ThinQ** et sélectionnez la fonctionnalité **Smart Diagnosis<sup>MC</sup>** qui se trouve dans le menu. Suivez les instructions indiquées dans l'application **LG ThinQ**.

## Utilisation de la fonctionnalité de diagnostic sonore pour diagnostiquer les problèmes

Suivez les instructions ci-dessous pour utiliser la fonctionnalité de diagnostic sonore.

- Lancez l'application **LG ThinQ** et sélectionnez la fonctionnalité **Smart Diagnosis<sup>MC</sup>** qui se trouve dans le menu. Suivez les instructions relatives au diagnostic sonore indiquées dans l'application **LG ThinQ**.

**1** Appuyez sur le bouton **Marche/arrêt.** pour allumer l'appareil.

- N'appuyez pas sur les autres touches.

**2** Tenez le microphone de votre téléphone devant le logo  ou .

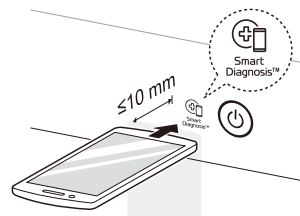

**3** Maintenez la touche **Temp. (température)** enfoncée pendant au moins 3 secondes tout en tenant votre téléphone près du logo.

**4** Gardez le téléphone en place jusqu'à la fin de la transmission sonore. Un compte à rebours s'affichera. Lorsque le décompte sera terminé et que vous n'entendrez plus de tonalités, le diagnostic s'affichera dans l'application.

### REMARQUE

- Pour obtenir les meilleurs résultats, évitez de bouger le téléphone pendant la transmission sonore.

# ENTRETIEN

## Nettoyage régulier

### AVERTISSEMENT

Pour réduire le risque d'incendie, de décharge électrique, de blessures ou même de mort en utilisant cet appareil, respectez les mesures de sécurité élémentaires, notamment les suivantes :

- Débranchez la sècheuse avant de la nettoyer.
- N'utilisez jamais de nettoyants forts, de nettoyants abrasifs, ni de solvants pour nettoyer la laveuse. Ils peuvent endommager le fini.

## Nettoyage de l'extérieur

Un entretien adéquat de votre sècheuse peut prolonger sa durée de vie utile. L'extérieur de la machine peut être nettoyé à l'eau chaude avec un détergent ménager doux et non abrasif. Essayez immédiatement tout déversement à l'aide d'un chiffon doux et humide.

### REMARQUE

- N'utilisez jamais d'alcool méthylique, de solvant ni de produits similaires.
- N'utilisez jamais de laine d'acier ou de nettoyeurs abrasifs; ils pourraient endommager la surface.

## Nettoyage de l'intérieur

Essuyez autour de l'ouverture et du joint de la porte avec un chiffon doux et humide pour prévenir l'accumulation de fibres et de poussières qui pourraient endommager le joint de porte.

Nettoyez le hublot avec un chiffon doux humidifié avec de l'eau chaude et un détergent ménager doux et non abrasif, puis essuyez pour sécher.

Il est possible de nettoyer le tambour en acier inoxydable avec un nettoyeur pour acier inoxydable traditionnel conformément aux directives du fabricant. N'utilisez jamais de laine d'acier ou de nettoyeurs abrasifs; ils pourraient égratigner ou endommager la surface.

## Nettoyage autour et sous la sècheuse

Aspirez régulièrement la charpie et la poussière autour et sous la sècheuse. Au moins une fois par an, vérifiez le système de conduits afin de déceler toute accumulation de charpie, puis nettoyez les conduits. Si vous remarquez une réduction du débit d'air ou une baisse du rendement de la sècheuse, vérifiez immédiatement si le système de conduits est obstrué ou bloqué.

## Entretien du système de conduits

Au moins une fois par an, vérifiez le système de conduits afin de déceler toute accumulation de charpie, puis nettoyez les conduits. Si vous remarquez une réduction du débit d'air ou une baisse du rendement de la sècheuse, vérifiez immédiatement si le système de conduits est obstrué ou bloqué. Communiquez avec un technicien ou un fournisseur de service qualifié.

## Nettoyage du filtre à fibre

Nettoyez le filtre à fibres après chaque cycle.

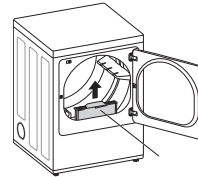

Filtre à fibres

Pour nettoyer le filtre à charpie, ouvrez la porte de la sècheuse et retirez le filtre en tirant tout droit vers le haut. Puis :

- 1 Dans le cas d'un nettoyage quotidien, faites une boule de fibres avec vos doigts, ou

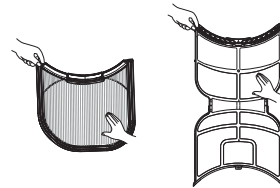

- 2 Nettoyez le filtre avec un aspirateur, ou

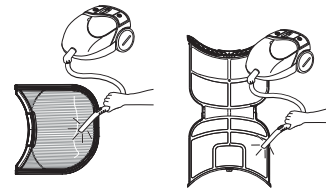

- 3 Si le filtre est très sale ou bouché par un produit assouplissant, lavez le filtre à fibres dans une solution d'eau chaude savonneuse, puis laissez-le sécher complètement avant de le réinstaller.

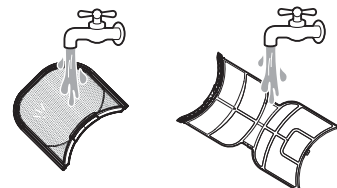

### REMARQUE

- N'utilisez JAMAIS la sècheuse sans le filtre à fibres en place.

# DÉPANNAGE

## Foire aux questions

**Q :** Lorsque j'enfonce un bouton, pourquoi la sècheuse émet un son sans que rien ne se produise?

R : La fonction de Control Lock (verrouillage des commandes) est activée. Pour désactiver le Control Lock (verrouillage des commandes), mettez la sècheuse en marche, repérez le bouton **\*Control Lock (verrouillage des commandes)** (inscription sur ou sous le bouton) et maintenez-le enfoncé pendant trois secondes.

**Q :** Pourquoi est-ce si long avant que mes vêtements soient secs?

R : Un débit d'air adéquat est essentiel au bon fonctionnement d'une sècheuse. Le débit d'air peut être réduit par un filtre à fibres plein ou bouché par une feuille d'assouplissant au point d'augmenter de façon considérable le temps de séchage des vêtements. Le système d'évacuation de votre maison est un autre facteur qui a un impact sur le temps de séchage. Un système d'évacuation sale ou bouché par des fibres, ou excessivement long devra être nettoyé ou réparé par un professionnel.

**Q :** Pourquoi ma sècheuse se met en marche toute seule à quelques minutes d'intervalle?

R : Il s'agit du fonctionnement normal de l'option antifroissement. La sècheuse fonctionne brièvement à quelques minutes d'intervalle sur une période de jusqu'à 3 heures après la fin d'un cycle. C'est une option pratique qui aide à prévenir la formation de plis lorsque vous êtes dans l'impossibilité de retirer immédiatement les articles de la sècheuse à la fin d'un cycle.

**Q :** Pourquoi ma sècheuse indique-t-elle 3 minutes lorsque je sélectionne le cycle Steam Fresh<sup>MC</sup>?

R : Lorsque le cycle Steam Fresh<sup>MC</sup> est sélectionné, la sècheuse indique le nombre de vêtements recommandé pour le cycle, pas la durée estimée du cycle, jusqu'à ce que le cycle commence. Utilisez les boutons Plus de temps ou Moins de temps pour ajuster le réglage de la taille de la brassée en fonction du nombre de vêtements. Pour une grosse brassée ou un seul article de grande taille, utilisez le réglage **b / 9** (gros).

## Tutoriels vidéos

Pour de plus ample assistance, nous offrons des tutoriels vidéos à même le site web LG Electronics.

- 1 À la page d'accueil [lg.com/ca\\_fr/](http://lg.com/ca_fr/) cliquez l'onglet de Soutien en haut afin d'ouvrir le menu au département de service. Sélectionnez l'option Tutoriels Vidéos à gauche.
- 2 Saisissez le mot Sècheuse à la boîte de recherches puis cliquez la loupe à droite pour un assortiment de tutoriels vidéos.



Balayez ce code QR pour accéder rapidement à la page de recherche de vidéos du site Internet de LG.



## Avant d'appeler le réparateur

Cette sècheuse est dotée d'un système de contrôle des erreurs automatique qui détecte et diagnostique les problèmes dès leur apparition. Si la sècheuse ne fonctionne pas correctement ou ne fonctionne pas du tout, vérifiez les éléments suivants avant d'appeler un technicien.

### FONCTIONNEMENT

Problème	Cause possible	Solutions
L'indicateur Flow Sense <sup>MC</sup> demeure actif une fois le conduit d'évacuation débloqué.	Une fois l'obstruction nettoyée, le système Flow Sense <sup>MC</sup> requiert plusieurs cycles consécutifs pour déterminer si le rendement s'est amélioré avant de réinitialiser l'indicateur Flow Sense <sup>MC</sup> .	<ul style="list-style-type: none"> <li>Si l'indicateur Flow Sense<sup>MC</sup> demeure actif pendant plus de cinq cycles une fois la restriction corrigée, appelez le service de dépannage.</li> </ul>
La sècheuse refuse de se mettre en marche	Le câble d'alimentation n'est pas correctement branché.	<ul style="list-style-type: none"> <li>Assurez-vous que la fiche soit bien enfichée dans une prise mise à la terre correspondant à la plaque signalétique de la sècheuse.</li> </ul>
	Un fusible de votre résidence est brûlé, un disjoncteur a été déclenché ou il y a une panne de courant.	<ul style="list-style-type: none"> <li>Réinitialisez le disjoncteur ou remplacez le fusible. N'augmentez pas la capacité du fusible. S'il s'agit d'un problème de surcharge du circuit, faites-le corriger par un électricien qualifié.</li> </ul>
La sècheuse ne chauffe pas	Un fusible de votre résidence est brûlé, un disjoncteur a été déclenché ou il y a une panne de courant.	<ul style="list-style-type: none"> <li>Réinitialisez le disjoncteur ou remplacez le fusible. N'augmentez pas la capacité du fusible. S'il s'agit d'un problème de surcharge du circuit, faites-le corriger par un électricien qualifié.</li> <li>REMARQUE : En raison de la conception des sècheuses électriques, il est possible qu'un problème de circuit permette à une sècheuse électrique de fonctionner sans chaleur.</li> </ul>
	Alimentation en gaz fermée ou service coupé.	<ul style="list-style-type: none"> <li>Confirmez l'ouverture de l'alimentation en gaz de la maison et de la soupape de fermeture de l'alimentation en gaz de l'appareil. Même si l'appareil n'est pas alimenté en gaz, il fonctionnera et aucun code d'erreur ne s'affichera. Vérifiez que les autres appareils au gaz de la maison fonctionnent normalement.</li> </ul>
	L'option Energy Saver (économie d'énergie) a été sélectionnée (sur certains modèles)	<ul style="list-style-type: none"> <li>Si vous utilisez le cycle Normal, désélectionnez l'option Energy Saver (économie d'énergie). L'option d'économie d'énergie est sélectionnée par défaut. Cette option réduit l'énergie utilisée en ajoutant une section de séchage à l'air au début du cycle. Il est normal de ne pas sentir de chaleur au début du cycle en mode Energy Saver (économie d'énergie).</li> </ul>
Les vêtements prennent trop de temps à sécher	Les conduits d'évacuation d'air sont bloqués, sales ou trop longs.	<ul style="list-style-type: none"> <li>Confirmez la bonne configuration du système de conduits et l'absence de débris, de fibres et d'obstructions. Assurez-vous que les clapets extérieurs s'ouvrent correctement et ne sont pas bloqués, bourrés ou endommagés.</li> </ul>
	La brassée est mal triée.	<ul style="list-style-type: none"> <li>Séparez les articles plus lourds des articles plus légers. Les articles plus grands et lourds prennent plus de temps à sécher. Le capteur pourrait avoir du mal à déceler le niveau d'humidité des vêtements si une brassée d'articles lourds contient des articles légers, qui eux séchent plus rapidement.</li> </ul>
L'écran affiche le code d'erreur nP.	L'alimentation électrique est incorrecte (cordon mal branché ou problème de système électrique de l'habitation).	<ul style="list-style-type: none"> <li>Vérifiez l'alimentation ou le branchement du câble d'alimentation sur le bloc de jonction. câble d'alimentation sur le bloc de jonction.</li> </ul>
L'écran affiche le code d'erreur gAS.	Alimentation en gaz fermée ou service coupé (uniquement pour les modèles à gaz).	<ul style="list-style-type: none"> <li>Vérifiez que les soupapes de fermeture de l'alimentation en gaz du domicile et de la sècheuse sont ouvertes.</li> </ul>

Problème	Cause possible	Solutions
<b>Les vêtements prennent trop de temps à sécher</b>	<b>Brassée importante de tissus lourds</b>	<ul style="list-style-type: none"> <li>• Les tissus lourds retiennent plus d'humidité et sèchent donc plus lentement. Pour aider à réduire et à maintenir les temps de séchage plus constants, séparez les grands articles et les tissus lourds en brassées plus petites de taille consistante.</li> </ul>
	<b>Mauvais réglage des commandes de séchage</b>	<ul style="list-style-type: none"> <li>• Utilisez les paramètres appropriés pour le type de brassée que vous séchez. Avec certaines brassées, un réglage du niveau de séchage pourrait être nécessaire.</li> </ul>
	<b>Le filtre à fibres doit être nettoyé.</b>	<ul style="list-style-type: none"> <li>• Assurez-vous que le filtre à charpie est propre avant chaque brassée. Tenez ensuite le filtre devant une source de lumière pour voir s'il est encrassé ou obstrué. Avec certaines brassées qui produisent une quantité élevée de charpie, par exemple de nouvelles serviettes, il sera peut-être nécessaire de nettoyer le filtre en cours de cycle.</li> </ul>
	<b>Un fusible de votre résidence est brûlé, un disjoncteur a été déclenché ou il y a une panne de courant.</b>	<ul style="list-style-type: none"> <li>• Réinitialisez le disjoncteur ou remplacez le fusible. N'augmentez pas la capacité du fusible. S'il s'agit d'un problème de surcharge du circuit, faites-le corriger par un électricien qualifié.</li> <li>• REMARQUE : En raison de la conception des sècheuses électriques, il est possible qu'un problème de circuit permette à une sècheuse électrique de fonctionner sans chaleur.</li> </ul>
	<b>La sècheuse est surchargée.</b>	<ul style="list-style-type: none"> <li>• Divisez les grosses brassées de lessive en brassées plus modestes pour de meilleurs rendement et efficacité de séchage.</li> </ul>
	<b>Sècheuse avec charge insuffisante.</b>	<ul style="list-style-type: none"> <li>• Si vous séchez une très petite charge, ajoutez quelques articles supplémentaires pour garantir un bon culbutage. Si vous séchez une très petite brassée et utilisez un cycle de Sensor Dry (Séchage à capteur), la commande électronique peut ne pas être en mesure de détecter le niveau d'humidité des vêtements et le cycle peut s'interrompre trop rapidement. Utilisez le cycle de Time Dry (Séchage minuté) ou ajoutez des vêtements mouillés à la brassée.</li> </ul>
	<b>L'option Energy Saver (économie d'énergie) a été sélectionnée (sur certains modèles)</b>	<ul style="list-style-type: none"> <li>• Si vous utilisez le cycle Normal, désélectionnez l'option Energy Saver (économie d'énergie). Cette option réduit l'énergie utilisée en ajoutant une section de séchage à l'air au début du cycle.</li> </ul>
<b>Le temps de séchage n'est pas constant.</b>	<b>Les paramètres de séchage, la taille de la charge et le taux d'humidité des vêtements ne sont pas constants.</b>	<ul style="list-style-type: none"> <li>• Le temps de séchage d'une charge varie selon le type de chaleur utilisée (électrique, au gaz naturel ou GPL), la taille de la charge, le type de tissus, le taux d'humidité des vêtements et la condition du système de conduits et du filtre à fibres. Une charge déséquilibrée dans la laveuse peut altérer le culbutage, causant ainsi des vêtements plus mouillés qui prennent plus de temps à sécher.</li> </ul>

## Performances

Problème	Cause possible	Solutions
Taches grasses ou sales sur les vêtements	Produits assouplissants mal utilisés.	<ul style="list-style-type: none"> <li>• Confirmez et suivez les directives fournies par le fabricant de l'assouplissant.</li> </ul>
	Séchage des vêtements propres et des vêtements sales ensemble.	<ul style="list-style-type: none"> <li>• Assurez-vous de ne sécher que des vêtements propres dans votre sècheuse. Des articles sales peuvent souiller les vêtements propres du même lavage ou des lavages suivants.</li> </ul>
	Les vêtements n'ont pas été correctement nettoyés ou rincés avant d'être placés dans la sècheuse.	<ul style="list-style-type: none"> <li>• Les taches sur des vêtements secs sont souvent des souillures qui n'ont pas été correctement éliminées pendant le cycle de lavage. Assurez-vous que les vêtements sont complètement propres ou rincés selon les directives d'utilisation de votre machine à laver et le mode d'emploi de votre détergent. Il est possible que certaines taches tenaces nécessitent un prétraitement avant le lavage.</li> </ul>
Les vêtements sont froissés	Les vêtements ont séché trop longtemps (séchage excessif).	<ul style="list-style-type: none"> <li>• Le séchage excessif d'une charge peut froisser les vêtements. Essayez un temps de séchage plus court ou utilisez l'option Less Dry (Moins sec) et retirez les articles pendant qu'ils conservent encore un peu d'humidité.</li> </ul>
	Les vêtements sont restés trop longtemps dans la sècheuse après le cycle.	<ul style="list-style-type: none"> <li>• Utilisez l'option Wrinkle Care (Antifroissement). Ainsi, le culbutage des vêtements reprendra à la fin du cycle par intervalles de quelques minutes pendant jusqu'à trois heures afin d'éviter le froissage.</li> </ul>
Les vêtements ont rétréci	Les directives d'entretien des vêtements n'ont pas été respectées.	<ul style="list-style-type: none"> <li>• Pour éviter le rétrécissement, consultez et suivez soigneusement les directives d'entretien des tissus de votre vêtement. Certains tissus rétréciront naturellement au lavage. D'autres tissus peuvent être lavés, mais ils rétréciront lorsqu'ils seront séchés dans une sècheuse. Utilisez le paramètre de chaleur basse ou de séchage sans chaleur.</li> </ul>
Présence de fibres sur les vêtements	Le filtre à fibres n'est pas bien nettoyé.	<ul style="list-style-type: none"> <li>• Assurez-vous que le filtre à fibres est propre avant chaque brassée. Tenez ensuite le filtre devant une source de lumière pour voir s'il est encrassé ou obstrué. S'il semble encrassé, suivez les instructions de nettoyage. Certaines charges produisent beaucoup de fibres, et il peut s'avérer nécessaire de nettoyer le filtre pendant le cycle.</li> </ul>
	Les charges ne sont pas triées correctement.	<ul style="list-style-type: none"> <li>• Certains tissus produisent des fibres (comme une serviette de coton blanche pelucheuse) et devraient être séchés séparément des vêtements qui attirent les fibres (comme un pantalon de lin noir).</li> </ul>
	Excès d'électricité statique dans les vêtements.	<ul style="list-style-type: none"> <li>• Utilisez un produit assouplissant pour réduire l'électricité statique. Assurez-vous de suivre les directives des étiquettes d'entretien du fabricant. Le séchage excessif d'une brassée de lessive peut causer l'accumulation d'électricité statique. Réglez les paramètres et utilisez un temps de séchage plus court, ou utilisez les cycles de Sensor Dry (Séchage à capteur).</li> </ul>
	La sècheuse est surchargée.	<ul style="list-style-type: none"> <li>• Divisez les grosses charges en charges plus petites pour le séchage.</li> </ul>
	Mouchoirs, morceaux de papier, etc., laissés dans les poches.	<ul style="list-style-type: none"> <li>• Vérifiez soigneusement les poches avant le lavage et le séchage des vêtements.</li> </ul>

Problème	Cause possible	Solutions
Excès d'électricité statique dans les vêtements après le séchage	Aucun assouplissant utilisé ou utilisé incorrectement.	<ul style="list-style-type: none"> <li>Utilisez un assouplissant pour Reduce Static (Réduit l'électr. statique) ou activez la fonction BOUCLIER STATIQUE, le cas échéant, afin de réduire l'électricité statique. Assurez-vous de suivre les directives des étiquettes d'entretien du fabricant.</li> </ul>
	Les vêtements ont séché trop longtemps (séchage excessif).	<ul style="list-style-type: none"> <li>Le séchage excessif d'une brassée de lessive peut causer l'accumulation d'électricité statique. Ajustez les réglages et utilisez un temps de séchage plus court, ou utilisez les cycles Manual Dry(Séchage manuel) . Sélectionnez le réglage Less Dry(Moins sec) dans les cycles Sensor Dry(Séchage à capteur), au besoin.</li> </ul>
	Séchage de tissus synthétiques ou infroissables, ou de tissus faits de mélanges de fibres synthétiques.	<ul style="list-style-type: none"> <li>Ces tissus peuvent favoriser l'accumulation d'électricité statique. Essayez d'utiliser un assouplissant, ou utilisez l'option Less Dry(Moins sec) ou une durée plus courte du Time Dry (Séchage minuté).</li> </ul>
Certaines parties des vêtements sont encore humides après un cycle de Sensor Dry(Séchage à capteur).	Brassée très grosse ou très petite. Une seule grande pièce de tissu, par exemple une couverture, un édredon ou une couette.	<ul style="list-style-type: none"> <li>Si les articles sont trop serrés ou clairsemés, il sera difficile pour le capteur de saisir le niveau de séchage de la charge. Utilisez un cycle de Time Dry (Séchage minuté) pour de très petites charges.</li> <li>Les gros articles comme les couvertures, édredons ou couettes s'enroulent souvent en une boule de tissu. Les couches extérieures sécheront, ce qui sera saisi par les capteurs, mais l'intérieur de la boule sera encore humide. Pour faire sécher un seul article volumineux, il vaut mieux interrompre le cycle une ou deux fois et repositionner l'article afin de le dérouler et d'exposer les parties humides.</li> <li>Pour sécher quelques parties humides des articles d'une charge très volumineuse ou d'articles volumineux après la fin d'un cycle à capteur, videz le compartiment à charpie, puis utilisez un cycle de Time Dry (Séchage minuté) pour finir de sécher les articles.</li> </ul>
L'appareil et le téléphone intelligent n'arrivent pas à se connecter au réseau Wi-Fi.	Le mot de passe du réseau Wi-Fi a été mal saisi.	<ul style="list-style-type: none"> <li>Supprimez votre réseau Wi-Fi domestique et recommencez le processus d'enregistrement.</li> </ul>
	Les données mobiles de votre téléphone intelligent sont activées.	<ul style="list-style-type: none"> <li>Désactivez les données mobiles sur votre téléphone intelligent avant d'enregistrer l'appareil.</li> </ul>
	Le nom du réseau sans fil (SSID) est erroné.	<ul style="list-style-type: none"> <li>Le nom du réseau sans fil (SSID) doit être une combinaison de lettres et de chiffres anglais. (N'utilisez pas de caractères spéciaux.)</li> </ul>
	La fréquence du routeur n'est pas de 2,4 GHz.	<ul style="list-style-type: none"> <li>Seule une fréquence de routeur de 2,4 GHz est prise en charge. Réglez le routeur sans fil à 2,4 GHz et connectez-y l'appareil. Pour connaître la fréquence du routeur, informez-vous auprès de votre fournisseur de services Internet ou du fabricant du routeur.</li> </ul>
	La distance entre l'appareil et le routeur est trop grande.	<ul style="list-style-type: none"> <li>Si l'appareil est trop éloigné du routeur, le signal peut être faible et la connexion peut ne pas être configurée correctement. Placez le routeur plus près de l'appareil ou achetez et installez un répéteur Wi-Fi.</li> </ul>

## Fonctions de vapeur (modèles à vaporisation)

Problème	Cause possible	Solutions
De l'eau s'écoule de la buse lorsque le CYCLE DE VAPEUR commence	Cela est normal.	<ul style="list-style-type: none"> <li>Il s'agit de condensation de vapeur. L'écoulement d'eau cessera après un court laps de temps.</li> </ul>
Les vêtements sont encore froissés après le cycle Steam Fresh <sup>MC</sup>	Les vêtements sont en trop grand nombre dans la sècheuse ou bien ils sont trop différents les uns des autres.	<ul style="list-style-type: none"> <li>Les meilleurs résultats sont obtenus avec de petites charges de 1 à 5 articles. Mettez moins d'articles dans la sècheuse. Mettez des types similaires de vêtements dans la sècheuse.</li> </ul>
Le plissé a disparu des vêtements après le cycle Steam Fresh <sup>MC</sup>	Ce cycle sert à éliminer les plis des tissus.	<ul style="list-style-type: none"> <li>Utilisez un fer à repasser pour marquer à nouveau le plissé des vêtements.</li> </ul>
Il y a de l'électricité statique dans les vêtements après l'utilisation de l'option de Reduce Static (Réduction de l'électricité statique)	Cela est normal.	<ul style="list-style-type: none"> <li>La charge d'électricité statique reçue dépendra du niveau d'humidité de la peau d'une personne.</li> </ul>
Les vêtements sont trop humides ou trop secs après l'utilisation de l'option de réduction de l'électricité statique (Reduce Static)	L'option appropriée de séchage n'a pas été sélectionnée.	<ul style="list-style-type: none"> <li>Sélectionnez manuellement le poids de la charge avant de démarrer l'option de réduction de l'électricité statique (Reduce Static)</li> </ul>
Aucune vapeur n'est générée, et aucun code d'erreur ne s'affiche	Erreur de niveau d'eau.	<ul style="list-style-type: none"> <li>Débranchez la sècheuse et communiquez avec le service après-vente.</li> </ul>
De l'eau s'écoule de la porte pendant le CYCLE DE VAPEUR	Cela est normal.	<ul style="list-style-type: none"> <li>Une condensation normale se forme à l'intérieur de la porte de la sècheuse pendant le fonctionnement du cycle de vapeur. Quelques gouttes de cette condensation peuvent filtrer au bas de la porte.</li> </ul>
La vapeur n'est pas visible pendant le CYCLE DE VAPEUR	Cela est normal.	<ul style="list-style-type: none"> <li>Il est difficile de voir la vapeur lorsque la porte de la sècheuse est fermée. Toutefois, une condensation normale se formera à l'intérieur de la porte de la sècheuse lorsque le cycle de vapeur fonctionne normalement.</li> </ul>
Le tambour ne tourne pas pendant le CYCLE DE VAPEUR	Cela est normal.	<ul style="list-style-type: none"> <li>Le tambour est désactivé pour que la vapeur reste dans le tambour. Le tambour tournera pendant environ deux secondes par minute.</li> </ul>
On ne voit pas la vapeur au début du cycle	Cela est normal.	<ul style="list-style-type: none"> <li>La vapeur est libérée à différentes étapes du cycle pour chaque option.</li> </ul>
Des odeurs subsistent sur les vêtements après un cycle Steam Fresh <sup>MC</sup>	La fonction Steam Fresh <sup>MC</sup> n'a pas éliminé complètement les odeurs.	<ul style="list-style-type: none"> <li>Les tissus ayant une forte odeur doivent être lavés dans un cycle normal.</li> </ul>

## Codes d'erreur

Problème	Cause possible	Solutions
Code d'erreur : de tE1 à tE7	Capteur de température défectueux.	<ul style="list-style-type: none"> <li>Éteignez la sècheuse et appelez un technicien.</li> </ul>
L'affichage indique le code d'erreur : PS	Le cordon d'alimentation n'est pas branché correctement.	<ul style="list-style-type: none"> <li>Vérifier le branchement du cordon d'alimentation au bloc du terminal.</li> </ul>
<p>* Le témoin Flow Sense<sup>MC</sup> affiche quatre barres pendant le cycle de séchage ou l'affichage indique « d80 » après le séchage</p> <p>* Ce témoin n'est pas une défaillance de la sècheuse et n'est pas couvert par la garantie de la sècheuse. Communiquez avec un service de nettoyage de conduits avec qui vous fixerez un rendez-vous pour faire inspecter et nettoyer votre système d'échappement.</p>	Le conduit d'échappement est trop long ou comporte trop de coudes et d'obstructions.	<ul style="list-style-type: none"> <li>Installer un conduit plus court ou moins sinueux. Reportez-vous aux instructions d'installation pour plus de détails.</li> </ul>
	Blocage partiel du conduit en raison de l'accumulation de charpie ou de débris.	<ul style="list-style-type: none"> <li>Le conduit doit être vérifié et nettoyé immédiatement. La sècheuse peut être utilisée dans cet état, mais la durée du séchage sera plus longue et la consommation d'énergie sera accrue.</li> </ul>
	L'électroménager a détecté une obstruction dans le système de ventilation externe de la sècheuse.	<ul style="list-style-type: none"> <li>Si des obstructions à l'échappement d'air sont détectées par le système Flow Sense<sup>MC</sup>, le témoin restera allumé pendant 2 heures après la fin du cycle. Pour éteindre cet affichage, ouvrez la porte ou appuyez sur le bouton Marche/arrêt.</li> </ul>
L'indicateur Flow Sense <sup>MC</sup> demeure actif une fois le conduit d'évacuation débloqué.	Une fois l'obstruction nettoyée, le système Flow Sense <sup>MC</sup> requiert plusieurs cycles consécutifs pour déterminer si le rendement s'est amélioré avant de réinitialiser l'indicateur Flow Sense <sup>MC</sup> .	<ul style="list-style-type: none"> <li>Si l'indicateur Flow Sense<sup>MC</sup> demeure actif pendant plus de cinq cycles une fois la restriction corrigée, appelez le service de dépannage.</li> </ul>
L'affichage indique <i>b1 9</i>	Vous avez appuyé sur le bouton More Time.	<ul style="list-style-type: none"> <li>Cet écran indique que l'option de vapeur a été définie pour un article « volumineux », par exemple, un édredon. Appuyez sur le bouton Less Time (Moins de temps) pour réduire la taille indiquée de la brassée.</li> </ul>
<p>L'affichage indique</p> 	Le conduit est obstrué à environ 80 % à 95 %. (Le code d'erreur « d80 », « d90 » ou « d95 » ne s'affiche que pendant deux (2) heures.)	<ul style="list-style-type: none"> <li>N'utilisez pas la sècheuse jusqu'à ce que le système d'échappement ait été nettoyé ou réparé. L'utilisation de la sècheuse avec un échappement très obstrué est dangereuse et peut entraîner un incendie ou d'autres dommages à la propriété. Vérifiez les conduits de ventilation extérieurs lorsque la sècheuse fonctionne pour vous assurer que l'air circule librement et avec puissance. Si le système d'échappement est extrêmement long, faites en sorte qu'il soit réparé ou remanié.</li> </ul>
	Système d'échappement de la maison bloqué.	<ul style="list-style-type: none"> <li>Gardez la zone autour de la sècheuse propre et libre d'objets. Vérifiez la hotte d'aération pour tout dommage ou accumulation de charpie. Assurez-vous que la zone autour de la hotte d'aération est libre d'objets.</li> </ul>
Vérifiez si le voyant du filtre est allumé pendant le cycle de séchage.	Le filtre à fibres n'est pas bien nettoyé.	<ul style="list-style-type: none"> <li>Assurez-vous que le filtre à fibres est propre avant chaque brassée. Tenez ensuite le filtre devant une source de lumière pour voir s'il est encrassé ou obstrué. S'il semble encrassé, suivez les instructions de nettoyage. Certaines charges produisent beaucoup de fibres, et il peut s'avérer nécessaire de nettoyer le filtre pendant le cycle.</li> </ul>

# GARANTIE

AVIS D'ARBITRAGE : LA PRÉSENTE GARANTIE LIMITÉE CONTIENT UNE DISPOSITION SUR L'ARBITRAGE QUI EXIGE QUE LE RÈGLEMENT DES DIFFÉRENDS ENTRE VOUS ET LG S'EFFECTUE PAR ARBITRAGE EXÉCUTOIRE PLUTÔT QUE DEVANT UN TRIBUNAL, À MOINS QUE LES LOIS DE VOTRE PROVINCE OU TERRITOIRE L'INTERDISENT OU QUE, DANS UN AUTRE TERRITOIRE DE COMPÉTENCE, VOUS VOUS PRÉVALIEZ D'UNE OPTION DE RETRAIT. LES RECOURS COLLECTIFS ET LES PROCÈS DEVANT JURY NE SONT PAS AUTORISÉS PAR LE PROCESSUS D'ARBITRAGE. VEUILLEZ VOUS RÉFÉRER CI-DESSOUS À L'ARTICLE « PROCÉDURE DE RÈGLEMENT DE DIFFÉREND ».

GARANTIE : Si votre sècheuse LG (le « produit ») s'avère défectueuse en raison d'un défaut de matériaux ou de fabrication lors d'une utilisation normale, pendant la période de garantie précisée ci-après, LG Canada réparera ou remplacera à sa discrétion le produit à la réception de la preuve d'achat originale fournie par le détaillant. Cette garantie n'est offerte qu'à l'acheteur original du produit chez un détaillant et ne s'applique qu'à un produit distribué au Canada par LG Canada ou par un distributeur canadien autorisé. La garantie ne s'applique qu'aux produits situés et utilisés au Canada. Pour les produits sous garantie, les réparations à domicile seront effectuées à condition que le produit soit situé dans un rayon de 150 km du centre de service autorisé le plus près, tel qu'il a été déterminé par LG Canada. Si le produit est situé dans un rayon de plus de 150 km du centre de service autorisé, tel qu'il a été déterminé par LG Canada, vous serez responsable d'apporter le produit, à vos frais, au centre de service autorisé en vue de la réparation sous garantie.

PÉRIODE DE GARANTIE : (Remarque : Si la date d'achat initiale ne peut être vérifiée, la garantie débutera soixante (60) jours après la date de fabrication).		
Période	Un (1) an après la date d'achat original de l'appareil.	Trois (3) ans après la date d'achat original de l'appareil.
Portée de la garantie	Pièces et main-d'oeuvre (pièces internes fonctionnelles seulement)	Cuve de la sècheuse (Pièces de rechange seulement.)

- Les produits et pièces de remplacement sont garantis pour la portion restante de la période de garantie originale ou quatre-vingt-dix (90) jours, selon la période la plus longue.
- Les produits et pièces de rechange peuvent être neufs, reconditionnés, remis à neuf ou autrement fabriqués en usine, tous à la seule discrétion de «LGECI».
- Le centre de service autorisé de LG garantit les travaux de réparation pendant trente (30) jours.

LA SEULE RESPONSABILITÉ DE LG CANADA EST LIMITÉE À LA GARANTIE ÉNONCÉE CI-DESSUS. SAUF SELON LES MODALITÉS EXPRESSÉMENT PRÉVUES CI-DESSUS, LG CANADA NE FAIT AUCUNE DÉCLARATION ET PAR LA PRÉSENTE EXCLUT TOUTE AUTRE GARANTIE ET CONDITION CONCERNANT LE PRODUIT, QU'ELLE SOIT EXPRESSE OU IMPLICITE, Y COMPRIS, MAIS SANS S'Y LIMITER, TOUTE GARANTIE DE QUALITÉ MARCHANDE OU D'ADAPTATION À UN USAGE PARTICULIER, ET AUCUNE DÉCLARATION NE POURRA LIER LG CANADA. LG CANADA N'AUTORISE PAS UNE PERSONNE À CRÉER OU À ASSUMER EN SON NOM TOUTE AUTRE GARANTIE, OBLIGATION OU RESPONSABILITÉ EN RAPPORT AVEC LE PRODUIT. DANS LA MESURE OU TOUTE GARANTIE OU CONDITION EST IMPLICITE PAR LA LOI, CETTE GARANTIE EST LIMITÉE À LA PÉRIODE DE GARANTIE EXPLICITE CI-DESSUS. LG CANADA, LE FABRICANT OU LE DISTRIBUTEUR N'EST PAS RESPONSABLE DES DOMMAGES ACCESSOIRES, CONSÉCUTIFS, SPÉCIAUX, DIRECTS OU INDIRECTS, DE LA PERTE DE CLIENTÈLE, DE LA PERTE DE BÉNÉFICES, DES DOMMAGES-INTÉRÊTS PUNITIFS OU EXEMPLAIRES OU DE TOUT AUTRE DOMMAGE DÉCOULANT DIRECTEMENT OU INDIRECTEMENT DU MANQUEMENT AUX OBLIGATIONS, FONDAMENTAL OU AUTRE, OU DE TOUTE AUTRE ACTION OU OMISSION, DÉLICTEUELLE OU AUTRE.

Cette garantie vous confère des droits légaux spécifiques. Vous pouvez jouir d'autres droits qui peuvent varier en fonction de la province et des lois qui y sont appliquées. Toute clause de cette garantie qui annule ou modifie toute condition ou garantie implicite en vertu de la loi provinciale est dissociable si elle entre en conflit avec la loi provinciale, sans toutefois affecter le reste des conditions de cette garantie.

## LA PRÉSENTE GARANTIE LIMITÉE NE COUVRE PAS CE QUI SUIT :

- Les déplacements du technicien d'entretien pour livrer, ramasser, ou installer le produit; donner des instructions au client sur son utilisation; réparer ou remplacer les fusibles; corriger le câblage ou la plomberie; ou corriger toute réparation ou installation non autorisée.
- Le dysfonctionnement du produit en cas de défaillances ou de pannes de courant, ou en cas de service électrique inadapté.
- Les dommages causés par des tuyaux d'eau qui fuient qui sont inadaptes ou gelés, des petits tuyaux de vidange, une arrivée d'eau inadaptée ou coupée, ou une arrivée d'air inadaptée.
- Les dommages consécutifs à l'utilisation du produit dans une atmosphère corrosive ou de façon contraire aux instructions spécifiées dans le manuel d'utilisation.
- Les dommages au produit causés par des accidents, des insectes nuisibles, de la vermine, la foudre, le vent, un incendie, une inondation ou une catastrophe naturelle.
- Les dommages ou la défaillance du produit causés par une modification ou une altération non autorisée, ou une installation à des fins autres que celles pour lesquelles il a été conçu, ou décollant de toute fuite d'eau causée par une installation inadéquate.
- Les dommages ou la défaillance du produit causés par un courant ou une tension électrique incorrects, par des codes de plomberie incorrects, par une utilisation commerciale ou industrielle inappropriée, ou par l'utilisation d'accessoires, de composants ou de produits de nettoyage non approuvés par LG Canada.
- La conversion de l'appareil depuis le gaz naturel ou le gaz de pétrole liquéfié.

- Les dommages causés par le transport et la manutention, y compris les rayures, bosses, entailles ou autres dommages à la finition de l'appareil, à moins que ces dommages ne résultent de défauts de pièce ou main-d'œuvre et soient rapportés dans la première semaine suivant la livraison.
- Les dommages ou les éléments manquants de tout affichage, boîte ouverte, produit en rabais ou produit remis à neuf.
- Les produits dont les numéros de série originaux ont été effacés, modifiés, ou ne peuvent être déterminés avec exactitude. Les numéros de modèle et de série ainsi que le reçu original de vente au détail sont requis pour une validation de la garantie.
- Les augmentations des frais de fonctionnement et des autres dépenses de fonctionnement.
- Le remplacement des ampoules, des filtres ou de toute pièce détachée.
- Les réparations effectuées lorsque le produit est utilisé à des fins autres que l'utilisation domestique habituelle et normale (y compris, mais sans s'y limiter, un usage commercial, dans des bureaux ou dans des installations récréatives) ou de façon contraire aux instructions du manuel d'utilisation du produit.
- Les coûts associés au déplacement du produit à partir de votre maison pour des réparations.
- Le déplacement et la réinstallation du produit, s'il est installé dans un endroit inaccessible ou s'il n'est pas installé conformément aux instructions d'installation publiées, y compris celles des manuels d'installation et d'utilisation du produit.
- Les accessoires de l'appareil comme les bacs de porte, les paniers, les poignées, les étagères, etc. Les pièces autres que celles incluses dans le produit d'origine sont également exclues.
- Les dommages résultant de la mauvaise utilisation, installation, réparation ou entretien, ou de l'abus de l'appareil. La mauvaise réparation comprend l'utilisation de pièces non approuvées ou indiquées par LG Canada.

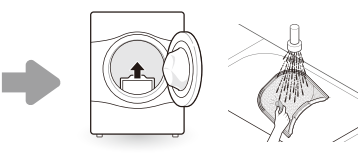
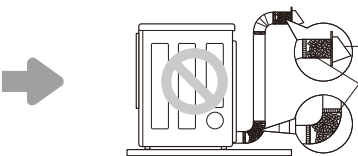
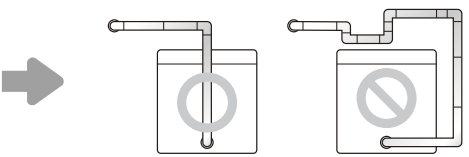
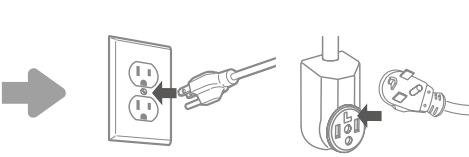
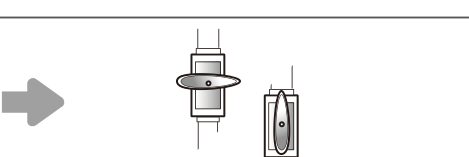
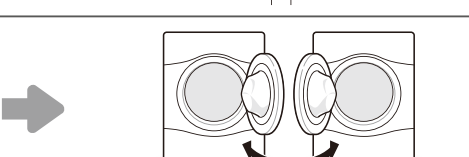
Le filtre est obstrué.		Nettoyer le filtre à fibres.
Aucune chaleur, longue durée du séchage		
Le conduit est obstrué.		Nettoyer la hotte d'aération et le conduit.
Aucune chaleur, longue durée du séchage		
Longueur excessive du conduit ou nombreux coudes		Garder les conduits d'échappement aussi courts que possible, avec un nombre aussi réduit que possible de coudes et de courbes.
Aucune chaleur, longue durée du séchage		
Cordon d'alimentation mal branché ou problème avec la prise électrique.		Rebrancher le cordon d'alimentation, remplacer le fusible ou réactiver le coupe-circuit. Si le problème provient de la prise électrique, il peut être nécessaire de faire appel à un électricien.
Pas d'alimentation		
Pas de chaleur		Ouvrir le robinet de gaz.
Le robinet de gaz n'est pas tourné. (Sécheuse au gaz)		
Pas de chaleur		Les instructions relatives à l'inversion de la porte figurent dans le manuel de l'utilisateur.
Inversion de la porte		



**Tous les coûts associés aux circonstances exclues ci-dessus sont assumés par le consommateur.**

Pour obtenir des renseignements détaillés concernant la garantie et le service à la clientèle, veuillez nous contacter ou visiter notre site Web :

Appelez le 1-888-542-2623 et sélectionnez l'option appropriée au menu, ou; Visitez le site web à : <http://www.lg.com>

**Écrivez vos informations de garantie ci-dessous**

Informations d'enregistrement du produit	
Modèle	
Numéro de série	
Date d'achat	

**PROCÉDURE DE RÈGLEMENT DE DIFFÉREND :**

SAUF LA OÙ LA LOI L'INTERDIT, TOUT DIFFÉREND ENTRE VOUS ET LG ASSOCIÉ DE QUELQUE FAÇON QUE CE SOIT À LA PRÉSENTE GARANTIE LIMITÉE SE RÈGLE EXCLUSIVEMENT PAR ARBITRAGE EXÉCUTOIRE PLUTÔT QUE DEVANT UN TRIBUNAL DE DROIT COMMUN. SAUF LA OÙ LA LOI L'INTERDIT, VOUS ET LG RENONCEZ IRRÉVOCABLEMENT À TOUT DROIT À UN PROCÈS DEVANT JURY, AINSI QU'À EXERCER UN RECOURS COLLECTIF OU À Y PARTICIPER.

**Définitions.** Aux fins du présent article, « LG » désigne LG Electronics Canada Inc., ses sociétés mères, ses filiales et ses sociétés affiliées et tous leurs dirigeants, administrateurs, employés, agents, bénéficiaires, détenteurs précédents des mêmes droits, successeurs, cessionnaires et fournisseurs; « différend » et « réclamation » englobent tout différend, réclamation ou litige de quelque sorte que ce soit (fondés sur une responsabilité contractuelle, délictuelle, légale, réglementaire ou découlant d'une ordonnance, par fraude, fausse représentation ou sous quelque régime de responsabilité que ce soit) découlant de quelque façon que ce soit de la vente, des conditions ou de l'exécution du produit ou de la présente Garantie limitée.

**Avis de différend.** Si vous prévoyez engager une procédure d'arbitrage, vous devez d'abord envoyer à LG un préavis écrit d'au moins 30 jours à l'adresse suivante : Équipe juridique LGECL, Norelco Drive, North York, Ontario, Canada M9L 2X6 (l'« avis de différend »). Vous et LG convenez de discuter en toute bonne foi pour tenter de régler le différend à l'amiable. L'avis doit mentionner votre nom, votre adresse, votre numéro de téléphone, le produit faisant l'objet de la réclamation, la nature de la réclamation et la réparation demandée. Si vous et LG ne parvenez pas à régler le différend dans les 30 jours suivant la réception de l'avis de différend par LG, le différend doit être réglé par arbitrage exécutoire conformément à la procédure établie aux présentes. Vous et LG convenez que, tout au long du processus d'arbitrage, les modalités (y compris les montants) de toute offre de règlement formulée par vous ou par LG ne seront pas divulguées à l'arbitre et resteront confidentielles à moins d'accord contraire entre les deux parties ou que l'arbitre règle le différend.

**Entente d'arbitrage exécutoire et renonciation à un recours collectif.** Si la réclamation n'a pu être réglée dans les 30 jours suivant la réception de l'avis de différend par LG, vous et LG convenez de ne régler les réclamations vous opposant que par arbitrage exécutoire au cas par cas, à moins que vous vous prévaliez de l'option de retrait évoquée plus haut ou que vous résidiez dans un territoire de compétences qui interdit la pleine application de cette clause dans le cas de réclamations de ce type (Dans lequel cas, si vous êtes un consommateur, cette clause ne s'appliquera que si vous acceptez expressément l'arbitrage). Dans la mesure où la loi en vigueur le permet, aucun différend entre vous et LG ne peut être combiné ou regroupé avec un différend faisant intervenir le produit ou la réclamation d'une personne ou entité tierce. Plus précisément et sans limiter la portée de ce qui précède, sauf dans la mesure où une telle interdiction n'est pas autorisée en droit, en aucun cas un différend entre vous et LG ne peut être traité dans le cadre d'un recours collectif. Au lieu de l'arbitrage, les parties peuvent intenter une action individuelle devant une cour des petites créances, mais cette action ne peut pas être intentée dans le cadre d'un recours collectif, sauf dans la mesure où une telle interdiction n'est pas autorisée en droit dans votre province ou territoire de compétences pour une réclamation en cause qui nous oppose.

**Règles et procédures d'arbitrage.** Pour soumettre une réclamation à un arbitrage, l'une des deux parties, soit vous ou LG, doit déposer une demande écrite à cet effet. L'arbitrage est privé et confidentiel et s'effectue selon une procédure simplifiée et accélérée devant un arbitre unique choisi par les parties conformément aux lois et règlements en vigueur portant sur l'arbitrage commercial de votre province ou territoire de résidence. Vous devez également envoyer une copie de votre demande écrite à LG Electronics Canada Inc., Legal Department - Arbitration, 20 Norelco Drive, North York, Ontario M9L 2X6. La présente disposition sur l'arbitrage est régie par les lois et règlements sur l'arbitrage commercial applicables de votre province ou territoire. La sentence arbitrale peut donner lieu à un jugement de n'importe quel tribunal compétent. Toutes les décisions relèvent de l'arbitre, à l'exception des questions associées à la portée et à l'applicabilité de la disposition sur l'arbitrage et à l'arbitrabilité du différend, qui sont du ressort du tribunal. L'arbitre est tenu de respecter les modalités de la présente disposition.

**Droit applicable.** Les lois de votre province ou territoire de achat régissent la présente Garantie limitée et tout différend entre nous, sauf dans la mesure où de telles lois sont supplantées par des lois fédérales, provinciales ou territoriales applicables ou sont incompatibles avec ces dernières. Si l'arbitrage n'est pas autorisé pour régler une réclamation, une poursuite, un différend ou un litige nous opposant, nous nous en remettons à la compétence exclusive des tribunaux de votre province ou territoire de achat compétence pour le règlement de la réclamation, de la poursuite, du différend ou du litige nous opposant.

**Frais et coûts.** Aucuns frais ne sont exigibles pour entamer une procédure d'arbitrage. À la réception de votre demande d'arbitrage écrite, LG réglera rapidement la totalité des frais de dépôt de la demande d'arbitrage, sauf si vous réclamez des dommages-intérêts supérieurs à 25 000 \$. Dans ce cas, le paiement de ces frais sera régi par les règles d'arbitrage applicables. Sauf disposition contraire aux présentes, LG paiera tous les frais de dépôt de demande et d'administration ainsi que les honoraires de l'arbitre conformément aux règles d'arbitrage applicables et à la présente disposition sur l'arbitrage. Si vous remportez l'arbitrage, LG réglera vos frais et honoraires juridiques après avoir déterminé s'ils sont raisonnables en se fondant sur des facteurs comme, entre autres, le montant de l'achat et le montant de la réclamation. Si l'arbitre juge que le motif de la réclamation ou les réparations demandées sont futiles ou se fondent sur des motifs déplacés (au regard des lois applicables), le paiement de tous les frais d'arbitrage sera régi par les règles d'arbitrage applicables. Dans un tel cas, vous acceptez de rembourser à LG la totalité des montants versés qu'il vous revient autrement de payer en vertu des règles d'arbitrage applicables. Sauf disposition contraire et si elle remporte l'arbitrage, LG renonce à tous ses droits de vous réclamer des frais et honoraires juridiques.

**Audience et lieu de l'arbitrage.** Si votre réclamation est égale ou inférieure à 25 000 \$, vous pouvez opter pour un arbitrage conduit selon l'une des modalités suivantes uniquement : 1) sur examen des documents remis à l'arbitre, 2) par audience téléphonique ou 3) par audience en personne selon les dispositions des règles d'arbitrage applicables. Si votre réclamation dépasse 25 000 \$, le droit à une audience sera défini par les règles d'arbitrage applicables. Les audiences arbitrales en personne se tiendront à l'endroit le plus proche et le plus pratique pour les deux parties situé dans votre province ou votre territoire de résidence, sauf si nous convenons mutuellement d'un autre lieu ou d'un arbitrage par téléphone.

**Dissociabilité et renonciation.** Si une partie de la présente Garantie limitée (y compris les présentes procédures d'arbitrage) n'est pas applicable, les dispositions restantes demeurent en vigueur dans la mesure permise par la loi applicable. Le fait de ne pas exiger la stricte exécution d'une disposition de la présente Garantie limitée (y compris les présentes procédures d'arbitrage) ne signifie pas que nous ayons renoncé ni que nous ayons l'intention de renoncer à toute disposition ou partie de la présente Garantie limitée.

**Option de retrait.** Vous pouvez vous retirer de la présente procédure de règlement de différend. Dans ce cas, ni vous ni LG ne pouvez imposer à l'autre partie de participer à une procédure d'arbitrage. Pour vous prévaloir de l'option de retrait, vous devez envoyer un préavis à LG dans les trente (30) jours civils à compter de la date de l'achat du produit par le premier acheteur i) dans un courriel adressé à [optout@lge.com](mailto:optout@lge.com) et dont la ligne d'objet porte la mention « Retrait de l'arbitrage » ou ii) en composant le 1-800-980-2973. Que ce soit par courriel ou par téléphone, vous devrez donner a) votre nom et votre adresse; b) la date d'achat du produit; c) le nom ou le numéro de modèle du produit et d) le numéro de série [qu'il est possible de trouver i) sur le produit ou ii) en ligne au [https://www.lg.com/ca\\_fr/soutien/repairation-garantie/demande-reparation](https://www.lg.com/ca_fr/soutien/repairation-garantie/demande-reparation), Trouver mes numéros de modèle et de série].

Si vous vous prévallez de l'option de retrait, les lois de votre province ou territoire de résidence régissent la présente Garantie limitée et tout différend entre nous, sauf dans la mesure où de telles lois sont supplantées par des lois fédérales, provinciales ou territoriales applicables ou sont incompatibles avec ces dernières. Si l'arbitrage n'est pas autorisé pour régler une réclamation, une poursuite, un différend ou un litige nous opposant, nous nous en remettrons à la compétence exclusive des tribunaux de votre province ou territoire de compétence pour le règlement de la réclamation, de la poursuite, du différend ou du litige nous opposant.

Vous ne pouvez vous prévaloir de l'option de retrait que de la manière décrite plus haut (c'est-à-dire par courriel ou par téléphone). Aucun autre type d'avis ne sera pris en compte pour le retrait de la présente procédure de règlement de différend. Le fait de se retirer de la présente procédure de règlement de différend ne compromet d'aucune façon la protection accordée en vertu de la Garantie limitée, et vous continuerez à jouir de tous les avantages prévus par la Garantie limitée. Si vous conservez ce produit sans vous prévaloir de l'option de retrait, vous acceptez les conditions générales de la disposition sur l'arbitrage énoncée ci-dessus.

**Conflit de modalités.** En cas de conflit ou d'incompatibilité entre les modalités de la présente garantie limitée et le contrat de licence d'utilisation (CLU) en ce qui concerne le règlement des différends, les modalités de la présente garantie limitée contrôlent et régissent les droits et obligations des parties et ont préséance sur le CLU.



**LG Customer Information Center**

For inquiries or comments,  
visit [www.lg.com](http://www.lg.com) or call:

**1-800-243-0000** U.S.A.

**1-888-542-2623** CANADA

Register your product Online!

[www.lg.com](http://www.lg.com)