

FISHER & PAYKEL

INTEGRATED COLUMNS

RS1884FJ RS2484FJ, RS3084FJ,
RS2484S & RS3084S models

COLONNES ENCASTRABLES

Modèles RS1884FJ, RS2484FJ, RS3084FJ,
RS2484S et RS3084S

USER GUIDE
GUIDE D'UTILISATION

US CA

English

Page 1 - 24

Français

Page 27 - 50

Introduction	3
Safety and warnings	4
Storage features	8
Refrigerator	8
Freezer	9
ActiveSmart™ special features	10
Control panel – Refrigerator	10
Control panel – Freezer	11
Variable temperature zones	12
Max Cool	13
Fast Freeze	13
Bottle Chill	13
Ice	13
Ice Boost	13
Operating instructions	14
Cleaning care	17
Food care	19
User warnings and sounds	20
Troubleshooting	21
Service & Warranty	24

IMPORTANT!

SAVE THESE INSTRUCTIONS

The models shown in this User guide may not be available in all markets and are subject to change at any time. For current details about model and specification availability in your country, please go to our website fisherpaykel.com or contact your local Fisher & Paykel dealer.

Registration

Register your product with us so we can provide you with the best service possible.

To register your product visit our website: fisherpaykel.com

Welcome to the family of Fisher & Paykel appliances. Our team has spent thousands of hours designing, engineering and testing this Integrated Column to ensure you get the perfect product for your home. For more information on your product please visit fisherpaykel.com or contact our Customer Care team.

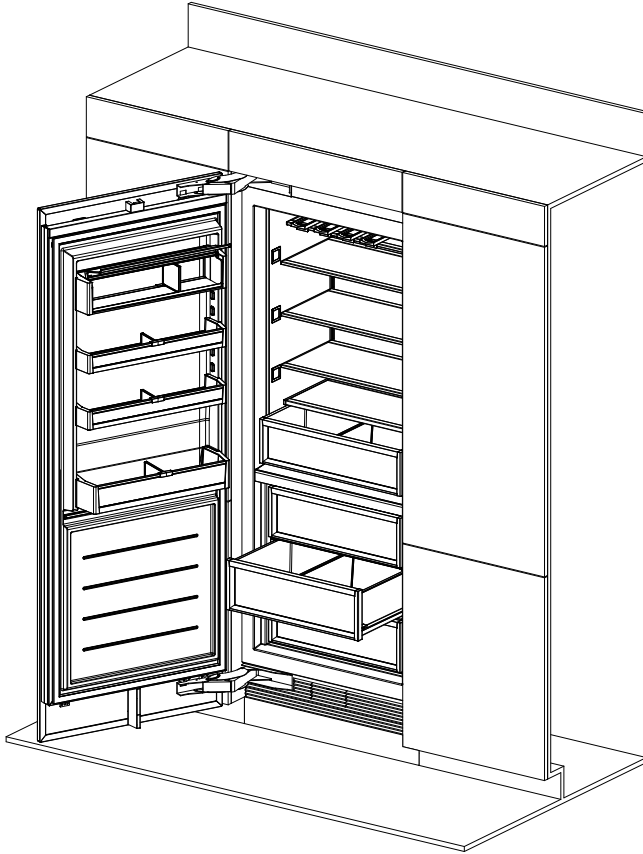

SAFETY AND WARNINGS

WARNING!



Electric Shock Hazard

Read and follow the safety and warnings outlined in this user guide before operating this appliance.

Failure to do so can result in death, electric shock, fire or injury to persons.

WARNING!



R600a

This appliance contains flammable refrigerant isobutane (R600a).

Use this appliance only for the intended purpose as described in the user guide.

IMPORTANT SAFETY INSTRUCTIONS

WARNING!

When using this appliance always exercise basic safety precautions including the following:

- Children should be supervised to ensure that they do not play with the appliance.
- Cleaning and user maintenance shall not be undertaken by children without supervision.
- This appliance can be used by children aged from 8 years and above and persons with reduced physical, sensory or mental capabilities or lack of experience and knowledge if they have been given supervision or instruction concerning use of the appliance in a safe way and understand the hazards involved.
- The manufacturer's installation instructions for product and cabinetry ventilation must be followed when installing the appliance.
- To avoid hazard due to instability of the appliance, it must be fixed in accordance with installation instructions.
- Keep ventilation openings, in the appliance enclosure or the built-in structure, clear of obstruction.
- Do not use mechanical devices or other means to accelerate the defrosting process, other than those recommended by the manufacturer.
- Do not damage the refrigerant circuit.
- In case of damage to the refrigerant circuit, ventilate the area by opening all windows.
 - Do not operate electrical equipment or any other equipment that may produce arcs, sparks or flames in the area. Contact your Fisher & Paykel trained and supported service technician immediately to arrange for the appliance to be repaired.
- It is hazardous for anyone other than an authorized service person to service this appliance.

WARNING!

- This product contains a chemical known to the State of California to cause cancer, birth defects or other reproductive harm. For more information on these regulations and a list of chemicals, visit:
<https://oehha.ca.gov/proposition-65/general-info/proposition-65-plain-language>.

Electrical

- This appliance must be installed in accordance with the installation instructions before use.
- To allow disconnection of the appliance from the supply after installation, incorporate a switch in the fixed wiring in accordance with the local wiring rules.
- If the power supply cord is damaged, it must only be replaced by your Fisher & Paykel trained and supported service technician.
- **WARNING:** Do not use electrical appliances inside the food storage compartments of the appliance, unless they are of the type recommended by the manufacturer.

IMPORTANT!

- Your appliance is designed to operate for many years without the need for service checks. However, if your appliance is malfunctioning, have it attended to by your Fisher & Paykel trained and supported service technician as soon as possible.
- If you suspect that the product is not getting cold—items such as ice cream are melting—remove all perishable food and store in another appliance or cooler to prevent spoilage. Immediately call for a service technician.

IMPORTANT!

This device complies with part 15 of the FCC Rules. Operation is subject to the following conditions:

- This device may not cause harmful interference.
- This device must accept any interference received, including interference that may cause undesired operation.

Do not change or modify the wireless communication device in any way. Changes or modifications not expressly approved by Fisher & Paykel could void the user's authority to operate the equipment.

This device complies with Industry Canada's licence-exempt RSSs. Operation is subject to the following two conditions:

- This device may not cause interference; and
- This device must accept any interference, including interference that may cause undesired operation of the device.

Cleaning

- Use only soap based cleaning products.
- Avoid using anti-bacterial cleaning products on either the interior or exterior of the cabinet as they may cause rusting of metal components and cracking of plastic components.

SAFETY AND WARNINGS

Disposal

- Extreme care must be taken when disposing of your old appliance to avoid hazards:
 - The flammable refrigerant gas must be safely removed by a qualified service technician.
 - The thermal insulation foam in this appliance may contain flammable insulation blowing gases, any exposed foam may be highly flammable and must be carefully treated during disposal.
 - **DANGER:** The doors and panels should be removed and the shelves left in place so that children may not easily climb inside.
- Consult your local energy authority or local codes as to the best way to dispose of your old appliance.

Storing food and drinks

- Do not store explosive substances such as aerosol cans with a flammable propellant in this appliance.
- Never store volatile or flammable materials in your appliance as they may explode.
- Never freeze liquids in glass containers. Liquid expands during freezing, which may cause the container to explode.
- Never freeze carbonated drinks. They may explode.

Water filter

IMPORTANT!

- The water connection to your Ice & water refrigerator must be installed by an qualified plumber or Fisher & Paykel trained and supported service technician and comply with all state and local laws.
- Installation and use **MUST** comply with all state and local plumbing codes. Check with your local public works department for plumbing codes. You must follow their guidelines as you install the water filtration system.
- To avoid serious illness or death, only connect your water filter to safe drinking water.
- The water filter cartridge needs to be changed when the replacement indicator icon illuminates. This will happen every 6 months.
- If the water filtration system has been allowed to freeze, replace filter cartridge. Failure to replace the disposable filter at recommended intervals may lead to reduced filter performance and failure of the filter, causing property damage from water leakage or flooding.
- In cases of excessively reduced filter life—we recommend that you consult a local plumber or your water supplier for advice on suitable filtration requirements for the water supplied to your home.
- Filter replacement is the consumer's responsibility and will not be covered by the warranty except in the case of faulty parts or materials within the filter cartridge.
- If the water has not created ice for some time or ice has an unpleasant taste or odor dispose of ice and refer to 'Automatic ice' for flushing instructions. If unpleasant taste or odor persists, you may wish to fit a new filter cartridge.
- Use new tubing supplied with the refrigerator. **DO NOT** reuse old tubing from old water and ice connections.
- Your water filtration system can withstand up to 120psi (827kPa) of water pressure. Ensure the supplied pressure reducing valve is installed before installing the water filtration system. **DO NOT** install if water pressure exceeds 120psi (827kPa).

To reduce the risk associated with property damage due to water leakage or flooding:

- DO NOT install systems in areas where ambient temperatures may go above 100°F (38°C) or drop below 33°F (0.6°C).
- DO NOT install on hot water supply lines. The maximum operating water temperature of this filter system is 100°F (38°C).
- DO NOT install where water hammer conditions may occur. If water hammer conditions exist, you must install a water hammer arrester.

WARNING!

To reduce the risk associated with choking:

- DO NOT allow children under 3 years of age to have access to small parts during the installation of the water filter.

Ice making

IMPORTANT!

- Avoid contact with the moving parts of the ice maker ejector mechanism, and do not place your fingers on the automatic ice-making mechanism while the appliance is in operation.
- Do not use ice cubes that may have become discolored, usually with a green-blue color. If such discoloration is noted, discard the ice cubes and contact your Fisher & Paykel trained and supported service technician.

STORAGE FEATURES

Refrigerator

Easy-clean design with evenly distributed lighting and aluminum trims.

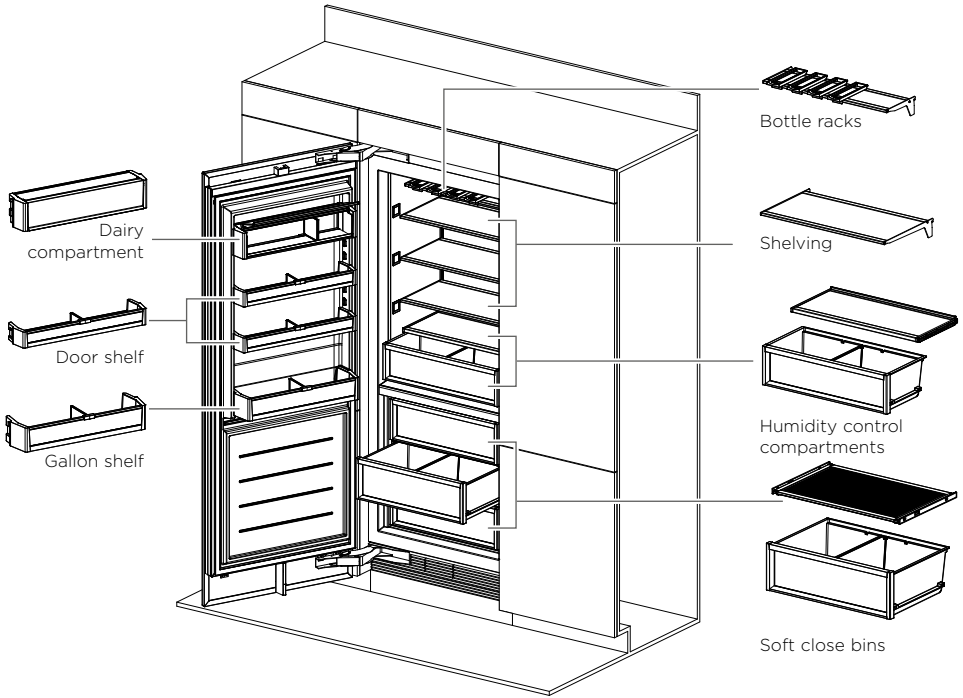

REFRIGERATOR COMPONENTS

Bottle racks

Adjustable and removable bottle racks.

Dairy compartment

- Dividers to allow organization of food items.
- A lid to prevent tainting of dairy items from the rest of the upper compartment.

Humidity controlled compartments

These compartments help to provide a humid microclimate to extend the storage times of fruit and vegetables.

Shelving

- Selectable shelf heights.
- Heat treated safety glass.
- Adjustable door shelves with dividers.

Soft close bins

- Soft close bins ensure bins close quietly and properly.
- Adjustable bin dividers.
 - Mats.

Freezer

Easy-clean design with evenly distributed lighting and aluminum trims.

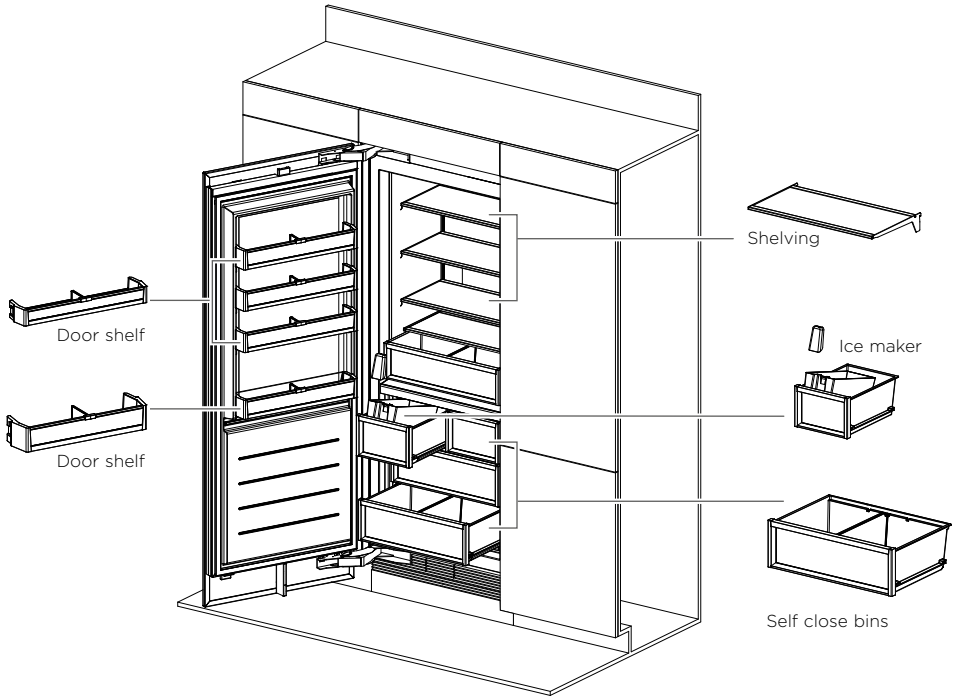

FREEZER COMPONENTS

Shelving

- Selectable shelf heights.
- Heat treated safety glass.
- Adjustable door shelf dividers.

Ice maker

- Adjustable production speeds.
- Removable ice container.
- Hygienic ice scoop.





Self close bins

- Freezer bins self close to ensure all bins close properly.
- Adjustable bin dividers.

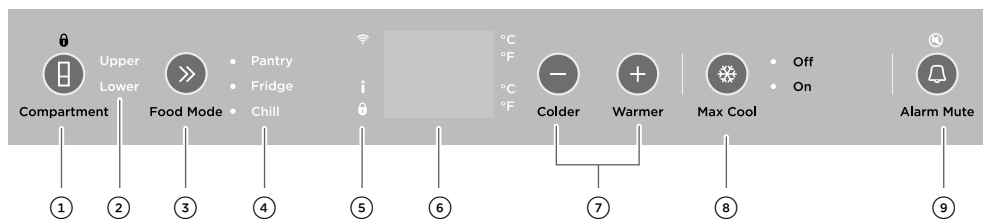
ACTIVESMART™ SPECIAL FEATURES

Control panel – Refrigerator



- | | |
|---|--|
| ① Compartment | Allows you to unlock the control panel and enable compartment selection. Press 4 seconds to activate your appliance for the first time. The control panel will automatically lock when inactive for more than 10 seconds or when the door is closed. To unlock, press for 2 seconds. |
| ② Compartment lights | Lights illuminate to show which compartment is selected. |
| ③ Food Mode | Allows you to select the food mode for the selected compartment. |
| ④ Food Mode lights | Lights illuminate to show which food mode is selected. |
| ⑤ WiFi |  Illuminates to show wireless remote mode is enabled. Visit fisherpaykel.com/connected for further details on using this feature. |
| Sabbath Mode |  Illuminates to indicate that Sabbath mode is activated. |
| Key lock |  Illuminates to indicate that the keys on the control panel are locked. When the door is closed the display is automatically locked. |
| ⑥ Digital display | Displays the set temperature of the compartments. To change between Celsius and Fahrenheit on the display: <ul style="list-style-type: none"> • Press + and » together for 4 seconds. |
| ⑦ Colder Warmer | Allows you to adjust the temperature of the selected compartment. |
| ⑧  Max Cool | Boosts the cooling speed of your refrigerator by dropping the refrigerator to its coldest temperature for a set time, dependent on the food mode in use. |
| ⑨ Alarm Mute | This button has a dual function – it allows you to deactivate door alarms for 20 minutes and/or mute key tones on the control panel. |

Control panel – Freezer

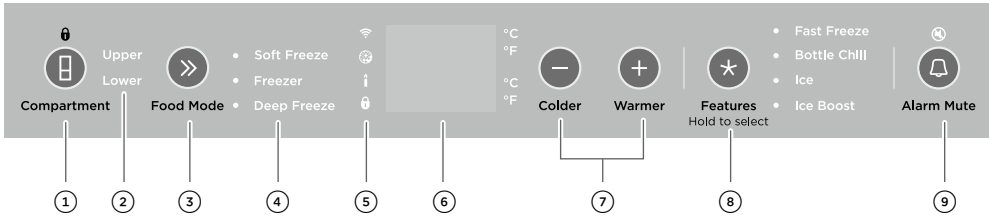



- ① **Compartment** Allows you to unlock the control panel and enable compartment selection. Press 4 seconds to activate your appliance for the first time. The control panel will automatically lock when inactive for more than 10 seconds or when the door is closed. To unlock, press for 2 seconds.

- ② **Compartment lights** Lights illuminate to show which compartment is selected.

- ③ **Food Mode** Allows you to select the food mode for the selected compartment.

- ④ **Food Mode lights** Lights illuminate to show which food mode is selected.

- ⑤ **WiFi**  Illuminates to show wireless remote mode is enabled. Visit fisherpaykel.com/connected for further details on using this feature.

- Filter**  Illuminates to indicate that water filter replacement is required.

- Sabbath Mode**  Illuminates to indicate that Sabbath mode is activated.

- Key lock**  Illuminates to indicate that the keys on the control panel are locked. When the door is closed the display is automatically locked.

- ⑥ **Digital display** Displays the set temperature of the compartments. To change between Celsius and Fahrenheit on the display:

 - Press **+** and **»** together for 4 seconds.

- ⑦ **Colder Warmer** Allows you to adjust the temperature of the selected compartment.

- ⑧ **Features** Allows you to scroll and select features:

 - Fast Freeze
 - Bottle Chill
 - Ice
 - Ice Boost

Refer to 'Special Features' for details on these features.

- ⑨ **Alarm Mute** This button has a dual function—it allows you to deactivate door alarms for 20 minutes and/or mute key tones on the control panel.

ACTIVESMART™ SPECIAL FEATURES

Variable temperature zones

Separate food modes, in both fridge and freezer, allow you adjust the temperature independently for optimal storage.

REFRIGERATOR FOOD MODES	TYPES OF FOOD TO STORE
Pantry (12°C/54°F)	<ul style="list-style-type: none">• Bananas, avocados, tomatoes.• Dry food items such as grains, flours, sugars, crackers, cereal, baked goods, tortillas, wraps and breads.• Spreads, preserves, honey, tropical fruits, nuts and seeds, chocolate and fresh herbs.• Wine.
Fridge (3°C/37°F)	<ul style="list-style-type: none">• Fruit and vegetables, dairy products, jams and chutneys/preserves, meats and drinks.
Chill (-0.5°C/31°F)	<ul style="list-style-type: none">• Highly perishable meats, poultry and seafood.• Alcoholic beverages such as beer.

FREEZER FOOD MODES		TYPES OF FOOD TO STORE
Soft Freeze (-9°C/16°F)	'Soft Freeze' mode is an extension of your refrigerator, extending the shelf life of perishable items while maintaining the quality. 'Soft Freeze' mode allows easy portioning of food and the ability to heat, cook or serve foods straight from the compartment without waiting for it to thaw.	<ul style="list-style-type: none"> Meats, seafood, soups, sauces, pureed foods, bread, desserts and pastries. <p>Note: 'Soft Freeze' mode is not recommended for storage of creamy desserts such as ice cream.</p>
Freezer (-18°C/-1°F)	'Freezer' mode is for general frozen food items that require storage between 1–12 months.	<ul style="list-style-type: none"> Meat, poultry, seafood, pre-cooked foods and leftovers, some fruits and vegetable, ice cream, and other frozen desserts.
Deep Freeze (-25°C/-13°F)	'Deep Freeze' mode is for frozen food items that may need to be stored for longer periods. 'Deep Freeze' extends the shelf life of general frozen items by up to 6 months longer than that of 'Freezer' mode.	<ul style="list-style-type: none"> General frozen food that is required to be stored for extended times – eg larger cuts of meat.

Note: Not all combinations of food modes are available in all compartments. If a food mode is not available, it will not be selectable on the control panel.

Max Cool

Boosts the cooling speed of your refrigerator by dropping the refrigerator to its coldest temperature for a set time, dependent on the food mode in use. We recommend using 'Max Cool' or 'Fast Freeze' when you are adding food items to your appliance, such as after grocery shopping. This feature will ensure the food is chilled/frozen within the shortest period of time, locking in the freshness and extending the shelf life of your food.

Fast Freeze

Boosts the freezing speed by dropping the freezer to its coldest temperature for a set time dependent on the food mode in use. Offered on 'Soft Freeze' and 'Freezer' modes.

Bottle Chill

This feature allows you to rapidly chill your beverage for a set time depending on your chosen food mode.

Ice*

Turns on your automatic ice. This feature is only available in the lower compartment.

Ice Boost*

Increases ice production by up to 30%, and deactivates automatically after 24 hours.

* This feature is not available if the compartment is set to 'Soft Freeze'. If ice making is turned on and the food mode is changed to 'Soft Freeze' any ice that is already in the ice bin may melt and form clumps. To avoid this either remove the ice or use a different compartment for 'Soft Freeze'.

OPERATING INSTRUCTIONS

» Selecting the Food Mode

- Select the desired compartment.
- Press » to scroll through the available modes. The light next to the name of the 'Food Mode' will illuminate as you scroll to indicate which mode is selected.

Adjusting the temperature

Each 'Food Mode' will automatically default to the recommended temperature setting. Once you have selected the compartment and required 'Food Mode', the temperature can be adjusted as desired.

- To increase the temperature of your selected 'Food Mode', press +.
- To decrease the temperature of your selected 'Food Mode', press -.

★ Selecting Features

Pressing ★ will scroll through the available 'Features' for the compartment and mode you have selected. A blinking light indicates the current position when scrolling through the list.

To activate/deactivate a feature:

- Select the feature from the list, by scrolling through and stopping at the feature you wish to use.
- Press ★ for 2 seconds.

Bottle Chill



An alarm will sound, 'Bottle Chill' will flash and  will illuminate after the elapsed time to remind you to remove your beverage.

To silence the alarm:

- Press ★ once.
- The time taken to chill depends on the size of your beverage. If your beverage is not cold enough after the set time, return it to the compartment and reset the 'Bottle Chill' feature.

Automatic ice maker (freezer only)

Before turning on your automatic ice maker, the water filter must be installed (refer to your installation guide) and flushed to remove any impurities or trapped air in the filter system.

- ① Turn your Ice maker on, refer to 'Selecting Features'.
- ② Press the ,  and  together for 4 seconds then close the doors. The ice tray will empty the water into the bin below. The ice tray will only empty after the doors are closed.
- ③ Repeat step ② to remove dust in the ice tray collected during manufacture and transport.
- ④ Empty the water, dry the bin and return it correctly.
- ⑤ Once your ice maker is turned on the first bin of ice may be discolored, this is not harmful and normal during the flushing process. Discard the first full bin of ice made. Your ice maker is now ready for use.
 - The performance of your water filter will increase with use, reaching optimum performance after four to five full bins of ice.

Turn the ice maker off if:



- There is no water supply for several hours.
- You are removing the ice storage bin for a period of time.
- You are going on holiday/vacation.

Water filter



The water supplied to your appliance for ice making is filtered to remove impurities through a filter located the bottom front of your appliance. Replace your filter cartridge every 6 months.

- There is a replacement indicator icon  on the control panel which will appear when the filter needs replacing.
- Replacement filter cartridges can be purchased online from fisherpaykel.com or by calling Fisher & Paykel Customer Care. Details of the replacement filter cartridge are labelled on the cartridge. Instructions on how to install your replacement water filter are provided with the filter.

To reset the filter indicator:

- Press  and  together for 4 seconds.
- The  on the control panel will turn off when reset.







Alarm mute

- To activate, press  once.
- The light above  will illuminate to indicate the appliance is muted.
- If the doors are left open for 5 minutes or more, the compartment light turns off and normal door alarms are suspended.
- 'Alarm Mute' will deactivate after 20 minutes.
- To deactivate manually, press  again.
- Closing the door also deactivates the 'Alarm Mute'.

OPERATING INSTRUCTIONS

Sabbath mode



When activated—the display, all alarms and lights are deactivated for 80 hours.

- To activate Sabbath mode, press ,  and  together for 4 seconds.
- The  icon on the control panel will illuminate.
- To deactivate manually, press ,  and  together for 4 seconds.

Note: If you turn off your appliance while in Sabbath mode, it will resume automatically once the appliance is switched on again.





Key mute

Key mute allows you to silence all button presses.

- To activate key mute, press  for 2 seconds, a single confirmation beep will be heard.
- Once key mute is activated, all key sounds are silenced.
- Door alarms and the 'Bottle Chill' alarm are still operational.
- To deactivate, press  for 2 seconds, a single confirmation beep will be heard.

Key Lock

'Key Lock' allows you to disable the buttons on the control panel. This is useful when cleaning your appliance.

- To activate 'Key Lock', press  for 2 seconds.
- The  icon on the control panel will illuminate.
- To deactivate, press  for 2 seconds.
- The  icon will not illuminate.

Door alarms

- If the door is left open, the alarm will beep after 60 seconds.
- If the door remains open, subsequent beeps will sound every 30 seconds for 5 minutes.
- If the door remains open for 5 minutes or longer, an alarm will sound continuously and the interior compartment light(s) will turn off.

Exterior cleaning

Toe kick grilles and filter

Your Integrated Column is fitted with a toe kick grille to protect the internal working components. We recommend cleaning the grille and filter in conjunction with changing your water filter cartridge (every 6 months).

The condenser coils of your Integrated Column require periodic cleaning by a Fisher & Paykel trained service technician.

- To maximize operating efficiency, keep ventilation openings clear of obstructions by regularly vacuuming the flooring in front of your appliance.
- More frequent cleaning may be necessary for dusty homes or those with pets shedding hair.

Interior cleaning

Do not use harsh chemicals, abrasives, ammonia, chlorine, bleach, concentrated detergents, solvents or abrasive scouring pads on any part of your appliance. Some of these chemicals may damage your appliance.

Clean all surfaces with a mild liquid detergent dissolved in warm water and a soft cloth. Rinse with clean water and dry with a clean, lint-free cloth.

Humidity control lids (refrigerator only)

Upper compartment:

- ① To remove, hold both sides of the shelf and lift straight up to unclip from the runners (**A**).
- ② Pull the shelf towards you (**B**).

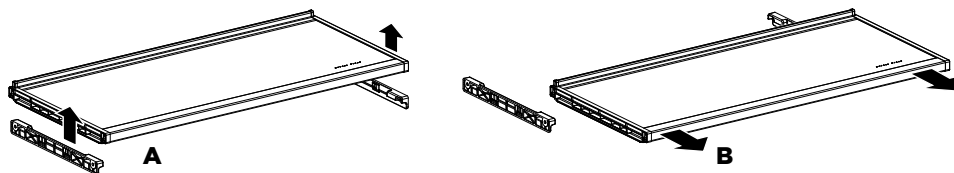

Lower compartment:

- ① To remove, lift the front edge of the shelf up (**C**).
- ② Pull the shelf towards you to unclip from the runners (**D**).

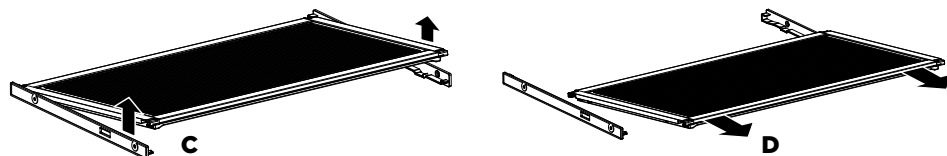

Cantilever glass shelves

- ① To remove, hold the front and back edge of the shelf firmly.
- ② Push the shelf up vertically to dislodge from back support lugs.
- ③ Pull the shelf towards you.

CLEANING CARE

Bin

- ① To remove a bin, extend the bin on its runners (**A**), and empty the bin.
- ② Push the securing tabs on both sides of the bin corners, then push the bin firmly upwards to dislodge from the runners (**B**).
- ③ Pull the bin towards you to remove. Push both runners back into the appliance.
- ④ To return the bin, extend the runners and place the bin on top of the runners.
- ⑤ Push the bin slowly onto the securing tabs until you feel it clip onto the runners. Ensure the bin tabs are clipped securely onto the runners before use.

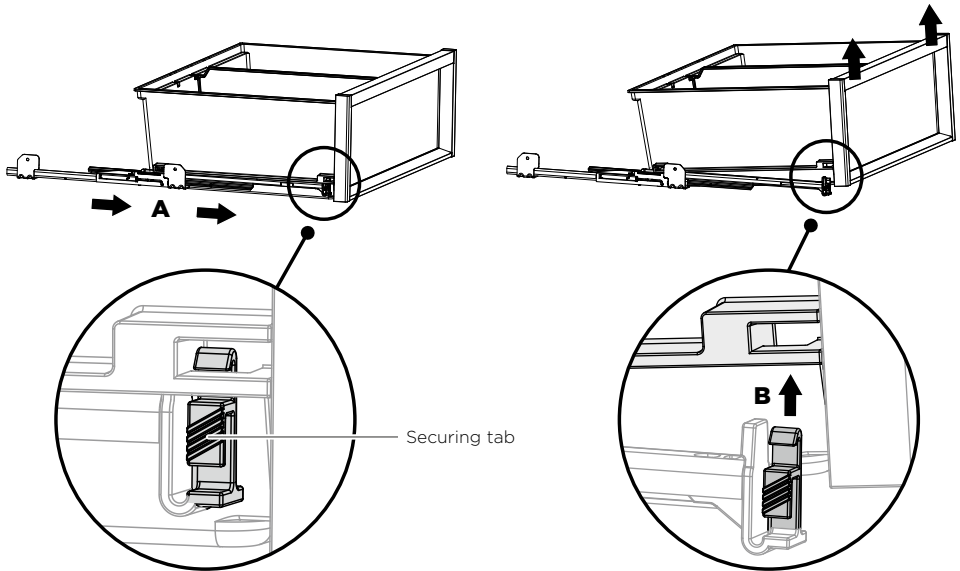

IMPORTANT!

The runners are pre-lubricated to help open and close the bins. They do not need to be lubricated again. Do not remove the grease from the runners to maintain its smooth function. Do not immerse the runners in water.

Holiday/vacation (freezer only)

Before leaving:

- Turn the ice maker to OFF on the control panel.
- Shut off the water supply to the appliance.

On return:

- Turn on the ice maker. Discard the first full bin of ice.

For best food care

- Store only high-quality, fresh food in your appliance.
- Store perishable foods in the appliance immediately after purchase. Storing at room temperature increases the rate of deterioration and can allow harmful microbial growth.
- Foods such as meat, poultry and seafood should be well wrapped or sealed in suitable packaging to prevent dehydration, color deterioration, loss of flavor, and transfer of odor.
 - We recommend storing these foods on the bottom shelf of your appliance or in one of the bins to prevent potential spills and cross-contamination with other foods.
- Ensure hot foods and beverages are cooled sufficiently before placing them into the appliance. Hot items may cause other foods to warm to unsafe temperatures. It may also cause sealed items to sweat/condensate – which is undesirable.
- Beverages are best stored standing upright in the door shelves or on the bottle racks provided.
- Ensure raw and cooked foods are stored separately to avoid cross-contamination.
- Consume food items within the recommended storage times. Discard foods that show sign of spoilage.
- Keep door openings to a minimum to maintain optimum storage temperatures inside your appliance.
- We recommend using 'Max Cool' or 'Fast Freeze' when you are adding food items to your appliance, such as after grocery shopping. This feature will ensure the food is chilled/frozen within the shortest period of time, locking in the freshness and extending the shelf life of your food.

Items stored in your refrigerator

- Dairy items such as butter and cheeses should be stored in the covered door shelf to minimize any transfer of odor or odor absorption from other foods.
- Eggs should be stored in their carton to avoid absorption of strong odors through their porous shell structure.

Items stored in your freezer

- We recommended cooling carbonated beverages only when the 'Bottle Chill' function is active.
 - Do not store carbonated drinks without this function in the freezer. Failure to remove beverages could lead to freezing liquid and the likelihood of bottle/can explosion.
- Ensure air is removed from packaging to avoid large formation of ice crystals and prevent freezer burn.
- To maintain freshness and quality, we recommend defrosting foods in the refrigerator. Ensure partially or fully defrosted foods are never re-frozen – cook immediately.

USER WARNINGS AND SOUNDS

Faults

- In the unlikely event a fault occurs, 4 rapid beeps will be heard and the fault will be displayed on the control panel.
 - Record the fault code displayed on the control panel and contact a Fisher & Paykel trained and supported service technician in order to repair the fault. You can do this by going online to fisherpaykel.com or by contacting our Customer Care Center.

Normal appliance sounds



Integrated Columns has been designed to have excellent energy ratings and cooling performance. As a result, it can produce sounds somewhat different to your old appliance.

Normal operational sounds include:

- Low frequency ticking sound. This is the valve that controls cooling to each compartment. This noise will only last for a few seconds at a time.
- Fan air flow sound. Integrated Columns has fans which change speed depending on demand. During cooling periods, such as after frequent door openings, fans circulate the cold air in the appliance producing some air flow sound. This is quite normal.
- Cracking or popping sounds. This may occur when the automatic defrost function is operating.
- Running water sound. This is the liquid refrigerant in the system and can be heard as a boiling or gurgling noise.
- An audible hissing sound after closing the freezer door. This is due to the pressure difference between the warm air that has entered the cabinet and suddenly cooled, and the outside air pressure.
- Humming sounds. This is the compressor running and is quite normal.
- Ice maker sounds:
 - Motor operation (low humming).
 - Running water as the ice maker and/or water tank fills.
 - Water valve opening and closing (hissing sound).
 - Ice being loosened from the ice moulding tray (cracking).
 - Ice dropping into bin (clunking).
- Other sounds may be heard for the following reasons:
 - Floor uneven or weak.
 - Bottles or jars rattling on shelves.

If there is a problem with your appliance, please check the following points before contacting your local Fisher & Paykel trained and supported service technician or the Customer Care Center.

Product parts and accessories can be purchased through the Fisher & Paykel Customer Care Center, or online at fisherpaykel.com (this service is available to selected markets only).

PROBLEM	POSSIBLE CAUSES	WHAT TO DO
Appliance does not operate	No electricity at power outlet.	Check that the plug is correctly connected and power switched on.
		Check another appliance at the same outlet.
		Check house fuse.
Light not working	Light not functioning.	The lighting cannot be serviced by the user. Contact your Fisher & Paykel dealer or trained and supported service technician.
	Appliance not working.	Check appliance is turned on at the wall or at the isolating switch.
Light and display not working	Product in Sabbath mode.	Press  ,  and  together for 4 seconds.
Storage compartments too warm	Temperature setting not correct.	See 'ActiveSmart™ special features' section of this User guide.
	Frequent door openings.	Minimize door openings to allow temperature to stabilize.
	Large amount of food has been recently added.	Select 'Max Cool' or 'Fast Freeze' features to assist in lowering the temperature quickly.
Food freezing in the refrigerator	Temperature setting is too cold.	Increase the temperature setting. See 'ActiveSmart™ special features' section of your user guide.
	Food placed directly in front of air outlets.	Move chill sensitive foods away from the air outlets.
Unfamiliar noises	Cabinet not stable or level.	See Installation guide supplied with this appliance.
	Freezer is defrosting.	This is normal.
Ice maker sounds	Normal ice maker operation.	See 'User warnings and sounds' section.
Food Mode is not available	Not all combinations of food modes are available in all compartments.	Try to select the desired Food Mode in a different compartment.

TROUBLESHOOTING

PROBLEM	POSSIBLE CAUSES	WHAT TO DO
When the appliance door is opened 4 rapid beeps sound and a code is displayed on the control panel		Record the code on the control panel and contact Customer Care Center.
Water in the vegetable bins	Condensation is formed by the water produced by fruit and vegetables.	A small amount of condensation is beneficial for fruit and vegetable storage. Wipe out water with a cloth.
Exterior of cabinet is warm	Note: This is normal.	
Condensation on outside of appliance	Not unusual during periods of high humidity.	Wipe dry.
Condensation/ice inside compartment	Frequent or long door openings.	Minimize door openings.
	Door gasket leaking.	Check and clean door gasket seal.
	Not unusual during periods of high humidity.	Wipe dry.
	Door not closing tightly.	Arrange items in the compartment so door can close tightly.
Doors not aligned.		Call a service technician.
Bin does not slide in and out evenly	Packaging trapped.	Check to ensure no food or packaging is trapped behind the tray/bin.
Door not closing	An obstruction is blocking door closing.	Move obstruction.
	Appliance not installed correctly.	Refer to your Installation guide supplied with this appliance to ensure your appliance has been installed correctly.
Freezer door will not open	The door has been recently opened.	Wait 30 seconds and try again.
Small or large ice cubes	Water line is kinked/squashed.	Check the external water line is not kinked/squashed. If it is not kinked/squashed contact Customer Care to arrange a technician to check the internal water line.
Frozen food items are soft or melting		Remove items and place in another freezer or cooler and call Customer Care immediately.

PROBLEM	POSSIBLE CAUSES	WHAT TO DO
Automatic ice maker does not work	Ice maker has not been turned on.	Switch on ice maker, see 'Automatic ice maker (freezer only)' section.
	Water supply turned off or not connected.	Connect the water supply.
	Freezer compartment not working.	Contact Customer Care Center.
	Water pressure too low.	Check water pressure.
	Water line kinked/squashed.	Check water line for kinks/squashing.
	Filter is clogged.	Water filter may need replacing.
	Ice cubes sticking in ice bin.	Remove ice storage bin, loosen cubes and remove clumped ice. Replace ice storage bin.
Ice cubes taste tainted	The food mode is set to 'Soft Freeze'.	Change the food mode from 'Soft Freeze'.
	Unsealed packages may be transmitting odor/taste.	Discard ice cubes and clean ice storage bin. See 'Interior cleaning' section. Wrap or cover strong smelling foods.
Slow ice cube freezing	Poor taste from incoming water.	Replace filter cartridge product parts and accessories can be purchased through our Customer Care Center.
	Door may have been left ajar.	Close door.
Wet ice/ ice clumping	Freezer compartment set too warm.	Turn temperature to a colder setting. See 'Operating instructions' section.
	Low water pressure.	Check water pressure.
Ice is discolored	Filter is blocked.	Replace filter cartridge, see 'Water filter' section.
	Long freezer door openings.	Gently tap ice to unstick or, if large clumps occur, empty ice bin and make new ice.
	High ambient temperature.	
	Ice bin left out of freezer compartment for a length of time.	
	Ice will stick together over time.	
Ice is discolored	Water filter has not been flushed.	Refer to your installation guide supplied with your appliance for details on how to flush your water filter.

SERVICE & WARRANTY

For details of your manufacturer's warranty and contacts for servicing, refer to your separate service and warranty book provided with your appliance.

This product has been designed for use in a normal domestic (residential environment). This product is not designed for any commercial use. Any commercial use by the customer will affect this products manufacturer's warranty.

Complete and keep safe for reference:

Model _____

Serial No. _____

Purchase Date _____

Purchaser _____

Dealer _____

City _____

State _____

Zip _____

Country _____

Introduction	29
Consignes de sécurité et mises en garde	30
Caractéristiques de rangement	34
Réfrigérateur	34
Congélateur	35
Caractéristiques spéciales ActiveSmart™	36
Panneau de commande — Réfrigérateur	36
Panneau de commande — Congélateur	37
Zones à température variable	38
Max Cool (Refroidissement optimal)	39
Fast Freeze (Congélation rapide)	39
Bottle Chill (Refroidissement de bouteille)	39
Ice (Glaçons)	39
Ice Boost (Production accélérée de glaçons)	39
Instructions d'utilisation	40
Nettoyage et entretien	43
Conservation des aliments	45
Avertissements à l'intention de l'utilisateur et sons	46
Dépannage	47
Service et garantie	50

IMPORTANT!

CONSERVEZ CES INSTRUCTIONS

Les modèles illustrés dans ce Guide d'utilisation peuvent ne pas être disponibles dans tous les pays et sont sujets à modifications sans préavis. Pour les plus récentes informations sur la disponibilité des modèles et des caractéristiques dans votre pays, veuillez visiter notre site Web fisherpaykel.com ou contacter votre détaillant Fisher & Paykel local.

Enregistrement

Enregistrez votre produit afin que nous puissions vous offrir un service de la meilleure qualité possible.

Pour enregistrer votre produit, visitez notre site Web : fisherpaykel.com

Bienvenue dans le monde des appareils Fisher & Paykel. Notre équipe a consacré des milliers d'heures à la conception, l'ingénierie et la mise à l'essai de cette colonne encastrable afin de vous offrir le produit idéal pour votre maison. Pour plus d'informations sur votre produit, veuillez visiter le site fisherpaykel.com ou contacter notre équipe d'assistance à la clientèle.

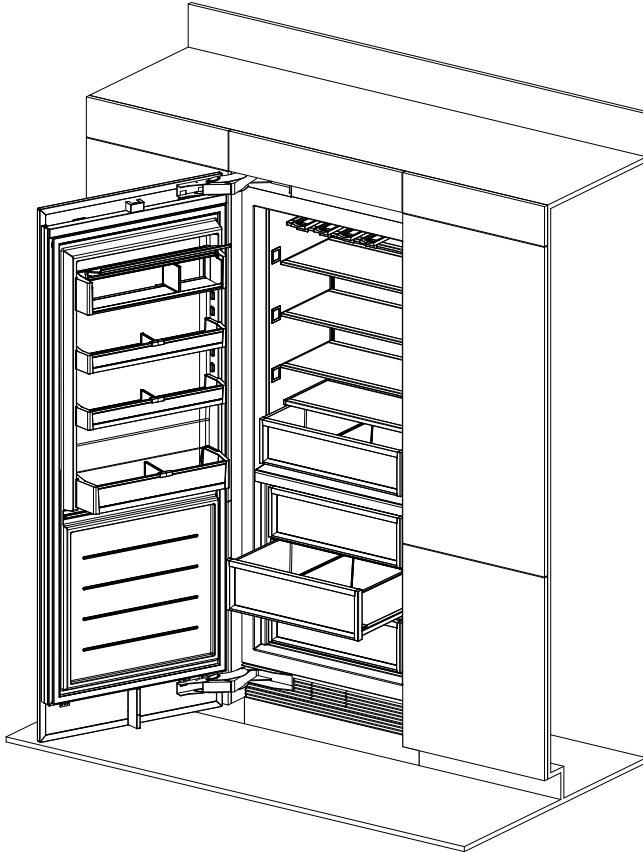

⚠ MISE EN GARDE!



Risque de choc électrique

Lisez et observez les consignes de sécurité et mises en garde contenues dans ce guide d'utilisation avant d'utiliser cet appareil.

Le fait de ne pas respecter ces consignes peut causer la mort, un choc électrique, un incendie ou des blessures.

⚠ MISE EN GARDE!



Cet appareil contient de l'isobutane réfrigérant inflammable (R600a).

Utilisez uniquement ce réfrigérateur aux fins pour lesquelles il a été conçu, comme le stipule le guide d'utilisation.

CONSIGNES DE SÉCURITÉ IMPORTANTES

MISE EN GARDE!

Lors de l'utilisation de cet appareil, observez toujours les consignes de sécurité de base, notamment :

- Les enfants doivent être supervisés afin de s'assurer qu'ils ne jouent pas avec l'appareil.
- Le nettoyage et l'entretien par l'utilisateur ne doivent pas être effectués par des enfants sans supervision.
- Cet appareil peut être utilisé par des enfants d'au moins 8 ans et des personnes aux capacités physiques, sensorielles ou mentales réduites, ou encore ne possédant pas l'expérience et les connaissances requises, s'ils sont supervisés ou ont reçu des instructions concernant l'utilisation de l'appareil d'une manière sécuritaire et s'ils comprennent bien les dangers potentiels.
- Lors de l'installation de cet appareil, suivez les instructions d'installation du fabricant concernant l'espace de ventilation adéquat entre l'appareil et les armoires.
- Pour réduire les risques dus à l'instabilité de l'appareil, veillez à le fixer conformément aux instructions d'installation.
- Gardez les ouvertures de ventilation du châssis de l'appareil ou de la structure encastrée exemptes de toute obstruction.
- N'utilisez pas d'appareils mécaniques ou d'autres moyens pour accélérer le processus de décongélation, à moins qu'ils ne soient recommandés par le fabricant.
- N'endommagez pas le circuit frigorifique.

- En cas de dommage au circuit frigorifique, ventilez la pièce en ouvrant toutes les fenêtres.
 - N'utilisez aucun appareil électrique ou appareil pouvant produire des arcs, des étincelles ou des flammes dans la pièce. Communiquez immédiatement avec un technicien de service qualifié et autorisé de Fisher & Paykel pour prévoir une réparation.
- Il est dangereux qu'une personne autre qu'un technicien de service autorisé répare cet appareil.
- Raccordez uniquement à une alimentation en eau potable.

MISE EN GARDE!

- Ce produit contient un produit chimique reconnu par l'État de la Californie comme étant cancérigène, source d'anomalies congénitales ou nuisible à la reproduction. Pour obtenir plus d'informations sur ces réglementations et une liste des produits chimiques, visitez : <https://oehha.ca.gov/proposition-65/general-info/proposition-65-plain-language>.

Alimentation électrique

- Cet appareil doit être installé conformément aux instructions d'installation avant d'être utilisé.
- Afin de permettre la déconnexion électrique de l'appareil après l'installation, incorporez un interrupteur dans le câblage fixe, conformément aux réglementations locales.
- Si le cordon d'alimentation est endommagé, faites-le remplacer uniquement par un technicien de service qualifié et autorisé de Fisher & Paykel.
- **MISE EN GARDE** : N'utilisez pas d'appareils électriques dans les compartiments du réfrigérateur, à moins qu'ils ne soient d'un type recommandé par le fabricant.

IMPORTANT!

- Votre appareil est conçu pour fonctionner pendant de nombreuses années sans nécessiter de vérifications d'entretien. Toutefois, si votre appareil devait présenter un problème de fonctionnement, faites-le vérifier le plus rapidement possible par un technicien de service qualifié et autorisé de Fisher & Paykel.
- Si vous pensez que le produit ne refroidit pas - et que des aliments comme de la crème glacée fondent, retirez tous les aliments périssables et placez-les dans un autre appareil ou une glacière pour éviter les pertes.

IMPORTANT!

Cet appareil est conforme à la partie 15 des réglementations FCC. L'exploitation est autorisée aux conditions suivantes :

- L'appareil ne doit pas produire de brouillage.
 - L'appareil doit accepter tout brouillage radioélectrique subi, même si le brouillage est susceptible d'en compromettre le fonctionnement.
- Ne changez ou modifiez d'aucune façon le dispositif de communication sans fil. Les changements ou les modifications non expressément approuvés par Fisher & Paykel peuvent entraîner l'annulation de votre droit d'utiliser cet équipement.

CONSIGNES DE SÉCURITÉ ET MISES EN GARDE

Le présent appareil est conforme aux CNR d'Industrie Canada applicables aux appareils radio exempts de licence. L'exploitation est autorisée aux deux conditions suivantes :

- L'appareil ne doit pas produire de brouillage; et
- L'appareil doit accepter tout brouillage radioélectrique, même si le brouillage est susceptible d'en compromettre le fonctionnement.

Nettoyage

- Utilisez uniquement des produits de nettoyage à base de savon.
- Évitez d'utiliser des produits antibactériens sur les pièces à l'intérieur ou l'extérieur de l'appareil. Ces produits pourraient corroder les pièces métalliques et causer des craquelures sur les pièces en plastique.

Mise au rebut

- Afin de réduire les risques de danger, soyez vigilant lors de la mise au rebut de votre ancien appareil :
 - Le gaz réfrigérant inflammable doit être vidé de manière sûre par un technicien qualifié.
 - Comme la mousse d'isolation thermique de cet appareil peut contenir des gaz isolants inflammables, toute mousse exposée pourrait être hautement inflammable et doit être traitée avec soin lors de la mise au rebut.
 - **DANGER** : Retirez les portes et panneaux de l'appareil et laissez les tablettes en place afin d'éviter que les enfants puissent facilement pénétrer à l'intérieur.
- Communiquez avec le service d'énergie local ou consultez les codes locaux pour connaître la meilleure méthode de mise au rebut pour votre ancien appareil.

Conservation des aliments et des boissons

- Ne rangez pas de substances explosives telles que des produits en aérosol avec propulseur inflammable dans cet appareil.
- N'entreposez jamais de matières volatiles ou inflammables dans votre appareil, car elles pourraient exploser.
- Ne congelez jamais de liquides dans des contenants en verre. Les liquides prennent de l'expansion en gelant et risquent de provoquer l'explosion du contenant.
- Ne congelez jamais de boissons gazeuses. Elles pourraient exploser

Filtre à eau

IMPORTANT!

- Le raccordement de la conduite d'eau à votre réfrigérateur Ice & water (Glaçons et eau) doit être effectué par un plombier qualifié ou un technicien de service qualifié et autorisé de Fisher & Paykel, conformément à toutes les réglementations provinciales et locales.
- L'installation et l'utilisation DOIVENT être conformes à tous les codes de plomberie provinciaux et locaux. Communiquez avec votre service local de travaux publics pour prendre connaissance des codes de plomberie. Vous devez vous conformer à ces directives lors de l'installation du système de filtration d'eau.
- Pour éviter des maladies graves, voire mortelles, raccordez uniquement votre filtre à une alimentation en eau potable.
- La cartouche de filtre à eau doit être remplacée lorsque l'icône de remplacement de filtre s'allume. Cela se produira tous les 6 mois.

- Si le système de filtration d'eau gèle, remplacez le filtre. Le fait de ne pas remplacer le filtre jetable aux intervalles recommandés pourrait compromettre le rendement du filtre et causer une défaillance, entraînant des dommages matériels provoqués par des fuites d'eau ou inondations.
- Si vous constatez que le filtre se bouche très rapidement — nous vous recommandons de consulter un plombier ou de contacter les responsables de votre réseau de distribution d'eau pour obtenir des conseils sur la filtration de l'eau provenant du réseau.
- Le remplacement du filtre est effectué sous l'entière responsabilité du client et n'est pas couvert par la garantie, sauf si des pièces ou matériaux du filtre s'avéraient défectueux.
- Si l'eau n'a pas été utilisée pour produire des glaçons pendant un certain temps ou si les glaçons présentent un goût ou une odeur désagréable, jetez les glaçons et reportez-vous à 'Appareil à glaçons automatique' pour obtenir les instructions de rinçage. Si le goût ou l'odeur persiste, vous pouvez remplacer le filtre.
- Utilisez le tuyau neuf fourni avec le réfrigérateur. NE réutilisez PAS d'anciens tuyaux ayant servi pour d'anciens raccordements de distribution d'eau et de glaçons.
- Votre système de filtration d'eau peut résister à une pression d'eau maximale de 120 psi (827 kPa). Assurez-vous d'installer le réducteur de pression fourni avant l'installation du système de filtration d'eau. N'installez PAS ce filtre si la pression de l'eau dépasse 120 psi (827 kPa).

Pour réduire les risques associés aux dommages matériels provoqués par des fuites d'eau ou inondations :

- N'installez PAS les systèmes dans les endroits où les températures ambiantes peuvent dépasser 100 °F (38 °C) ou descendre en dessous de 33 °F (0,6 °C).
- N'installez PAS le filtre sur des conduites d'alimentation en eau chaude. La température maximale de l'eau pour l'utilisation de ce système de filtration est de 100 °F (38 °C).
- N'installez PAS le filtre à un endroit où des coups de bélier peuvent survenir. En présence de coups de bélier, vous devez installer un dispositif antibélier.

MISE EN GARDE!

Pour réduire les risques de suffocation :

- NE permettez PAS aux enfants de moins de 3 ans d'accéder aux petites pièces pendant l'installation du filtre à eau.

Production de glaçons

IMPORTANT!

- Évitez tout contact avec les pièces mobiles du mécanisme d'éjection des glaçons et n'insérez pas vos doigts dans le mécanisme de production de glaçons automatique lorsque l'appareil est en marche.
- N'utilisez pas les glaçons qui sont décolorés (avec une teinte habituellement verte bleuâtre). Si vous constatez la présence de décoloration, jetez les glaçons et communiquez avec un technicien de service qualifié et autorisé de Fisher & Paykel.

CARACTÉRISTIQUES DE RANGEMENT

Réfrigérateur

Conception facile à nettoyer avec éclairage réparti uniformément et garnitures en aluminium.

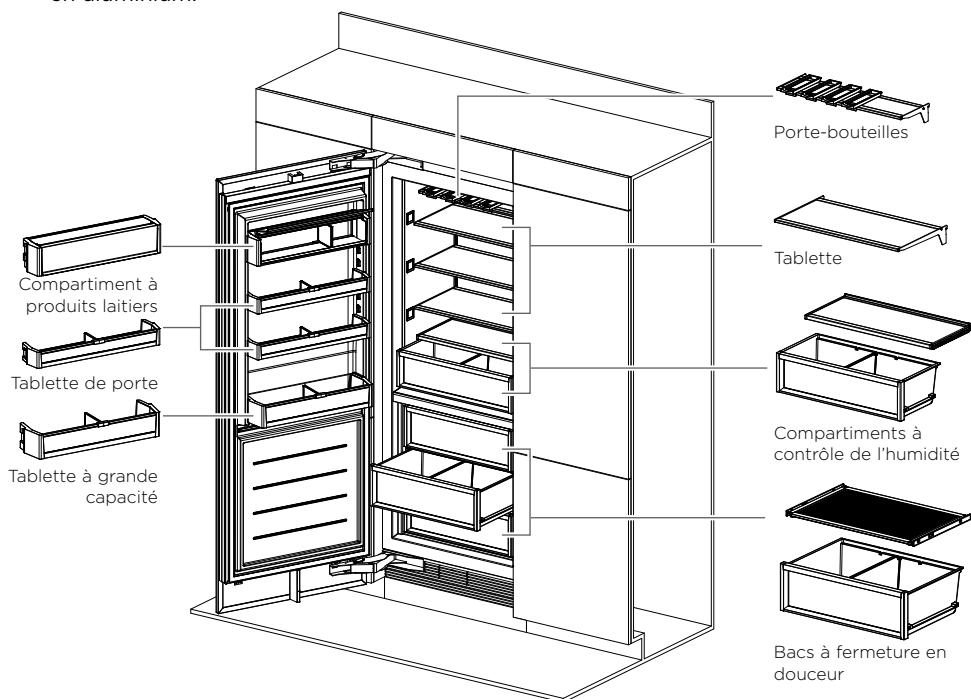

COMPOSANTS DU RÉFRIGÉRATEUR

Porte-bouteilles

Porte-bouteilles ajustables et amovibles.

Compartiment à produits laitiers

- Séparateurs facilitant le rangement des aliments.
- Un couvercle permettant d'éviter que les produits laitiers absorbent les odeurs des autres aliments dans le compartiment supérieur.

Compartiments à humidité contrôlée

Ces compartiments aident à procurer un microclimat humide pour prolonger la durée de conservation des fruits et légumes.

Tablette

- Hauteurs de tablette réglables.
- Verre de sécurité trempé.
- Tablettes de porte ajustables avec séparateurs.

Bacs à fermeture en douceur

Les bacs à fermeture en douceur vous assurent une fermeture silencieuse et adéquate.

- Séparateurs de bac ajustables.
- Revêtements.

Congélateur

Conception facile à nettoyer avec éclairage réparti uniformément et garnitures en aluminium.

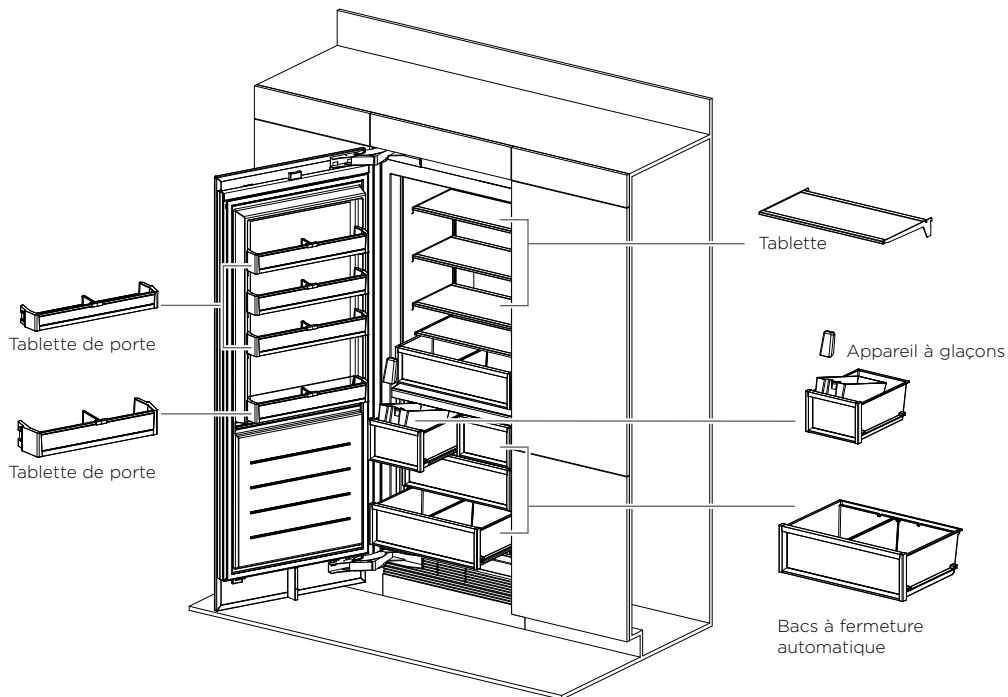

COMPOSANTS DU CONGÉLATEUR

Tablette

- Hauteurs de tablette réglables.
- Verre de sécurité trempé.
- Séparateurs de tablette de porte ajustables.

Appareil à glaçons

- Vitesses de production ajustables.
- Contenant à glaçons amovible.
- Cuillère à glaçons hygiénique.



Bacs à fermeture automatique

Le dispositif de fermeture automatique des bacs de congélateur vous assure la fermeture adéquate de tous les bacs.

- Séparateurs de bac ajustables.

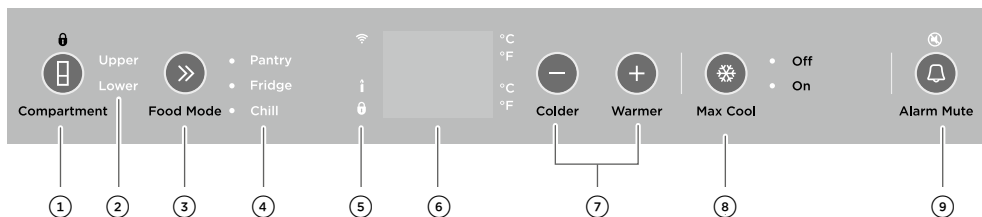
Panneau de commande – Réfrigérateur





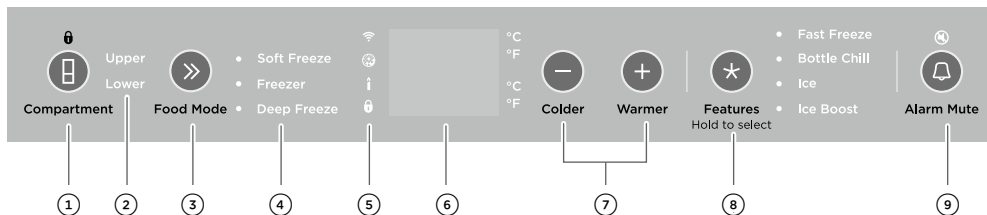

- | | |
|--|--|
| <p>① Compartiment</p> | <p>Permet de déverrouiller le panneau de commande et de sélectionner le compartiment. Appuyez pendant 4 secondes pour activer votre appareil pour la première fois.</p> <p>Le panneau de commande se verrouille automatiquement lorsqu'il est inactif pendant plus de 10 secondes ou lorsque la porte est fermée. Pour le déverrouiller, appuyez pendant 2 secondes.</p> |
| <p>② Témoins de compartiment</p> | <p>S'allument pour indiquer le compartiment sélectionné.</p> |
| <p>③ Mode de conservation d'aliments</p> | <p>Permet de sélectionner le mode de conservation d'aliments pour le compartiment sélectionné.</p> |
| <p>④ Témoins de mode de conservation d'aliments</p> | <p>S'allument pour indiquer le mode de conservation d'aliments sélectionné.</p> |
| <p>⑤ WiFi</p> | <p> S'allume lorsque le mode de commande sans fil est activé. Visitez le site fisherpaykel.com/connected pour plus de détails sur l'utilisation de cette fonction.</p> |
| <p>Mode Sabbat</p> | <p> S'allume lorsque le mode Sabbat est activé.</p> |
| <p>Verrouillage des touches</p> | <p> S'allume lorsque les touches du panneau de commande sont verrouillées. Lorsque la porte est fermée, l'afficheur est automatiquement verrouillé.</p> |
| <p>⑥ Afficheur numérique</p> | <p>Affiche la température réglée des compartiments. Pour alterner entre les degrés Celsius et Fahrenheit sur l'afficheur :</p> <ul style="list-style-type: none"> • Maintenez enfoncées les touches + et »» pendant 4 secondes. |
| <p>⑦ Plus froid
Moins froid</p> | <p>Permet de régler la température du compartiment sélectionné.</p> |
| <p>⑧ ❄️ Max Cool
(Refroidissement optimal)</p> | <p>Optimise la vitesse de refroidissement de votre réfrigérateur en le réglant à sa température la plus froide pendant une durée définie, en fonction du mode de conservation d'aliments utilisé.</p> |
| <p>⑨ Mise en sourdine de l'alarme</p> | <p>Cette touche possède une double fonction — elle vous permet de désactiver les alarmes de porte pendant 20 minutes et/ou de mettre en sourdine les signaux sonores des touches du panneau de commande.</p> |

Panneau de commande – Congélateur



- ① **Compartment** Permet de déverrouiller le panneau de commande et de sélectionner le compartiment. Appuyez pendant 4 secondes pour activer votre appareil pour la première fois.

Le panneau de commande se verrouille automatiquement lorsqu'il est inactif pendant plus de 10 secondes ou lorsque la porte est fermée. Pour le déverrouiller, appuyez pendant 2 secondes.
- ② **Témoins de compartiment** S'allument pour indiquer le compartiment sélectionné.
- ③ **Mode de conservation d'aliments** Permet de sélectionner le mode de conservation d'aliments pour le compartiment sélectionné
- ④ **Témoins de mode de conservation d'aliments** S'allument pour indiquer le mode de conservation d'aliments sélectionné.
- ⑤ **WiFi**  S'allume lorsque le mode de commande sans fil est activé. Visitez le site fisherpaykel.com/connected pour plus de détails sur l'utilisation de cette fonction.
- Filtre**  S'allume lorsque le remplacement du filtre à eau est requis.
- Mode Sabbat**  S'allume lorsque le mode Sabbat est activé.
- Verrouillage des touches**  S'allume lorsque les touches du panneau de commande sont verrouillées. Lorsque la porte est fermée, l'afficheur est automatiquement verrouillé.
- ⑥ **Afficheur numérique** Affiche la température réglée des compartiments. Pour alterner entre les degrés Celsius et Fahrenheit sur l'afficheur :

 - Maintenez enfoncées les touches **+** et **»** pendant 4 secondes.
- ⑦ **Plus froid Moins froid** Permet de régler la température du compartiment sélectionné.
- ⑧ **Fonctions** Permet de faire défiler et sélectionner les fonctions :

 - Fast Freeze (Congélation rapide)
 - Bottle Chill (Refroidissement de bouteille)
 - Ice (Glaçons)
 - Ice Boost (Production accélérée de glaçons)

Reportez-vous à 'Caractéristiques spéciales' pour plus de détails sur ces fonctions.
- ⑨ **Mise en sourdine de l'alarme** Cette touche possède une double fonction—elle vous permet de désactiver les alarmes de porte pendant 20 minutes et/ou de mettre en sourdine les signaux sonores des touches du panneau de commande.

Zones à température variable

Des modes de conservation d'aliments distincts, dans le réfrigérateur et le congélateur, vous permettent de régler la température indépendamment pour bénéficier d'une conservation optimale.

MODES DE CONSERVATION D'ALIMENTS DU RÉFRIGÉRATEUR	TYPES D'ALIMENTS CONSERVÉS
<p>Pantry (Garde-manger) (12 °C/54 °F)</p>	<p>Le mode 'Pantry' (Garde-manger) procure un environnement de conservation froid et sombre pour une grande variété d'aliments qui perdent rapidement leur fraîcheur ou se détériorent à la température ambiante, mais qui sont trop sensibles pour la conservation aux températures normales du réfrigérateur.</p> <ul style="list-style-type: none"> • Bananes, avocats, tomates. • Aliments secs tels que les grains, la farine, le sucre, les craquelins, les céréales, les produits de boulangerie, les tortillas, les roulés et les pains. • Tartinades, conserves de fruits, miel, fruits tropicaux, noix et graines, chocolat et herbes fraîches. • Vin.
<p>Fridge (Réfrigérateur) (3 °C/38 °F)</p>	<p>Le mode idéal pour les aliments frais de tous les jours. Ce mode offre une humidité relative supérieure à celle de la plupart des autres réfrigérateurs, afin que les aliments comme les fruits et légumes, les viandes et les fromages demeurent frais plus longtemps.</p> <ul style="list-style-type: none"> • Fruits et légumes, produits laitiers, confitures et chutneys/conserves de fruits, viandes et boissons.
<p>Chill (Refroidissement) (-0,5 °C/31 °F)</p>	<p>Le mode 'Chill' (Refroidissement) est une extension du mode 'Fridge' (Réfrigérateur), qui procure une zone de conservation idéale pour les aliments hautement périssables afin qu'ils conservent leur qualité et leur fraîcheur essentielles. Ces aliments se conserveront un peu plus longtemps que lors de l'utilisation du mode 'Fridge' (Réfrigérateur).</p> <p>Remarque : Assurez-vous de consommer les aliments hautement périssables dans les périodes de conservation recommandées.</p> <ul style="list-style-type: none"> • Viandes, volailles et fruits de mer hautement périssables. • Boissons alcoolisées comme la bière.

MODES DE CONSERVATION D'ALIMENTS DU CONGÉLATEUR	TYPES D'ALIMENTS CONSERVÉS
Soft Freeze (Congélation légère) (-9 °C/16 °F)	Le mode 'Soft Freeze' (Congélation légère) est une extension de votre réfrigérateur, qui prolonge la durée de conservation des aliments périssables, tout en maintenant leur qualité. Le mode 'Soft Freeze' (Congélation légère) facilite le portionnement des aliments et offre la possibilité de chauffer, cuire ou servir des aliments directement depuis le compartiment, sans attendre qu'ils décongèlent.
Freezer (Congélateur) (-18 °C/-1 °F)	Le mode 'Freezer' (Congélateur) est conçu pour les aliments congelés généraux qui nécessitent une période de conservation de 1 - 12 mois.
Deep Freeze (Surgélation) (-25 °C/-13 °F)	Le mode 'Deep Freeze' (Surgélation) est conçu pour les aliments congelés qui pourraient nécessiter de plus longues périodes de conservation. Le mode 'Deep Freeze' (Surgélation) prolonge la durée de conservation des aliments congelés généraux de jusqu'à 6 mois supplémentaires par rapport au mode 'Freezer' (Congélateur).
	<ul style="list-style-type: none"> Viandes, fruits de mer, soupes, sauces, aliments en purée, pains, desserts et pâtisseries. <p>Remarque : Le mode 'Soft Freeze' (Congélation légère) n'est pas recommandé pour la conservation de desserts crémeux tels que la crème glacée.</p> <ul style="list-style-type: none"> Viandes, volailles, fruits de mer, aliments pré-cuits et restants, certains fruits et légumes, crèmes glacées et autres desserts glacés. Aliments congelés généraux nécessitant une durée de conservation prolongée, comme les gros morceaux de viande.

Remarque : Certaines combinaisons de modes de conservation d'aliments ne sont pas disponibles dans tous les compartiments. Si un mode n'est pas disponible, il n'est pas possible de le sélectionner sur le panneau de commande.

 **Max Cool (Refroidissement optimal)**

Optimise la vitesse de refroidissement de votre réfrigérateur en le réglant à sa température la plus froide pendant une durée définie, en fonction du mode de conservation d'aliments utilisé.

Fast Freeze (Congélation rapide)

Optimise la vitesse de congélation en réglant le congélateur à sa température la plus froide pendant une durée définie en fonction du mode de conservation d'aliments utilisé. Disponible dans les modes 'Soft Freeze' (Congélation légère) et 'Freezer' (Congélateur).

Bottle Chill (Refroidissement de bouteille)

Cette fonction vous permet de refroidir rapidement des bouteilles pendant une durée définie en fonction du mode de conservation d'aliments utilisé.

Ice (Glaçons)*

Permet d'activer votre appareil à glaçons automatique. Cette fonction est disponible uniquement pour le compartiment inférieur.

Ice Boost (Production accélérée de glaçons)*

Augmente la production de glaçons de jusqu'à 30 %, puis est désactivée automatiquement après 24 heures.

* Cette fonction n'est pas disponible si le compartiment est réglé à 'Soft Freeze' (Congélation légère). Si l'appareil à glaçons est activé et que le mode de conservation d'aliments est changé à 'Soft Freeze' (Congélation légère), tous les glaçons présents dans le bac à glaçons pourraient fondre et former des amas de glace. Pour éviter cette situation, retirez les glaçons ou utilisez un compartiment différent pour le mode 'Soft Freeze' (Congélation légère).

» Sélection du mode de conservation d'aliments

- Sélectionnez le compartiment souhaité.
- Appuyez sur la touche » pour faire défiler les modes disponibles. Le témoin près du nom de 'Food Mode' (Mode de conservation d'aliments) s'allume pendant le défilement pour indiquer le mode sélectionné.

Réglage de la température

Chaque 'Food Mode' (Mode de conservation d'aliments) est réglé automatiquement à la température recommandée. Après la sélection du compartiment et du 'Food Mode' (Mode de conservation d'aliments), la température peut être réglée comme vous le souhaitez.

- Pour augmenter la température du 'Food Mode' (Mode de conservation d'aliments) sélectionné, appuyez sur la touche +.
- Pour réduire la température du 'Food Mode' (Mode de conservation d'aliments) sélectionné, appuyez sur la touche -.

★ Sélection des fonctions

Appuyez sur la touche ★ pour faire défiler les options 'Features' (Fonctions) disponibles pour le compartiment et le mode sélectionnés. Un témoin clignotant indique la position actuelle pendant que vous faites défiler la liste.

Pour activer/désactiver une fonction :

- Sélectionnez la fonction dans la liste, en la faisant défiler et en arrêtant à la fonction que vous souhaitez utiliser.
- Maintenez enfoncée la touche ★ pendant 2 secondes.

Refroidissement de bouteille

Une alarme retentit, 'Bottle Chill' (Refroidissement de bouteille) clignote et la touche  s'allume lorsque la durée se termine, pour vous rappeler de retirer votre bouteille.

Pour arrêter l'alarme :

- Appuyez une fois sur la touche ★.
- Le temps de refroidissement dépend du format de votre bouteille. Si votre bouteille n'est pas suffisamment froide après la durée définie, remplacez-la dans le compartiment et activez de nouveau la fonction 'Bottle Chill' (Refroidissement de bouteille).

Appareil à glaçons automatique (congélateur uniquement)

Avant de mettre en marche votre appareil à glaçons automatique, vous devez installer le filtre à eau (reportez-vous au guide d'installation) et faire couler de l'eau dans le filtre pour éliminer les impuretés ou l'air emprisonné dans le système de filtration.

- ① Mettez en marche votre appareil à glaçons; reportez-vous à 'Sélection des fonctions'.
- ② Appuyez sur les touches , **-** et **+** simultanément pendant 4 secondes, puis fermez les portes. L'eau du plateau à glaçons sera vidée dans le bac situé en dessous. Le plateau à glaçons se videra uniquement après la fermeture des portes.
- ③ Répétez l'étape ② pour nettoyer la poussière accumulée dans le plateau à glaçons pendant la fabrication et le transport.
- ④ Videz l'eau, séchez le bac et réinstallez-le correctement.
- ⑤ Une fois l'appareil à glaçons activé, les glaçons produits dans le premier lot pourraient être décolorés; cette décoloration aucunement nocive est normale lors du processus de rinçage. Jetez le premier lot complet de glaçons produits. Votre appareil à glaçons est maintenant prêt à l'utilisation.
 - Le rendement de votre filtre à eau augmente avec l'usage et atteint un niveau optimal après quatre à cinq lots complets de glaçons.

Désactivez l'appareil à glaçons si :



- L'alimentation en eau est interrompue pendant plusieurs heures.
- Vous retirez le bac à glaçons pendant un certain temps.
- Vous quittez la maison pour les vacances ou un congé.

Filtre à eau



L'eau acheminée à votre appareil pour la production de glaçons est filtrée pour éliminer les impuretés, par un filtre situé dans la partie avant inférieure de votre appareil. Remplacez votre cartouche de filtre tous les 6 mois.

- L'icône de remplacement de filtre  s'affiche sur le panneau de commande lorsque vous devez remplacer le filtre.
- Vous pouvez vous procurer des cartouches de filtre de rechange en visitant le site fisherpaykel.com ou en appelant le service à la clientèle de Fisher & Paykel. Les renseignements sur le filtre de rechange sont inscrits sur la cartouche. Les instructions d'installation du filtre à eau de rechange sont fournies avec le filtre.

Pour réinitialiser l'icône de remplacement de filtre :







- Appuyez sur les touches , **+** pendant 4 secondes.
- L'icône  s'éteint sur le panneau de commande après la réinitialisation.

Mise en sourdine de l'alarme

- Pour activer la fonction, appuyez une fois sur la touche .
- Le témoin au-dessus de la touche  s'allumera pour indiquer que l'appareil est mis en sourdine.
- Si les portes demeurent ouvertes pendant 5 minutes ou plus, le témoin de compartiment s'éteint et les alarmes de porte normales sont interrompues.
- La fonction 'Alarm Mute' (Mise en sourdine de l'alarme) est désactivée après 20 minutes.
- Pour la désactiver manuellement, appuyez de nouveau sur la touche .
- Le fait de fermer la porte désactive également la fonction 'Alarm Mute' (Mise en sourdine de l'alarme).

Mode Sabbat



Lorsque ce mode est activé, l'afficheur et la totalité des alarmes et témoins sont désactivés pendant 80 heures.

- Pour activer le mode Sabbat, maintenez enfoncées les touches ,  et  pendant 4 secondes.
- L'icône  s'allumera sur le panneau de commande.
- Pour le désactiver manuellement, appuyez sur les touches ,  et  pendant 4 secondes.

Remarque : Si vous éteignez votre appareil pendant qu'il est en mode Sabbat, il retournera automatiquement dans ce mode lorsqu'il sera remis en marche.





Touches silencieuses

La fonction de touches silencieuses permet de désactiver les sons émis par toutes les touches.

- Activez la fonction en appuyant sur la touche  pendant 2 secondes; un bip de confirmation sera émis.
- Une fois la fonction activée, tous les sons émis par les touches sont désactivés.
- Les alarmes de porte et l'alarme 'Bottle Chill' (Refroidissement de bouteille) demeurent fonctionnelles.
- Désactivez la fonction en appuyant sur la touche  pendant 2 secondes; un bip de confirmation sera émis.

Verrouillage des touches

Le mode 'Key Lock' (Verrouillage des touches) vous permet de désactiver les touches du panneau de commande. Cette fonction s'avère utile lors du nettoyage de votre appareil.

- Pour activer la fonction 'Key Lock' (Verrouillage des touches), appuyez sur la touche  pendant 2 secondes.
- L'icône  s'allumera sur le panneau de commande.
- Pour la désactiver, appuyez sur la touche  pendant 2 secondes.
- L'icône  s'éteindra.

Alarmes de porte

- Si la porte est laissée ouverte, l'alarme retentit après 60 secondes.
- Si la porte demeure ouverte, l'alarme continue de retentir toutes les 30 secondes pendant 5 minutes.
- Si la porte demeure ouverte pendant 5 minutes ou plus, une alarme retentit de façon continue et la ou les lumières s'éteindront à l'intérieur du compartiment.

Nettoyage extérieur

Grilles inférieures et filtre inférieur

Votre colonne encastrable est munie d'une grille inférieure et d'un filtre permettant de protéger les pièces internes. Nous vous recommandons de nettoyer la grille et le filtre lors du remplacement de la cartouche filtrante (tous les 6 mois).

Les serpentins réfrigérants de votre colonne encastrable nécessitent un nettoyage périodique par un technicien de service qualifié de Fisher & Paykel.

- Pour maximiser l'efficacité de l'appareil, gardez les ouvertures de ventilation libres de toute obstruction en passant régulièrement l'aspirateur sur le sol devant celui-ci.
- Un nettoyage plus fréquent pourrait être requis si votre maison est poussiéreuse ou si vous possédez des animaux qui perdent leurs poils.

Nettoyage intérieur

N'utilisez pas de produits corrosifs, de substances abrasives, d'ammoniaque, de chlore, de javellisant, de détergents concentrés, de solvants ou de tampons à récurer abrasifs sur une partie quelconque de votre appareil. Certains de ces produits chimiques pourraient endommager votre appareil.

Nettoyez toutes les surfaces en utilisant un chiffon doux et un détergent liquide doux dissout dans de l'eau tiède. Rincez à l'eau propre, puis séchez avec un chiffon propre non pelucheux.

Couvercles de contrôle de l'humidité (réfrigérateur uniquement)

Compartiment supérieur :

- ① Pour retirer, saisissez les deux côtés de la tablette et soulevez en ligne droite vers le haut pour la dégraffer des glissières (reportez-vous à **A**).
- ② Tirez la tablette vers vous (reportez-vous à **B**).

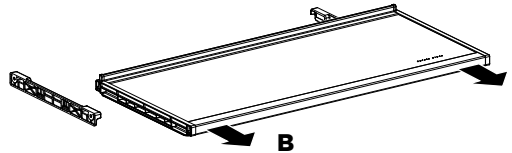
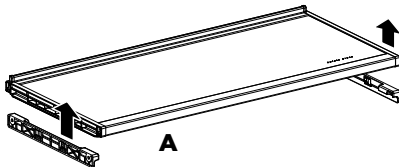

Compartiment inférieur :

- ① Pour retirer, soulevez le rebord avant de la tablette vers le haut (reportez-vous à **C**).
- ② Tirez la tablette vers vous pour la dégraffer des glissières (reportez-vous à **D**).

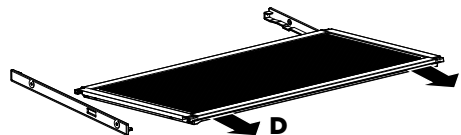
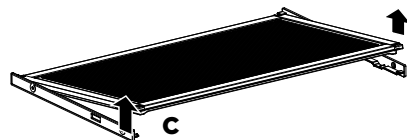

Tablettes en verre en porte-à-faux

- ① Pour retirer, saisissez fermement les rebords avant et arrière de la tablette.
- ② Poussez la tablette vers le haut, à la verticale, afin de la déloger des butées de soutien à l'arrière.
- ③ Tirez la tablette vers vous.

NETTOYAGE ET ENTRETIEN

Bac

- ① Pour retirer un bac, faites-le sortir sur ses glissières (reportez-vous à **A**) et videz le bac.
- ② Poussez sur les languettes de fixation sur les coins de chaque côté du bac, puis poussez fermement le bac vers le haut pour le déloger des glissières (reportez-vous à **B**).
- ③ Tirez le bac vers vous pour le retirer. Poussez les deux glissières dans l'appareil.
- ④ Pour réinstaller le bac, faites sortir les glissières et placez le bac sur celles-ci.
- ⑤ Poussez le bac lentement sur les languettes de fixation jusqu'à ce qu'il s'enclenche sur les glissières. Avant de l'utiliser, vérifiez que les languettes du bac sont solidement fixées aux glissières.

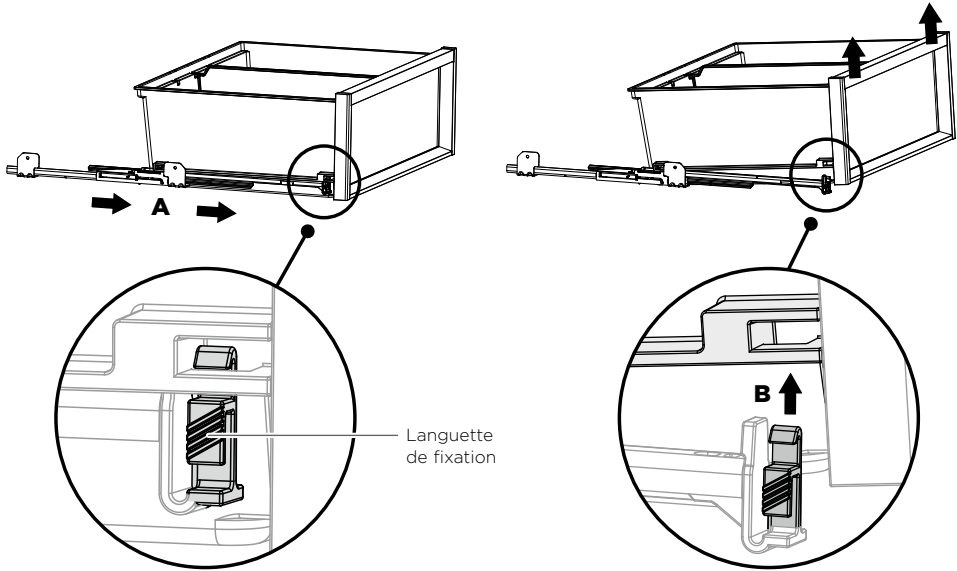

IMPORTANT!

Les glissières sont prélubrifiées afin de faciliter l'ouverture et la fermeture des bacs. Elles ne nécessitent aucune lubrification subséquente. Ne nettoyez pas la graisse appliquée sur les glissières, car elle est nécessaire à leur bon fonctionnement. N'immergez pas les glissières dans l'eau.

Vacances/congé (congélateur uniquement)

Avant de quitter :

- Désactivez l'appareil à glaçons à partir du panneau de commande.
- Fermez l'alimentation en eau à l'appareil.

À votre retour :

- Activez l'appareil à glaçons. Jetez le premier lot complet de glaçons produits.

Pour une conservation optimale des aliments

- Conservez uniquement des aliments frais de grande qualité dans votre appareil.
- Conservez les aliments périssables dans l'appareil immédiatement après l'achat. La conservation à la température ambiante accélère la détérioration et peut entraîner une croissance microbienne néfaste.
- Les aliments tels que la viande, la volaille et les fruits de mer doivent être bien emballés ou scellés dans des emballages adéquats pour éviter la déshydratation, la détérioration des couleurs, la perte de saveur et le transfert d'odeurs.
 - Nous vous recommandons de ranger ces aliments sur la tablette inférieure de votre appareil ou dans l'un des bacs pour éviter les déversements accidentels et les contaminations croisées avec d'autres aliments.
- Assurez-vous de laisser refroidir suffisamment les aliments chauds et les boissons chaudes avant de les placer dans l'appareil. Les articles chauds peuvent faire augmenter la température des autres aliments à des niveaux risqués. Cela pourrait également causer de la condensation indésirable dans les aliments scellés.
- Il est préférable de ranger les boissons à la verticale dans les tablettes de porte ou sur les porte-bouteilles fournis.
- Assurez-vous de conserver séparément les aliments crus et cuits pour éviter toute contamination croisée.
- Consommez les aliments dans les périodes de conservation recommandées. Jetez les aliments présentant des signes de détérioration.
- Évitez d'ouvrir la porte inutilement pour maintenir des températures de conservation optimales dans votre appareil.
- Nous vous recommandons d'utiliser la fonction 'Max Cool' (Refroidissement optimal) ou 'Fast Freeze' (Congélation rapide) lorsque vous ajoutez des aliments dans votre appareil, notamment à votre retour de l'épicerie. Ces fonctions permettent de refroidir/ congeler les aliments le plus rapidement possible, en emprisonnant la fraîcheur et prolongeant la durée de conservation de vos aliments.

Aliments rangés dans votre réfrigérateur

- Les produits laitiers tels que le beurre et les fromages doivent être rangés sur la tablette de porte couverte pour minimiser le transfert d'odeur ou l'absorption d'odeur des autres aliments.
- Les œufs doivent être rangés dans leur boîte pour éviter l'absorption d'odeurs fortes par leur structure de coquille poreuse.

Aliments rangés dans votre congélateur

- Nous vous recommandons de refroidir des boissons gazeuses uniquement lorsque la fonction 'Bottle Chill' (Refroidissement de bouteille) est activée.
 - Ne placez jamais de boissons gazeuses dans le congélateur sans avoir activé cette fonction. L'oubli de ces boissons pourrait entraîner la congélation du liquide et une explosion de la bouteille/canette.
- Assurez-vous d'évacuer l'air des emballages pour éviter la formation de grands cristaux de glace et l'apparition de brûlure de congélation.
- Pour maintenir la fraîcheur et la qualité des aliments, nous vous recommandons de les décongeler dans le réfrigérateur. Assurez-vous de ne jamais recongeler les aliments partiellement ou entièrement décongelés — faites-les cuire immédiatement.

Défaillances

- Dans le cas peu probable où un problème surviendrait, 4 bips rapides seront émis et la défaillance sera affichée sur le panneau de commande.
 - Notez le code de défaillance affiché sur le panneau de commande, puis contactez un technicien de service qualifié et autorisé de Fisher & Paykel pour demander une réparation. Vous pouvez également le faire en visitant le site fisherpaykel.com ou en contactant notre centre de service à la clientèle.

Sons normaux émis par l'appareil



Les colonnes encastrables ont été conçues pour offrir une excellente cote d'efficacité énergétique et un rendement de refroidissement exceptionnel. Par conséquent, elles peuvent émettre des sons différents de ceux produits par votre ancien appareil.

Parmi les sons émis normalement pendant le fonctionnement, on compte :

- Un son de tic-tac à basse fréquence. Il s'agit de la valve qui contrôle le refroidissement de chaque compartiment. Ce bruit n'est audible que pendant quelques secondes à la fois.
- Son du ventilateur. Les colonnes encastrables sont pourvues de ventilateurs dont la vitesse varie en fonction des besoins. Pendant les périodes de refroidissement, comme lorsque la porte est ouverte fréquemment, les ventilateurs font circuler l'air froid dans l'appareil. Cela est tout à fait normal.
- Sons de craquement ou claquement. Ces sons peuvent être émis lorsque la fonction de décongélation automatique est activée.
- Son d'écoulement d'eau. Le fluide réfrigérant du système peut produire un bruit d'ébullition ou de gargouillement.
- Sifflement après la fermeture de la porte du congélateur. Ce sifflement est produit par la différence de pression entre l'air chaud qui est soudainement refroidi en pénétrant dans le congélateur et la pression d'air extérieure.
- Sons de bourdonnement. Ces sons produits par le fonctionnement du compresseur sont tout à fait normaux.
- Sons produits par l'appareil à glaçons :
 - Fonctionnement du moteur (léger bourdonnement).
 - Écoulement de l'eau lors du remplissage de l'appareil à glaçons et/ou du réservoir.
 - Ouverture et fermeture du robinet d'eau (sifflement).
 - Glaçons se détachant du plateau (craquement).
 - Glaçons tombant dans le bac (bruit sourd).
- D'autres sons peuvent être émis pour les raisons suivantes :
 - Plancher inégal ou faible.
 - Présence de bouteilles ou de contenants sur les tablettes.

Si vous éprouvez des problèmes avec votre appareil, veuillez d'abord vérifier les points suivants avant de communiquer avec un technicien de service local qualifié et autorisé de Fisher & Paykel ou le centre de service à la clientèle.

Vous pouvez vous procurer des pièces et accessoires en communiquant avec le centre de service à la clientèle de Fisher & Paykel ou en ligne sur le site fisherpaykel.com (ce service est disponible uniquement dans certaines régions).

PROBLÈME	CAUSES POSSIBLES	SOLUTIONS
L'appareil ne fonctionne pas	Aucune alimentation à la prise de courant.	Assurez-vous que la fiche est bien branchée et que l'alimentation est activée. Vérifiez le fonctionnement d'un autre appareil avec la même prise de courant. Vérifiez les fusibles du domicile.
	Le dispositif d'éclairage ne fonctionne pas.	Le dispositif d'éclairage ne peut pas être réparé par l'utilisateur. Contactez votre détaillant Fisher & Paykel ou un technicien de service qualifié et autorisé.
	L'appareil ne fonctionne pas.	Assurez-vous que l'alimentation de l'appareil est activée à la prise de courant ou à l'interrupteur de sectionnement.
L'éclairage et l'affichage ne fonctionnent pas	Le mode Sabbat est activé.	Appuyez sur les touches  ,  et  simultanément pendant 4 secondes.
La température des compartiments est trop élevée	Le réglage de température est incorrect.	Consultez la section 'Caractéristiques spéciales ActiveSmart™' dans le Guide d'utilisation.
	Ouvertures fréquentes de la porte.	Ouvrez la porte le moins souvent possible pour permettre à la température de se stabiliser.
	Grande quantité d'aliments ajoutés récemment.	Sélectionnez la fonction 'Max Cool' (Refroidissement optimal) ou 'Fast Freeze' (Congélation rapide) pour aider à réduire la température rapidement.
Les aliments gèlent dans le réfrigérateur	Le réglage de température est trop froid.	Augmentez le réglage de température. Consultez la section 'Caractéristiques spéciales ActiveSmart™' dans le Guide d'utilisation.
	Les aliments sont placés directement devant les sorties d'air.	Éloignez les aliments sensibles au froid des sorties d'air.
Bruits inhabituels	L'appareil n'est pas stable ou au niveau.	Consultez le Guide d'installation fourni avec cet appareil.
	Le congélateur est en mode dégivrage.	Cela est normal.
Sons produits par l'appareil à glaçons	Fonctionnement normal de l'appareil à glaçons.	Consultez la section 'Avertissements à l'intention de l'utilisateur et sons'.
Le mode de conservation d'aliments n'est pas disponible	Certaines combinaisons de modes de conservation d'aliments ne sont pas disponibles dans tous les compartiments.	Essayez de sélectionner le mode de conservation d'aliments souhaité dans un compartiment différent.

DÉPANNAGE

PROBLÈME	CAUSES POSSIBLES	SOLUTIONS
Lorsque la porte de l'appareil est ouverte, 4 bips rapides sont émis et un code s'affiche sur le panneau de commande		Notez le code affiché sur le panneau de commande et communiquez avec le centre de service à la clientèle.
Accumulation d'eau dans les bacs à fruits et légumes	L'eau produite par les fruits et les légumes se condense.	Une petite quantité de condensation est bénéfique pour la conservation des fruits et légumes. Essuyez l'eau avec un chiffon.
L'extérieur de l'appareil est chaud	Remarque : Cela est normal.	
Condensation à l'extérieur de l'appareil	Cela n'est pas inhabituel lorsque le climat est très humide.	Essuyez la condensation.
Condensation/ glace à l'intérieur du compartiment	Ouvertures fréquentes ou prolongées de la porte.	Ouvrez la porte le moins souvent possible.
	Le joint d'étanchéité de la porte présente une fuite.	Vérifiez et nettoyez le joint d'étanchéité de la porte.
	Cela n'est pas inhabituel lorsque le climat est très humide.	Essuyez la condensation.
	La porte ne ferme pas correctement.	Déplacez les aliments dans le compartiment afin de pouvoir fermer la porte correctement.
	Les portes ne sont pas alignées.	Appelez un technicien de service.
Bac difficile à ouvrir et fermer	Obstruction causée par un matériel d'emballage.	Assurez-vous qu'aucun aliment ou matériel d'emballage n'est coincé à l'arrière du plateau/bac.
La porte ne ferme pas	Un objet empêche la porte de fermer.	Retirez cet objet.
	L'appareil n'est pas installé correctement.	Reportez-vous au Guide d'installation fourni avec cet appareil pour vous assurer que l'appareil est installé correctement.
La porte du congélateur n'ouvre pas	La porte a été récemment ouverte.	Attendez 30 secondes, puis réessayez.
Les glaçons sont de trop petite ou grande taille	La conduite d'eau est entortillée ou écrasée.	Vérifiez que la conduite d'eau externe n'est pas entortillée ou écrasée. Si elle n'est pas entortillée ou écrasée, communiquez avec l'assistance à la clientèle pour faire vérifier la conduite d'eau interne par un technicien.
Les aliments congelés sont tendres ou fondants		Retirez les aliments et placez-les dans un autre congélateur ou une glacière, puis appelez immédiatement l'assistance à la clientèle

PROBLÈME	CAUSES POSSIBLES	SOLUTIONS
L'appareil à glaçons automatique ne fonctionne pas	L'appareil à glaçons n'est pas activé.	Activez l'appareil à glaçons (consultez la section 'Appareil à glaçons automatique (congélateur uniquement)').
	L'alimentation en eau est fermée ou non raccordée.	Raccordez l'alimentation en eau.
	Le compartiment congélateur ne fonctionne pas.	Communiquez avec le centre de service à la clientèle.
	La pression d'eau est trop faible.	Vérifiez la pression d'eau.
	La conduite d'eau est entortillée ou écrasée.	Vérifiez si la conduite est entortillée ou écrasée.
	Le filtre est bloqué.	Le filtre à eau doit être remplacé.
	Des glaçons sont coincés dans le bac à glaçons.	Retirez le bac à glaçons, délogez les glaçons, puis enlevez les amas de glace. Réinstallez le bac à glaçons.
Les glaçons ont un goût inhabituel	Le mode de conservation d'aliments est réglé à 'Soft Freeze' (Congélation légère).	Sélectionnez un mode de conservation d'aliments autre que 'Soft Freeze' (Congélation légère).
	Des emballages non scellés peuvent transmettre l'odeur ou le goût.	Jetez les glaçons et nettoyez le bac à glaçons. Consultez la section 'Nettoyage intérieur'.
Production de glaçons trop lente	Le mauvais goût provient de l'eau.	Emballez ou recouvrez les aliments qui dégagent une forte odeur.
	La porte pourrait être entrouverte.	Remplacez la cartouche filtrante (vous pouvez vous procurer des pièces et accessoires en communiquant avec le centre de service à la clientèle).
Glace mouillée/ amas de glace	La température du congélateur est trop élevée.	Fermez la porte.
	La pression d'eau est faible.	Réglez la température à un réglage plus froid. Consultez la section 'Instructions d'utilisation'.
Les glaçons sont décolorés	Le filtre est bloqué.	Vérifiez la pression d'eau.
	La porte du congélateur est ouverte pendant de longues périodes.	Remplacez la cartouche filtrante (consultez la section 'Filtre à eau').
	La température ambiante est élevée.	Frappez doucement sur les glaçons pour les déloger, ou si de gros amas de glace se sont formés, videz le bac pour fabriquer de nouveaux glaçons.
	Le bac à glaçons a été laissé hors du compartiment congélateur pendant un certain temps.	
	Les glaçons se collent ensemble avec le temps.	
	Le rinçage du filtre à eau n'a pas été effectué.	Reportez-vous au Guide d'installation fourni avec votre appareil pour obtenir plus de détails sur la manière de rincer votre filtre à eau.

SERVICE ET GARANTIE

Pour plus de détails sur la Garantie du fabricant et les coordonnées pour le service, reportez-vous au manuel d'entretien et de garantie distinct, fourni avec votre appareil.

Ce produit a été conçu pour une utilisation dans un environnement domestique normal (résidentiel). Il n'est pas conçu pour une utilisation commerciale quelconque. Toute utilisation commerciale affectera la garantie du fabricant de ce produit.

Remplir et conserver pour référence ultérieure :

Modèle _____

N° de série _____

Date d'achat _____

Acheteur _____

Détaillant _____

Ville _____

État/Province _____

Code postal _____

Pays _____

FISHERPAYKEL.COM

© Fisher & Paykel Appliances 2018. All rights reserved.

The product specifications in this booklet apply to the specific products and models described at the date of issue. Under our policy of continuous product improvement, these specifications may change at any time. You should therefore check with your Dealer to ensure this booklet correctly describes the product currently available.

© Fisher & Paykel Appliances 2018. Tous droits réservés.

Les caractéristiques de produit présentées dans ce livret s'appliquent aux modèles et produits spécifiques qui y sont décrits à la date de publication. Dans le cadre de notre politique d'amélioration en permanence de nos produits, ces caractéristiques peuvent être modifiées à tout moment. Nous vous recommandons de vérifier auprès de votre détaillant que ce livret décrit le produit actuellement disponible.

US CA

847987C 07.18