

Panasonic®

Operating Instructions
(Household use) Rechargeable Shaver
Model No. ES-LS9A

English.....	3
Français.....	33
Español.....	63



Operating Instructions
(Household use) Rechargeable Shaver
Model No. ES-LS9A

Contents

Safety precautions.....	5	When the LOW/STATUS lamp glows	22
Important information	10	FAQ	23
Parts identification	12	Troubleshooting	23
Preparation.....	13	Battery life	29
How to use	15	Removing the built-in rechargeable battery	29
Cleaning thoroughly.....	18	Specifications	30
Replacing the system outer foil	20		
Replacing the cleaning liquid.....	21		

Thank you for purchasing this Panasonic product.

Before operating this unit, please read these instructions completely and save them for future use.

IMPORTANT SAFETY INSTRUCTIONS

When using an electrical appliance, basic precautions are required to always be followed, including the following:
Read all instructions before using this appliance.

DANGER To reduce the risk of electric shock:

1. Except when charging, always unplug this appliance from the electrical outlet immediately after using.
2. Unplug this appliance before cleaning.

WARNING To reduce the risk of burns, fire, electric shock, or injury to persons:

1. This appliance is not intended for use by persons (including children) with reduced physical, sensory or mental capabilities, or lack of experience and knowledge, unless they have been given supervision or instruction concerning use of the appliance by a person responsible for their safety.
Children should be supervised to ensure that they do not play with the appliance.
2. Use this appliance only for its intended use as described in this manual. Do not use attachments not recommended by the manufacturer.

3. Never operate this appliance when it has a damaged cord or plug, when it is not working properly, after it has been dropped or damaged, or after it has been dropped into water. Return the appliance to a service center for examination and repair.
4. Keep the cord away from heated surfaces.
5. Never drop or insert any object into any opening.
6. Do not use outdoors or operate where aerosol (spray) products are being used.
7. Do not use this appliance with damaged shaving blades and/or foil, as it has the potential to result in facial injury.
8. Always attach plug to appliance first, then to outlet. To disconnect, turn all controls to "off" then remove plug from outlet.
9. Use only on a level surface.
10. Unplug this appliance before filling. Use only special detergent recommended by the manufacturer.
Do not overfill.
11. Use only self-cleaning recharger provided or recommended by manufacturer.

SAVE THESE INSTRUCTIONS

Safety precautions

Make sure to follow these instructions.

To prevent accidents, injuries or damage to property, please follow the instructions below.

- **The following chart indicates the degree of damage caused by improper operation.**

 **DANGER** Indicates a potential hazard that will result in serious injury or death.

 **WARNING** Indicates a potential hazard that could result in serious injury or death.

 **CAUTION** Indicates a potential hazard that could result in minor injury or property damage.

- **The symbols are classified and explained as follows.**

 This symbol indicates prohibition.

 This symbol indicates requirement that must be followed.

WARNING

► This product

This product has a built-in rechargeable battery. Do not throw into fire, apply heat, or charge, use, or leave in a high temperature environment.



- Doing so may cause overheating, ignition, or explosion.

Do not modify or repair.



- Doing so may cause fire, electric shock, or injury.

Contact an authorized service center for repair (replacement of battery etc).



Never disassemble except when disposing of the product.

- Doing so may cause fire, electric shock, or injury.

⚠ WARNING**► In case of an abnormality or malfunction**

Immediately stop using and disconnect the AC adaptor.

- Failure to do so may cause fire, electric shock, or injury.

<Abnormality or malfunction cases>



• The main unit, self-cleaning recharger, AC adaptor or cord is deformed or abnormally hot.

• The main unit, self-cleaning recharger, adaptor or cord smells of burning.

• There is an abnormal sound during use or charging of the main unit or self-cleaning recharger.

- Immediately request inspection or repair at an authorized service center.

► Power supply

Do not connect or disconnect the adaptor to a household outlet with a wet hand.

- Doing so may cause electric shock or injury.

Do not immerse the AC adaptor and the self-cleaning recharger in water or wash with water. Do not place the AC adaptor and the self-cleaning recharger over or near water filled sink or bathtub.



Never use the appliance if the AC adaptor is damaged or if the power plug fits loosely in a household outlet.

Do not damage the cord or the power plug.

• Do not deface, modify, forcefully bend or pull the cord or the power plug. Also, do not place anything heavy on, twist or pinch the cord.

- Doing so may cause electric shock or fire due to a short circuit.



Do not use in a way that would exceed the rating of the household outlet or the wiring.

- Exceeding the rating by connecting too many plugs to one household outlet may cause fire due to overheating.



Use only the supplied AC adaptor and self-cleaning recharger with this product.

Do not use the AC adaptor or self-cleaning recharger with any other product. (See page 12.)

- Failure to do so may cause burn or fire due to a short circuit.



Fully insert the power plug.

- Failure to do so may cause fire or electric shock.

⚠ WARNING

Disconnect the AC adaptor when cleaning the main body with water.

- Failure to do so may cause electric shock or injury.



Regularly clean the power plug and the appliance plug to prevent dust from accumulating.

- Failure to do so may cause fire due to insulation failure caused by humidity.

► Preventing accidents

Persons using an implanted medical electronic device, such as a pacemaker, should not allow this product to be in the vicinity of where the medical electronic device is implanted.

- Doing so may cause an accident or illness.



Do not place within reach of children or infants. Do not let them use it.

- Putting parts or accessories in the mouth may cause an accident or injury.



Do not use or store the self-cleaning recharger on top of other electrical devices.

- Doing so may cause electric shock due to liquid spill or fire due to a short circuit.

If detergent or oil is consumed accidentally, do not induce vomiting, drink a large amount of water and contact a physician.



If detergent or oil comes into contact with eyes, wash immediately and thoroughly with running water and contact a physician.

- Failure to follow these instructions may result in physical problems.

If detergent contacts skin, wash immediately and thoroughly with soap.



If you experience skin irritation anywhere on the body, stop using immediately and contact a physician.

- Failure to follow these instructions may result in physical injury or injury to the skin.

► Note the following precautions

The supply cord cannot be replaced. If the cord is damaged, the AC adaptor should be scrapped.

- Failure to do so may cause an accident or injury.

 **CAUTION****► Protecting the skin**

 **Do not use excessive pressure to apply the system outer foil to your lip or other part of your face.**

 **Do not apply the system outer foil directly to blemishes or injured skin.**

- Doing so may cause injury to skin.

Do not forcefully press the system outer foil. Also, do not touch the system outer foil with fingers or nails when in use.

 **Do not use this product for hair on head or any other part of the body.**

- Doing so may cause injury to skin or reduce the life of the system outer foil.

Do not remove the shaver from the self-cleaning recharger while using the “AUTO” mode or “Dry/Charge” mode.



- Doing so may cause skin burn due to high temperatures around the system outer foil.

 **Check the system outer foil for cracks or deformations before use.**

- Failure to do so may cause injury to the skin.

► Note the following precautions

 **Do not allow metal objects or trash to adhere to the power plug or the appliance plug.**

- Doing so may cause electric shock or fire due to a short circuit.



Do not share your shaver with your family or other people.

- Doing so may result in infection or inflammation.



Do not use detergent for any purpose other than washing the system outer foil.

- Using it with other products may cause discoloration or cracking.

Disconnect the adaptor from the household outlet when not charging.



- Failure to do so may cause electric shock or fire due to electrical leakage resulting from insulation deterioration.



Use caution when opening detergent as spout is sharp.

- Failure to do so may cause injury.

Handling of the removed battery when disposing

DANGER

- **The rechargeable battery is exclusively for use with this appliance. Do not use the battery with other products.**
- **Do not charge the battery after it has been removed from the product.**
- **Do not throw into fire or apply heat.**
- **Do not hit, disassemble, modify, or puncture with a nail.**
- **Do not let the positive and negative terminals of the battery get in contact with each other through metallic objects.**
- **Do not carry or store the battery together with metallic jewellery such as necklaces and hairpins.**
- **Do not use or leave the battery where it will be exposed to high temperatures, such as under direct sunlight or near other sources of heat.**
- **Never peel off the tube.**
 - Doing so may cause overheating, ignition, or explosion.

WARNING

- After removing the rechargeable battery, do not keep it within reach of children and infants.**
- The battery will harm the body if accidentally swallowed.
If this happens, consult a physician immediately.

- If the battery fluid leaks out and comes in contact with the eyes, do not rub the eyes, and thoroughly rinse with clean water, such as tap water.**
- Failure to do so may cause eye injury.
Consult a physician immediately.

CAUTION

- If the battery fluid leaks out and comes in contact with the skin or clothes, rinse off with clean water, such as tap water.**
- Failure to do so may cause inflammation.

Important information

- This WET/DRY shaver can be used for wet shaving using shaving lather or for dry shaving. You can use this watertight shaver in the shower and clean with water. The following symbol means suitable for use in a bath or shower.



- Treat yourself to wet lather shaves for at least three weeks and notice the difference. Your Panasonic WET/DRY shaver requires a little time to get used to because your skin and beard need about a month to adjust to any new shaving method.
- If you clean the shaver with water, do not use salt water or hot water. Do not soak the shaver in water for a long period of time.
- The following symbol indicates that a specific detachable power supply unit is required for connecting the electrical appliance to the supply mains. The type reference of power supply unit is marked near the symbol.



- Charge the appliance correctly according to these Operating Instructions. (See page 13 “Charging the shaver”.)
- This appliance contains battery that is only replaceable by skilled persons. Please contact an authorized service center for the details of repair.

Note the following precautions

► When using

- Do not bring the system outer foil into contact with hard objects.
Doing so may damage the system outer foil as it is very thin and deforms easily.
- Do not drop or hit against other objects.
Doing so may cause injury.

► About detergent

- Do not leave the detergent in location of high temperatures.
Doing so may cause deterioration.
- Immediately wipe up any cleaning liquid that has been spilt.
Prolonged contact may cause discoloration of leather products or wooden floors.

► When storing

- Store the shaver in a place with low humidity after use.
Failure to do so may cause malfunction due to condensation or rust.
- Be sure to place the protective cap on the shaver when carrying around or storing.
Failure to do so may cause injury to skin or reduce the life of the system outer foil.

► When cleaning

- Do not dry the main unit with a dryer or a fan heater.
Doing so may cause malfunction or deformation of the parts.

- Do not leave the shaver exposed to direct sunlight with the foil frame detached.
Doing so may deteriorate the waterproof rubber and degrade waterproof function, which may cause to malfunction.
-

Parts identification

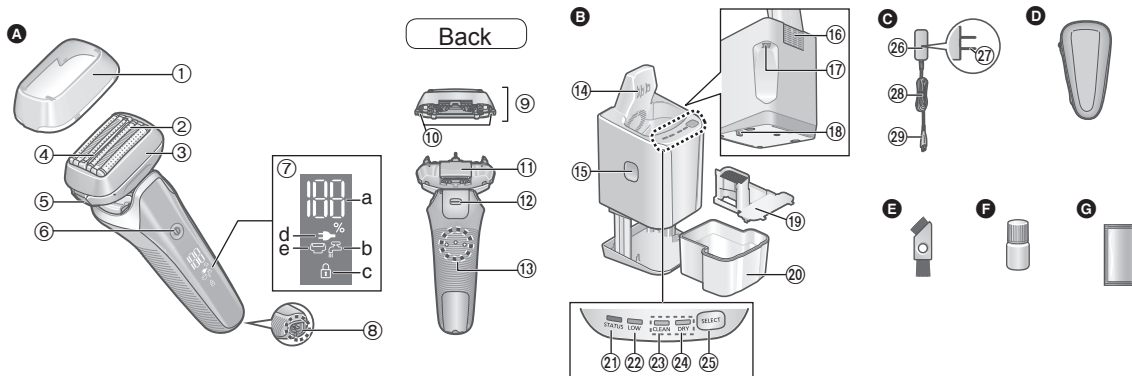

A Main body

- ① Protective cap
- ② System outer foil
- ③ Foil frame
- ④ Smooth rollers
 - They help to glide over the skin more easily.
- ⑤ Foil frame release buttons
- ⑥ Power switch
- ⑦ Lamp display
 - a. Battery capacity lamp
 - b. Clean lamp (🔌)
 - c. Switch lock lamp (🔒)

d. Charge status lamp



e. Foil/blade check lamp



- ⑧ Appliance socket
- ⑨ Outer foil section
- ⑩ System outer foil release buttons
- ⑪ Trimmer
- ⑫ Trimmer handle
- ⑬ Main body rear terminals

B Self-cleaning recharger (RC9-23)

- ⑭ Charging terminals
- ⑮ Cleaning liquid unit removal button

⑬ Intake port

⑭ Self-cleaning recharger socket

⑮ Lock release lever

⑯ Cleaning liquid filter

⑰ Cleaning liquid unit

⑱ STATUS lamp

⑲ LOW lamp

⑳ CLEAN lamp

㉑ DRY lamp

㉒ SELECT button

C AC adaptor (RE7-87)

⑳ Adaptor

㉑ Power plug

㉒ Cord

㉓ Appliance plug

Accessories

D Travel case

E Cleaning brush

F Oil

G Special detergent (Detergent)

There may be water droplets inside the self-cleaning recharger at the time of purchase, but there is no problem regarding the hygiene. They are remains from the factory inspection.

Preparation

Charging the shaver

- Turn the shaver off.
- Wipe off any water droplets on the main body rear terminals.

- 1 Insert the appliance plug into the self-cleaning recharger.**
- 2 Remove the protective cap while pressing the side of the cap and insert the shaver into the self-cleaning recharger.**

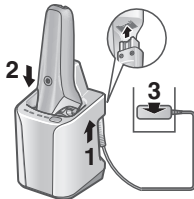

- 3 Plug the adaptor into a household outlet.**
 - Check that the charge status lamp (🔌) is glowing.
 - Charging is completed after approx. 1 hour.
 - If the shape of the plug does not fit the power outlet, use an attachment plug adaptor of the proper configuration.
- 4 Disconnect the adaptor after charging is completed.**

Quick charge

Even though the battery runs out, you can shave once after 3-minute charge.
(This will differ depending on usage.)

While charging



🔌 glows.
The number of the battery capacity lamp will increase as charging progresses.

After charging is completed



“100%” appears and then turns off after 5 seconds.

Notes

- When charging the shaver for the first time or when it has not been in use for more than 6 months, the charging time may change or the charge status lamp (🔌) may not glow for a few minutes. It will eventually glow if kept connected.
- Recommended ambient temperature for charging is 10 °C – 35 °C (50 °F – 95 °F). It may take longer to charge, or the charge status lamp (🔌) will blink quickly and the battery may fail to charge properly in extremely high or low temperatures.

- The shaver can be used for approximately 2 weeks with a full charge.
(Based on one 3-minute dry-shave usage per day in an ambient temperature range of 20 °C – 30 °C [68 °F – 86 °F].)

The number of usable days varies depending on the following conditions.

- Beard thickness
- Pressure applied to the skin
- Usage frequency of the sonic vibration cleaning mode
- If there is noise from the radio or other sources while using or charging the appliance, move to a different location to use the appliance.

Charging without the self-cleaning recharger

- Turn the shaver off.
- Wipe off any water droplets on the appliance socket.

- 1 Insert the appliance plug into the shaver.**
- 2 Plug the adaptor into a household outlet.**
- 3 Disconnect the adaptor after charging is completed.**

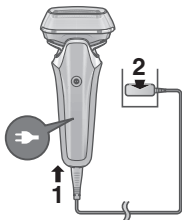

Note

You cannot operate the shaver while charging.

Preparing the cleaning liquid

Cleaning can start right after the usage by preparing in advance.

(See page 17.)

- Remove the AC adaptor from the self-cleaning recharger.

- 1 Press the cleaning liquid unit removal button (1) and remove the cleaning liquid unit (2) on a hard, flat surface.**

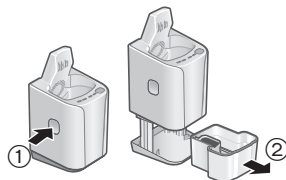

- When the self-cleaning recharger is lifted, or on the soft surface such as carpets, the lock release lever will not fit in the recharger properly. In that case, the cleaning liquid unit cannot be removed.

- 2 Pour tap water (1) and detergent (2) into the cleaning liquid unit.**

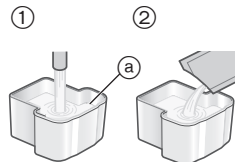

- Be careful not to let the water rise above the maximum water line (a).
- Pour the entire packet of detergent.

3 Slowly insert the cleaning liquid unit into the self-cleaning recharger until it clicks.

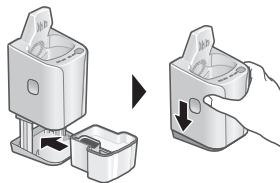

Notes

- To replace the cleaning liquid, see page 21.
- Only use self-cleaning recharger detergent for Panasonic shavers. Not doing so may cause malfunction or failure.
- Do not tilt the self-cleaning recharger. Doing so may cause spill or the number of days that cleaning liquid can be used reduce.
- You can use the cleaning liquid for approximately 30 days if used once per day. (This will differ depending on beard thickness and the ambient temperature.)

How to use

This appliance has a smart lock function, so the power switch is automatically locked to prevent accidental operation when not shaving.

► Unlocking the power switch

The power switch is automatically unlocked when the main body is grasped.

- The lamps glow and then turn off after approximately 6 seconds.



► Locking the power switch



All the lamps turn off when releasing the main body.

The lamps glow and the power switch is automatically locked after 1 minute.

- The switch lock lamp (🔒) will light up for 6 seconds and turn off.

- The sensor may respond and the power switch may be unlocked when an electrical device or metal object is brought closer. This is not abnormal.

Shaving beard

1 Press and shave.

- The “shaving sensor”, which automatically adjusts the power depending on the beard thickness, will operate.

It will shave with high power on areas where the beard is heavy, and reduce the power on areas where the beard is thin, to reduce burden on the skin.



Tips for better shaving

Apply the whole system outer foil perpendicularly against the skin and shave by slowly gliding the shaver over the face against the grain of the beard.

- The beard under the chin and around the throat can be shaved better by stretching the skin so the beard will stand.
- To prevent damaging the system outer foil, do not shave with only a part of the system outer foil.

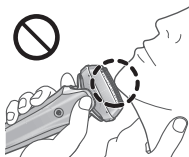
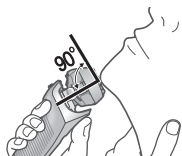

- The shaving sensor may not respond depending on the type and quantity of the shaving gel. This is not abnormal.
- Depending on the beard thickness or the amount of beard trimmings in the shaver head, the shaving sensor may not react and the driving sound may not change. This is not abnormal.
- To prevent erroneous operation, place your fingers on the thumb rest while using the shaver.
- The sonic vibration cleaning mode is activated when the power switch is pressed for more than 2 seconds while the shaver is not operating. (See page 18.) You cannot shave in this mode.

► Using the trimmer

1. Slide the trimmer handle up to the “mm” position so that the trimmer stands upright.
2. Press  and use.

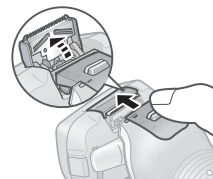

- Press and hold the top knob (a) and slide the trimmer handle down to lower the trimmer.

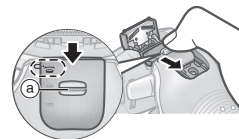

2 Press when finished.

When the battery capacity is low

“5%” appears.

The appliance beeps twice after switched off.

- You can shave 1 to 2 times after “5%” appears. (This will differ depending on usage.)



Notes

- The appliance may not operate in an ambient temperature lower than approximately 5 °C (41 °F).

Tips for better usage

Apply the trimmer edge perpendicular to skin gently and move downward slowly.

Trimming sideburns

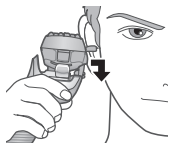

Pre-shave of long beards



► Switching the shaver head

You can change the pivot action.

“☺”

The shaver head is moved to prevent missed spots.



“☹”

You can lock the shaver head.



Cleaning, drying, charging

We recommend cleaning the shaver after each use.

1 Insert the shaver into the self-cleaning recharger and plug the adaptor into a household outlet. (See page 13.)

- Check that the charge status lamp (☑) is glowing.
- When the LOW lamp or the STATUS lamp lights up, see page 22.

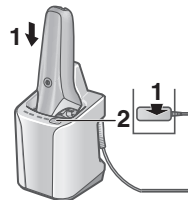

2 Press **SELECT**.

- The CLEAN lamp and the DRY lamp glow, and the “AUTO” mode will start after approximately 6 seconds.
- It is not possible to change the mode after the “AUTO” mode has started.

Clean
10 min

Dry
80 min*

Charge
0 to 60 min



*When the ambient temperature of the self-cleaning recharger is low (approx. 15 °C [59 °F] or lower), the drying process will take up to 170 min.

3 Remove the adaptor after the selected mode is completed.

Clean the shaver with water or with the cleaning brush once per month. (See pages 18 to 20.)

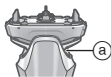

The main unit neck section (a), trimmer, system outer foil gaps, etc. cannot be cleaned with the self-cleaning recharger.

Changing the mode of self-cleaning recharger

The “Charge” mode starts when attaching the shaver, and the mode can be changed by pressing the SELECT button.

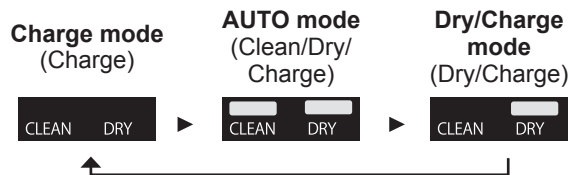

Notes

- Do not press the cleaning liquid unit removal button during cleaning as the cleaning liquid may spill causing a malfunction.
- The drying time may increase in an ambient temperature approximately 15 °C (59 °F) or lower. The Clean or Dry function may not operate under extreme low temperatures (approximately 0 °C (32 °F) or lower).
- A lubricant constituent is included in the detergent, so smooth shave is maintained without applying oil.

Cleaning thoroughly

Cleaning with water

- Turn the shaver off and disconnect the AC adaptor.

1 Apply some hand soap and some water to the system outer foil.



2 Press for more than 2 seconds to activate the sonic vibration cleaning mode.

- Splashing of foam is suppressed.
- The lamps blink alternately.
- After about 20 seconds, it will be automatically turned off, or you can turn it off by pressing the power switch.

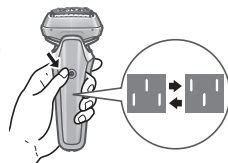



3 Remove the outer foil section and clean with running water.

- See page 20 for removing the outer foil section.
- Splashing is reduced by rinsing the shaver in sonic vibration cleaning mode.



- After rinsing with water, shake the shaver up and down for a few times to remove excess moisture and then wipe off any drops of water with a dry cloth.

4 Attach the outer foil section and dry with the self-cleaning recharger.

1. Insert the shaver into the self-cleaning recharger and plug the adaptor into a household outlet.
 - Check that the charge status lamp () is glowing.
2. Press  twice.

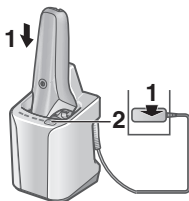

The DRY lamp glows, and the “Dry/Charge” mode will start after approximately 6 seconds.

- It is possible to change to the “AUTO” mode even after the “Dry/Charge” mode has started.



3. Remove the adaptor after the selected mode is completed.

5 Lubricate the shaver.

It will keep the movement of the blades smooth and maintain a comfort shave.

1. Apply one drop of oil to each of the system outer foils.
2. Raise the trimmer and apply a drop of oil.



3. Switch the shaver on, and run it for approximately five seconds.
4. Switch off the shaver, and wipe off any excess oil from the system outer foil with a soft cloth.

► Drying the shaver without the self-cleaning recharger

Dry in a shade and apply oil.

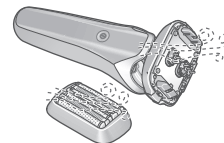

Notes

- Do not use any kitchen or bathroom detergents other than hand soap. Doing so may cause malfunction.
- Be careful not to hit the main body on the sink or any other object while draining the water. Failure to do so may cause malfunction.
- Do not wipe with thinners, benzene, alcohol etc. Doing so may cause malfunction, cracking or discoloration of the parts. Wipe with diluted soapy water.
- Do not use the self-cleaning recharger while droplets or soap remain on the shaver. Doing so may change the concentration level or composition of the cleaning liquid in the cleaning liquid unit, which may degrade cleaning, sterilization, lubrication and drying performance. This may also cause cleaning liquid to spill from the self-cleaning recharger.

Cleaning with the brush

Remove the outer foil section.
(See this page.)

Clean the system outer foil in the areas indicated by the circles every time you use the shaver. Otherwise, abnormal sound may be generated.

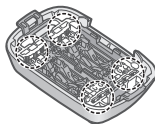



► Cleaning with the long brush

Clean the foil frame, system outer foil, the main body and the trimmer using the long brush.



Replacing the system outer foil

 appears on the lamp display once every 18 months. (Based on one 3-minute shave use per day)
We recommend checking the system outer foil when it appears.

Press the power switch for more than 30 seconds to turn off .

Even if  is not turned off right after the replacement, it will automatically turn off within approximately 7 uses.

system outer foil	once every 18 months
-------------------	----------------------

► Removing the outer foil section

Press the foil frame release buttons and lift the outer foil section upwards.

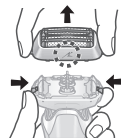

► Attaching the outer foil section

After turning the foil frame mark (⚡) to the front, securely attach the outer foil section to the shaver until it clicks.

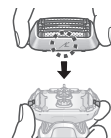

► Replacing the system outer foil

1. Press the system outer foil release buttons and pull down the system outer foil.

- Do not press the system outer foil release buttons with excessive force.

Doing so may bend the system outer foil, preventing complete attachment to the foil frame.

2. Align the foil frame mark (⚡) and the system outer foil mark (△) and securely attach together until it clicks.

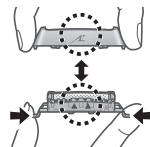

Note

Do not throw away the foil frame.

Replacing the cleaning liquid

If the STATUS lamp glows for 5 seconds when the SELECT button is pressed, the cleaning liquid needs to be replaced.

- Even if the STATUS lamp does not light up, replace the cleaning liquid after 6 months have passed.

1 Remove the AC adaptor and remove the cleaning liquid unit. (See page 14.)



2 Wash away the old cleaning liquid.

- It can be drained as sewage.

3 Rinse the cleaning liquid unit.

- Pour water as illustrated while tilting the cleaning liquid unit and shaking it gently.
- You can clean with the cleaning liquid filter removed.



After washing, be sure to attach the cleaning liquid filter.

4 Gently wipe off any beard trimmings attached to the inside of the cleaning tray (a) with a cloth or tissue paper dampened with water.

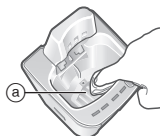

- Clean the corners and uneven parts of the cleaning tray with a cotton swab dampened with water.

5 Prepare the new cleaning liquid. (See page 14.)



The symbol on the left means “Do not wash the self-cleaning recharger with water”.

Notes

- The cleaning liquid will decrease every time it is used, but do not add detergent and water except when replacing the cleaning liquid. Doing so may deteriorate the cleaning function.
 - Do not wash the self-cleaning recharger unit with water.
 - Do not wipe with thinners, benzine, alcohol etc. Doing so may cause malfunction, or cracking or discoloration of the parts.
- Wipe with diluted soapy water.

► When the water does not drain from the cleaning tray

- Do not tilt the self-cleaning recharger to pour out water. Doing so may cause the cleaning liquid in the cleaning liquid unit to spill or cause the self-cleaning recharger to malfunction.
- Beard trimmings may clog the drain at the bottom of the cleaning tray. In this case, you cannot clean or dry the shaver.
 - Be sure to remove the AC adaptor from the self-cleaning recharger.
 - Place the self-cleaning recharger on a flat surface, and push the beard trimmings down through the drain (b) with a toothpick etc.

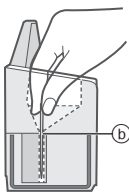

► Replacement parts

Replacement parts are available at your dealer or Service Center.

Replacement parts for ES-LS9A	System outer foil	WES9600
Special Detergent for Shaver Cleaning & Charging System		WES4L03

When the LOW/STATUS lamp glows

It indicates that the cleaning liquid is due for replacement when the LOW lamp or STATUS lamp glows for approximately 5 seconds when the SELECT button is pressed.

Lamp on the self-cleaning recharger	Content of notification
The LOW lamp glows. ►	Replacement of the cleaning liquid is required in approximately 7 days. Prepare the detergent.
The STATUS lamp glows. ►	<p>Replace the cleaning liquid. (Modes other than the "AUTO" mode can be used even if it is not replaced.)</p> <p>If you think the replacement should not be due yet.</p> <ul style="list-style-type: none"> Is the cleaning liquid unit correctly attached? Is the self-cleaning recharger placed in a level surface? Is the self-cleaning recharger used outside the range of the recommended usage temperature? (Only "Charge" mode can be used.)

FAQ

Question	Answer
Does this product require inner blades?	▶ Outer foils and inner blades are integrated into the system outer foil.
Why does “Dry/ Charge” mode take longer than “AUTO” mode?	▶ This is due to the difference in the drying time. The drying time for the “Dry/ Charge” mode is set longer as there may still be excess moisture on the areas other than the system outer foil after the shaver has been rinsed and cleaned with water.
Can I refill the self-cleaning recharger with water when the cleaning liquid has decreased?	▶ Do not refill with water as doing so may deteriorate the cleaning function. Replace the cleaning liquid.
Can the self-cleaning recharger be used to wash other models?	▶ Doing so may cause malfunction, so do not use with other models.
Will the battery deteriorate if not used for an extended period of time?	▶ The battery will deteriorate if not used for over 6 months, so make sure to perform a full charge at least once every 6 months.

Question	Answer
Can I charge the shaver after every use?	▶ The battery used is a lithium-ion, so charging after every use will have no effect on battery life.
Why should the adaptor be disconnected after charge?	▶ Charging the battery for more than 1 hour will not affect battery performance, but disconnect the adaptor for safety and to save energy.
What is the constituent of the dedicated oil and the detergent?	▶ Oil: Liquid paraffin Detergent: Non-ionic surfactant agent, antimicrobial agent, lubricant and fragrance.
Why does the appliance beep twice after switched off?	▶ The sound indicates that the battery capacity is running low. Please charge the appliance.

Troubleshooting

Perform the following actions.
If the problems still cannot be solved or all self-cleaning recharger's lamps blink, contact the store where you purchased the unit or a service center authorized by Panasonic for repair.

► Self-cleaning recharger

Problem	Action
	<p>If the shaver is not cleaned for more than 2 weeks, first clean with the cleaning brush to remove beard trimmings. (See page 20.)</p>
The system outer foil has not been thoroughly washed.	<p>Do not add detergent and water except when replacing the cleaning liquid. Doing so may deteriorate the cleaning function. (See page 21.)</p>
	<p>After cleaning, oil-like droplets may remain on the outside of the foil frame.</p> <p>This is the lubricating component of the cleaning liquid and does not indicate a problem. You may wipe it off with a soft cloth.</p>
The system outer foil is not dry or is sticky.	<p>The system outer foil may not dry quickly due to temperature conditions. Run the "Dry/Charge" mode again or wipe with a soft cloth before shaving.</p>

Problem	Action
The system outer foil cracks or deforms during cleaning.	<p>Do not insert any foreign objects into the recharger. Remove foreign objects in the cleaning tray. (See page 21.)</p> <p>Replace the system outer foil. (See page 20.)</p>
The cleaning liquid has foamed.	<p>If you mix soapy water or hand soap with the detergent or use another detergent, the cleaning liquid will foam. Use the self-cleaning recharger after thoroughly washing and drying the shaver.</p> <p>Replace the cleaning liquid. (See page 21.)</p>
Cleaning liquid has accumulated in the cleaning tray.	<p>Remove any waste, etc. that has accumulated in the drain at the bottom of the cleaning tray. (See page 22.)</p> <p>If you use the self-cleaning recharger when the shaver is wet or when soap or shaving gel is on the shaver, cleaning liquid may accumulate in the cleaning tray.</p>

Problem	Action
Cleaning liquid leaked from the cleaning liquid unit.	▶ Do not press the cleaning liquid unit removal button during any mode.
	▶ Place the self-cleaning recharger horizontally.
The cleaning liquid unit cannot be removed.	▶ If you use the self-cleaning recharger when the shaver is wet or when soap or shaving gel is on the shaver, cleaning liquid may leak.
	▶ Place the self-cleaning recharger on a hard, flat surface. (See page 14.)

Problem	Action
The mode does not start.	▶ Check that the AC adaptor is connected to the self-cleaning recharger, and that the adaptor is plugged in to a household outlet. (See page 17.)
	▶ Confirm that the shaver is properly attached to the self-cleaning recharger. (See page 17.)
	▶ The Clean or Dry function may not operate under extreme low temperatures (approximately 0 °C [32 °F] or lower).
The shaver cannot be charged.	▶ Check if the STATUS lamp is glowing. (See page 22.)
	▶ Gently wipe the main body rear terminals and the charging terminals of the self-cleaning recharger with a cloth or tissue dampened with water.

Problem	Action
<p>Makes a loud sound. ▶</p>	<p>During cleaning: The self-cleaning recharger makes a loud sound due to the cleaning of the system outer foil.</p> <p>After cleaning: The self-cleaning recharger makes a loud sound due to the removal of water droplets in order to speed drying.</p> <p>The sound after cleaning is different from the sound during cleaning. The water level has dropped and it is removing water droplets from the system outer foil after cleaning. This does not indicate a problem.</p>

▶ Shaver

Problem	Action
<p>The power switch does not turn ON. ▶</p>	<p>The appliance may not unlock depending on usage conditions. Place the appliance on the desk, then pick it up again. If it still does not operate, press and hold the power switch for more than 2 seconds to forcibly unlock the appliance.</p>
<p>The clean lamp (🔌) glows. (It turns off in about 1 minute.) ▶</p>	<p>Please clean the blades with the self-cleaning recharger or the sonic vibration cleaning mode.</p>

Problem	Action
The shaving sensor does not respond.	<p>Depending on the beard thickness or the amount of beard trimmings in the shaver head, the shaving sensor may not react and the driving sound may not change. This is not abnormal.</p>
	<p>▶ The shaving sensor may not respond depending on the type and quantity of the shaving gel. This is not abnormal.</p>
	<p>▶ The shaving sensor may not respond when the remaining battery capacity is low. If this happens, recharge the shaver.</p>
	<p>▶ Apply oil. (See page 19.) The shaving sensor may not respond when there is not enough oil on the system outer foil.</p>

Problem	Action
The shaving sensor responds even though the shaver is not in contact with the skin.	<p>Clean the beard trimmings from the shaver. Clean the system outer foil with the brush. (See page 20.)</p> <p>▶ When the shaver is extremely dirty, remove the foil frame and wash with water. (See page 18.)</p>
	<p>▶ Replace the system outer foil. Expected life of system outer foil: Approximately 18 months</p>

Problem	Action
Operating time is short even after a full charge.	▶ Although the shaver can be used for about 2 weeks after a full charge (assuming dry-shave usages for 3 minutes per day), the usable number of days might be lower depending on how the shaver is used (for example, when used for wet shaving).
	▶ Apply oil.
	▶ Clean the shaver.
Shaver does not operate even after charging.	▶ When the number of operations per charge starts to decrease, the battery is nearing the end of its life.
	▶ Use the appliance in an ambient temperature approximately 5 °C (41 °F) or higher.
	▶ The battery has reached the end of its life. ▶ The shaver will not operate with the AC adaptor connected. Please use the shaver after it has been sufficiently charged and the AC adaptor disconnected.

Problem	Action
The driving sound changes while shaving.	▶ The shaving sensor is operating. The sound changes depending on the beard thickness.
Makes a loud sound.	▶ Apply oil. The blades will not move smoothly when there is no oil on the system outer foil, requiring more power.
	▶ The shaver makes a high-pitched sound due to the linear motor drive. This does not indicate a problem.
	▶ Confirm that the system outer foil is properly attached. ▶ Clean the system outer foil with the brush. (See page 20.) ▶ Wash the system outer foil with water. (See page 18.)
The odor is getting stronger.	▶ Clean the shaver.
System outer foil gets hot.	▶ Apply oil.
	▶ Replace the system outer foil if it is damaged or deformed. (See page 20.)

Problem	Action
You do not get as close a shave as before.	▶ Clean the shaver.
	▶ Apply oil.
	▶ Replace the system outer foil. Expected life of system outer foil:
	▶ Approximately 18 months

Battery life

The life of the battery is 3 years. The battery in this shaver is not intended to be replaced by consumers.

Removing the built-in rechargeable battery

ATTENTION:

A lithium ion battery that is recyclable powers the product you have purchased. Please call 1-800-8-BATTERY for information on how to recycle this battery.



Remove the built-in rechargeable battery before disposing of the shaver.

The battery is to be disposed of safely.

This figure must only be used when disposing of the shaver, and must not be used to repair it. If you dismantle the shaver yourself, it will no longer be waterproof, which may cause it to malfunction.

- Remove the shaver from the AC adaptor.
- Press the power switch to turn on the power and then keep the power on until the battery is completely discharged.
- Perform steps ① to ⑤ and lift the battery, and then remove it.
- Take care not to short circuit the positive and negative terminals of the removed battery, and insulate the terminals by applying tape to them.

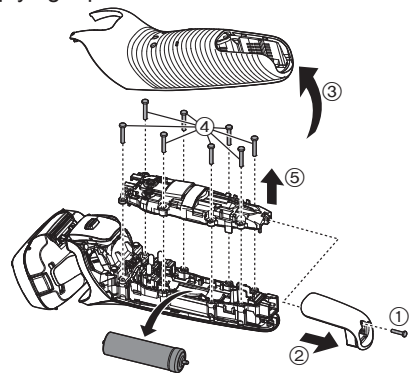

Specifications

Power source	See the name plate on the AC adaptor. (Automatic voltage conversion)
Motor voltage	3.6 V $\overline{=}$
Charging time	Approx. 1 hour

This product is intended for household use only.

Federal Communication Commission Interference Statement

This equipment has been tested and found to comply with the limits for a Class B digital device, pursuant to Part 15 of the FCC Rules. These limits are designed to provide reasonable protection against harmful interference in a residential installation. This equipment generates, uses and can radiate radio frequency energy and, if not installed and used in accordance with the instructions, may cause harmful interference to radio communications. However, there is no guarantee that interference will not occur in a particular installation. If this equipment does cause harmful interference to radio or television reception, which can be determined by turning the equipment off and on, the user is encouraged to try to correct the interference by one of the following measures:

- Reorient or relocate the receiving antenna.
- Increase the separation between the equipment and receiver.
- Connect the equipment into an outlet on a circuit different from that to which the receiver is connected.
- Consult the dealer or an experienced radio/TV technician for help.

FCC Caution: To assure continued compliance, install and use in accordance with provided instructions. Any changes or modifications not expressly approved by the party responsible for compliance could void the user's authority to operate this equipment.

This device complies with part 15 of the FCC Rules. Operation is subject to the following two conditions: (1) This device may not cause harmful interference, and (2) this device must accept any interference received, including interference that may cause undesired operation.

Personal Care & Beauty Care Products

FOR USA ONLY

30-Day Quality Satisfaction Guarantee

If you are dissatisfied with any Panasonic Personal Care & Beauty Care Products for any reason, simply return it to the place of purchase with a dated proof of purchase, in the original packaging, with all accessories, parts and instructions, within 30 days of the date of purchase, for a full refund, or call Panasonic at 1-800-338-0552. Abuse or misapplication of this product voids the guarantee.

PRODUCT REGISTRATION

(U.S. customers only)

Go to www.panasonic.com/register and register your product now to receive these benefits:

Safety Notification

We contact our customers in case of recall

Owner Verification

Proof of purchase in case of product theft or loss

Efficient Warranty Service

In case there is a problem with your product

Special Offers and Promotions from Panasonic

**FOR YOUR CONVENIENCE, WE HAVE
ESTABLISHED A TOLL-FREE (IN USA ONLY)
NATIONAL ACCESSORY PURCHASE HOTLINE AT
1-800-332-5368.**

Table des matières

Consignes de sécurité	35	Remplacement du liquide de nettoyage.....	51
Informations importantes	40	Lorsque l'indicateur d'état "LOW" (faible) / l'indicateur d'état s'allume.....	52
Identification des pièces.....	42	Foire aux questions.....	53
Préparatifs.....	43	Dépannage	54
Instructions d'utilisation.....	45	Durée de vie de la pile.....	60
Nettoyage approfondi	48	Retrait de la pile rechargeable intégrée.....	60
Remplacement de la grille de protection du système	50	Caractéristiques techniques	61

Merci d'avoir choisi ce produit Panasonic.

Avant de faire fonctionner cet appareil, veuillez lire toutes les instructions et les conserver pour une utilisation ultérieure.

CONSIGNES DE SÉCURITÉ IMPORTANTES

Lors de l'utilisation d'un appareil électrique, il est toujours impératif de prendre des précautions de base, y compris les suivantes :

Lisez toutes les instructions avant d'utiliser cet appareil.

DANGER Afin de réduire tout risque de choc électrique :

1. Débranchez toujours cet appareil de la prise électrique immédiatement après usage, excepté pendant la charge.
2. Débranchez cet appareil avant de le nettoyer.

AVERTISSEMENT Afin de réduire le risque de brûlures, d'incendie, de choc électrique ou de blessures corporelles :

1. Cet appareil n'a pas été conçu pour être utilisé par des personnes (enfants y compris) souffrant d'un handicap physique, sensoriel ou mental, ou ne disposant pas de l'expérience et des connaissances nécessaires à une utilisation sûre, à moins qu'elles aient reçu toutes les consignes requises par la personne responsable de leur sécurité quant à l'utilisation de l'appareil. Ne laissez pas un enfant jouer avec l'appareil.
2. Utilisez cet appareil uniquement pour son usage prévu, comme le décrit le présent manuel. N'utilisez pas d'accessoires qui ne sont pas recommandés par le fabricant.

3. N'utilisez jamais cet appareil si le cordon ou la fiche est endommagé, s'il ne fonctionne pas correctement, s'il est tombé, endommagé ou tombé dans l'eau. Retournez l'appareil à un centre de service pour le faire inspecter et réparer.
4. Gardez le cordon éloigné des surfaces chauffées.
5. Ne faites jamais tomber ou n'insérez pas un objet dans les ouvertures de l'appareil.
6. N'utilisez pas cet appareil à l'extérieur ni dans des endroits où des produits en aérosol (vaporisateurs) sont utilisés.
7. N'utilisez pas cet appareil avec des lames de rasage et/ou une grille endommagées, car il pourrait provoquer des blessures.
8. Branchez toujours la fiche à l'appareil en premier, puis dans la prise secteur. Pour débrancher, commutez toutes les commandes sur «arrêt», puis débranchez de la prise secteur.
9. N'utilisez que sur une surface plane.
10. Débranchez l'appareil avant de le remplir. N'utilisez que le détergent spécial recommandé par le fabricant. Ne remplissez pas trop.
11. N'utilisez que le chargeur auto-nettoyant fourni ou recommandé par le fabricant.

CONSERVEZ LES PRÉSENTES CONSIGNES

Consignes de sécurité

Veillez à respecter ces instructions.

Afin de prévenir les accidents, les blessures ou les dommages matériels, veuillez respecter les instructions ci-dessous.

- **Le tableau suivant indique l'importance des dommages causés par une utilisation inadéquate.**

DANGER

Indique un danger potentiel entraînant des blessures graves ou la mort.

AVERTISSEMENT

Indique un danger potentiel pouvant entraîner des blessures graves ou la mort.

ATTENTION

Indique un danger susceptible d'entraîner des blessures mineures ou des dommages matériels.

- **Les symboles sont classés et expliqués de la manière suivante.**



Ce symbole indique une interdiction.



Ce symbole indique une exigence qui doit être respectée.

AVERTISSEMENT

► **Ce produit**

Ce produit est doté d'une pile rechargeable. Ne pas la jeter dans le feu, ni la chauffer, la charger, l'utiliser ou la laisser dans un environnement à haute température.



- Tout manquement à ce qui précède peut entraîner une surchauffe, une inflammation ou une explosion de l'appareil.

Ne pas modifier, ni réparer l'appareil.



- Cela pourrait provoquer un incendie, un choc électrique ou des blessures.

Contactez un centre de service agréé pour les réparations (remplacement de la pile, etc.).

Ne jamais démonter l'appareil, sauf lors de sa mise au rebut.



- Cela pourrait provoquer un incendie, un choc électrique ou des blessures.

AVERTISSEMENT

► En cas d'anomalie ou de dysfonctionnement

Cesser immédiatement d'utiliser l'appareil et débrancher l'adaptateur secteur.

- Sinon, cela pourrait provoquer un incendie, un choc électrique ou des blessures.

<Exemples d'anomalie ou de dysfonctionnement>



• **Le boîtier, le chargeur auto-nettoyant, l'adaptateur secteur ou le cordon est déformé ou anormalement chaud.**

• **Le boîtier, le chargeur auto-nettoyant, l'adaptateur ou le cordon sent le brûlé.**

• **Un bruit anormal est constaté au cours de l'utilisation ou de la charge du boîtier ou du chargeur auto-nettoyant.**

- Faire immédiatement vérifier ou réparer l'appareil dans un centre de service agréé.

► Alimentation électrique



Ne pas brancher l'adaptateur à une prise secteur ni le débrancher avec les mains humides.

- Cela pourrait entraîner un choc électrique ou des blessures.

Ne pas plonger l'adaptateur secteur et le chargeur auto-nettoyant dans l'eau ou les nettoyer avec de l'eau. Ne pas placer l'adaptateur secteur et le chargeur auto-nettoyant au-dessus ou à proximité d'un évier ou d'une baignoire.



Ne jamais utiliser l'appareil si l'adaptateur secteur est endommagé ou si la fiche d'alimentation n'est pas correctement insérée dans une prise secteur. Ne pas endommager le cordon ou la fiche d'alimentation.

• **Ne pas briser, modifier, plier excessivement, tirer sur le cordon ou la fiche d'alimentation. Et ne pas placer d'objet lourd sur le cordon, ni le tordre ou le pincer.**

- Cela pourrait provoquer un choc électrique ou un incendie dû à un court-circuit.

Ne pas utiliser une puissance nominale supérieure à celle de la prise ou du câble secteur.



- Un dépassement de puissance nominale en connectant une quantité trop importante de fiches dans une prise secteur peut entraîner un incendie dû à une surchauffe.





N'utiliser que l'adaptateur secteur et le chargeur auto-nettoyant fournis avec ce produit.



Ne pas utiliser l'adaptateur secteur ou le chargeur auto-nettoyant avec tout autre produit. (Voir page 42.)

- Sinon, cela pourrait entraîner des brûlures ou un incendie dues à un court-circuit.

AVERTISSEMENT

-  **Insérer à fond la fiche d'alimentation.**
- Sinon, cela pourrait provoquer un incendie ou un choc électrique.
-  **Débrancher l'adaptateur secteur lors du nettoyage du boîtier à l'eau.**
- Sinon, cela pourrait provoquer un choc électrique ou des blessures.
-  **Nettoyer régulièrement la fiche d'alimentation et la fiche de l'appareil pour éviter l'accumulation de poussière.**
- Sinon, cela pourrait provoquer un incendie dû à un défaut d'isolement provoqué par l'humidité.
- ▶ **Prévention des accidents**
Les personnes utilisant un dispositif électronique médical implanté dans le corps, tel qu'un pacemaker, ne doivent pas laisser cet appareil en contact avec la peau là où le dispositif électronique médical est implanté.
- Cette action pourrait provoquer un accident ou des maladies.
-  **Ne pas laisser à la portée des enfants. Ne pas les laisser l'utiliser.**
- Placer des pièces et des accessoires dans la bouche risque d'engendrer des accidents ou des blessures.
-  **Ne pas utiliser et ne pas stocker le chargeur auto-nettoyant sur d'autres appareils électriques.**
- Cela pourrait provoquer un choc électrique en raison d'un déversement de liquide ou un incendie dû à un court-circuit.

En cas d'absorption accidentelle de détergent ou d'huile, ne pas provoquer de vomissements, boire une grande quantité d'eau et contacter un médecin.

-  **Si du détergent ou de l'huile entre en contact avec les yeux, les laver soigneusement immédiatement à l'eau courante et contacter un médecin.**
- Le non-respect de ces instructions peut entraîner des problèmes physiques.

Si du détergent entre en contact avec la peau, laver immédiatement et soigneusement avec du savon.

-  **Si des douleurs sont ressenties sur la peau ou sur le corps, cesser immédiatement d'utiliser le produit et contacter un médecin.**
- Faute de quoi, cela pourrait provoquer des blessures ou abîmer la peau.

▶ **Veillez tenir compte des précautions suivantes**

Le cordon d'alimentation ne peut pas être remplacé. S'il est endommagé, l'adaptateur secteur doit être mis au rebut.

-  **Si des douleurs sont ressenties sur la peau ou sur le corps, cesser immédiatement d'utiliser le produit et contacter un médecin.**
- Sinon, cela pourrait provoquer un accident ou des blessures.

ATTENTION

► Protection de la peau



N'exercez pas une pression excessive de la grille de protection du système sur la partie supérieure de votre lèvre ou sur toute autre partie de votre visage. La grille de protection du système ne doit pas être en contact direct avec une peau impropre ou blessée.
- Cela risque de blesser votre peau.



N'appuyez pas excessivement sur la grille de protection du système. De même, ne touchez pas la grille de protection du système avec vos doigts ou vos ongles pendant l'utilisation. N'utilisez pas ce produit pour les cheveux ou les poils de toute autre partie du corps.
- Procéder ainsi pourrait blesser la peau ou réduire la durée de vie de la grille de protection du système.



Ne retirez pas le rasoir du chargeur auto-nettoyant en mode "AUTOMATIQUE" ou en mode "Séchage/Charge".
- Faute de quoi, vous pourriez vous brûler à cause de températures élevées autour de la grille de protection du système.



Avant utilisation, examinez la grille de protection du système pour déceler des fissures ou des déformations.
- Faute de quoi, cela pourrait abîmer votre peau.

► Veuillez tenir compte des précautions suivantes



Ne laissez pas d'objets en métal ou de déchets adhérer à la fiche d'alimentation ou à la fiche de l'appareil.
- Cela pourrait provoquer un choc électrique ou un incendie dû à un court-circuit.



Ne partagez pas votre rasoir avec des membres de votre famille ou d'autres personnes.
- Cela pourrait entraîner une infection ou une inflammation.



N'utilisez pas le détergent pour autre chose que le nettoyage de la grille de protection du système.
- L'utiliser avec d'autres produits peut causer une décoloration ou des fissures.



Débranchez l'adaptateur de la prise secteur lorsqu'il n'est pas en charge.
- Sinon, cela pourrait provoquer un choc électrique ou un incendie dû à une fuite électrique résultant d'une détérioration de l'isolement.



Veillez à ne pas vous couper les mains avec le bec en ouvrant le détergent.
- Faute de quoi, vous pourriez vous blesser.

DANGER

- La pile rechargeable s'utilise uniquement avec cet appareil. Ne pas utiliser la pile avec un quelconque autre appareil.
 - Ne pas recharger la pile une fois qu'elle a été retirée de l'appareil.
 - Ne pas la jeter au feu ou la soumettre à une source de chaleur.
 - Ne pas la soumettre à un choc, la démonter, la modifier ou la percer avec un clou.
 - Ne pas laisser les bornes positives et négatives de la pile entrer en contact l'une avec l'autre via des objets en métal.
 - Ne pas ranger ou transporter la pile avec des bijoux métalliques, comme des colliers ou des épingles à cheveux.
 - Ne pas utiliser ou laisser la pile dans un endroit où elle sera exposée à des températures élevées, comme en plein soleil ou à proximité d'autres sources de chaleur.
 - Ne jamais enlever la protection de la pile.
- Tout manquement à ce qui précède peut entraîner une surchauffe, une inflammation ou une explosion de l'appareil.

AVERTISSEMENT

- Une fois la pile rechargeable retirée, ne pas la laisser à portée des enfants ou des nourrissons.**
- En cas d'absorption accidentelle, la pile est nocive pour le corps.
En pareil cas, consulter un médecin immédiatement.
-
- Si le liquide en provenance de la pile fuit et entre en contact avec les yeux, ne pas frotter et rincer soigneusement avec de l'eau propre, comme l'eau du robinet.**
- Le non-respect de cette consigne peut causer des lésions oculaires.
Consulter immédiatement un médecin.

ATTENTION

- Si du liquide en provenance de la pile fuit et entre en contact avec la peau ou les vêtements, rincer à l'eau propre, comme l'eau du robinet.**
- Le non-respect de cette consigne peut provoquer une inflammation.

Informations importantes

- Ce rasoir avec/sans mousse est utilisable sur peau sèche ou peau mouillée avec du gel de rasage. Vous pouvez utiliser ce rasoir étanche sous la douche et le nettoyer sous l'eau. Ce symbole signifie que le rasoir peut être utilisé dans le bain ou sous la douche.



- Essayez le rasage mouillé au gel pendant un minimum de trois semaines et vous verrez la différence! Il vous faudra un peu de temps pour vous habituer à votre rasoir Panasonic avec/sans mousse car votre peau et votre barbe ont besoin d'un mois environ pour s'adapter à une nouvelle méthode de rasage.
- Si vous nettoyez le rasoir à l'eau, veillez à ne pas utiliser d'eau salée ou d'eau chaude. Ne laissez pas tremper le rasoir dans l'eau pendant une trop longue période.
- Le symbole suivant indique qu'une unité d'alimentation électrique détachable spécifique est nécessaire pour raccorder l'appareil électrique au réseau d'alimentation. La référence du type d'unité d'alimentation électrique est indiquée près du symbole.



- Chargez correctement l'appareil conformément au présent mode d'emploi. (Consultez la page 43 « Charge du rasoir ».)
- Cet appareil comporte une pile qui ne peut être remplacée que par des personnes qualifiées. Veuillez communiquer avec un centre de service agréé pour les détails sur les réparations.

Veillez tenir compte des précautions suivantes

► Lors de l'utilisation

- Ne mettez pas en contact la grille de protection du système avec un objet dur. Cela pourrait endommager la grille de protection du système car elle est très fine et se déforme facilement.
- Ne laissez pas l'appareil tomber ou le heurter contre d'autres objets. Cela pourrait provoquer des blessures.

► Informations sur le détergent

- Ne laissez pas le détergent dans un endroit soumis à des températures élevées. Cela risque de causer une détérioration.
- Essuyez immédiatement le liquide de nettoyage en cas de renversement. Un contact prolongé peut entraîner la décoloration des produits en cuir ou des planchers en bois.

► Lors du rangement

- Conservez le rasoir dans un endroit sec après usage. Sinon cela pourrait provoquer un dysfonctionnement dû à la condensation ou à la rouille.
- Assurez-vous de placer le couvercle de protection sur le rasoir lorsque vous le transportez ou pour le stockage. Sinon, cela pourrait blesser la peau ou réduire la durée de vie de la grille de protection du système.

► Lors du nettoyage

- Ne séchez pas le boîtier avec un séchoir ou un radiateur soufflant.
Cela pourrait entraîner un dysfonctionnement ou une déformation des pièces.
- N'exposez pas le rasoir sans le cadre de la grille de protection au rayonnement direct du soleil.
Cela risquerait de détériorer le caoutchouc imperméable et de dégrader la fonction d'étanchéité, et de provoquer un dysfonctionnement.

Identification des pièces

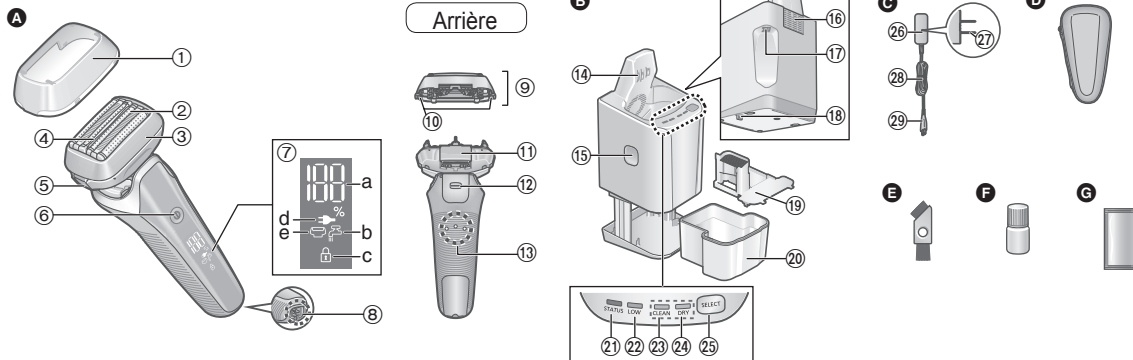

A Boîtier

- ① Couvercle de protection
- ② Grille de protection du système
- ③ Cadre de la grille de protection
- ④ Rouleaux lisses
 - Ils permettent de glisser plus facilement sur la peau.
- ⑤ Boutons de déverrouillage du cadre de grille de protection
- ⑥ Bouton de mise en marche
- ⑦ Affichage des témoins
 - a. Niveau de pile
 - b. Témoin de nettoyage (🧼)
 - c. Témoin de verrouillage du commutateur (🔒)

B Chargeur auto-nettoyant (RC9-23)

- ⑧ Prise
- ⑨ Section de la grille de protection
- ⑩ Boutons de déverrouillage de la grille de protection du système
- ⑪ Tondeuse escamotable
- ⑫ Levier de la tondeuse escamotable
- ⑬ Points de contact arrière du boîtier
- d. Témoin d'état de charge (🔋)
- e. Témoin de vérification de la grille/lame (🧼)
- ⑭ Bornes de charge
- ⑮ Bouton de retrait du bac pour liquide de nettoyage
- ⑯ Port d'entrée
- ⑰ Prise du chargeur auto-nettoyant
- ⑱ Levier de dégagement/verrouillage
- ⑲ Filtre du liquide de nettoyage
- ⑳ Bac pour liquide de nettoyage
- ㉑ Indicateur d'état
- ㉒ Indicateur d'état "LOW" (faible)
- ㉓ Indicateur d'état "CLEAN" (nettoyage)
- ㉔ Indicateur d'état "DRY" (séchage)
- ㉕ Bouton de sélection

C Adaptateur secteur (RE7-87)

- ㉖ Adaptateur

- ㉗ Fiche d'alimentation
- ㉘ Cordon
- ㉙ Fiche de l'appareil

Accessoires

- D Étui de transport
- E Brosse de nettoyage
- F Huile
- G Détergent spécial (Détergent)

Il peut se trouver des gouttelettes d'eau à l'intérieur du chargeur auto-nettoyant au moment de l'achat, mais cela ne cause aucun problème d'hygiène. Il s'agit de résidus après l'inspection à l'usine.

Préparatifs

Charge du rasoir

- Coupez l'alimentation du rasoir.
- Essuyez, si nécessaire, toutes gouttes d'eau situées sur les points de contact arrière du boîtier.

1 Insérez la fiche de l'appareil dans le chargeur auto-nettoyant.

2 Retirez le couvercle de protection tout en appuyant sur le côté du couvercle et insérez le rasoir dans le chargeur auto-nettoyant.

- Insérez lentement le rasoir dans le chargeur auto-nettoyant en faisant attention de ne pas endommager la grille de protection du système.

3 Branchez l'adaptateur dans une prise secteur.

- Vérifiez que le témoin d'état de charge (🔌) s'allume.
- La recharge est terminée après environ 1 heure.
- Si la forme de la fiche ne correspond pas à la prise de courant, utilisez un adaptateur de prise de la même configuration.

4 Déconnectez l'adaptateur une fois la charge terminée.

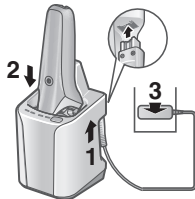

Charge rapide

Même si la pile est déchargée, vous pouvez vous raser une fois après 3 minutes de charge.

(Cela varie selon les conditions d'utilisation.)

Pendant la charge



🔌 s'allume.
Le chiffre du niveau de pile augmente au fur et à mesure que la charge progresse.

Une fois la charge terminée



"100%" s'affiche, puis s'éteint après 5 secondes.

Nota

- Lorsque vous chargez le rasoir pour la première fois ou s'il n'a pas été utilisé pendant plus de 6 mois, la durée de charge risque de changer ou le témoin d'état de charge (🔌) risque de ne pas s'allumer pendant quelques minutes. Le témoin finira par s'allumer si le rasoir reste connecté.
- La température ambiante recommandée pour la charge est comprise entre 10 °C et 35 °C (50 °F – 95 °F). La charge peut prendre plus longtemps, ou le témoin d'état de charge (🔌) peut rapidement clignoter et la pile peut ne pas se charger correctement à des températures extrêmement élevées ou basses.

- Le rasoir peut être utilisé pendant environ 2 semaines s'il a été entièrement chargé (basé sur une utilisation de rasage à sec de 3 minutes par jour dans une plage de température ambiante de 20 °C à 30 °C [68 °F – 86 °F].)

Le nombre de jours d'utilisation varie, selon les conditions suivantes.

- L'épaisseur de la barbe
 - La pression appliquée sur la peau
 - La fréquence d'utilisation du mode de nettoyage à vibrations soniques
- En cas d'interférences dues à une radio ou à une autre source lors de l'utilisation ou de la charge de l'appareil, utilisez l'appareil dans un endroit différent.

Charge sans le chargeur auto-nettoyant

- Coupez l'alimentation du rasoir.
- Essuyez, si nécessaire, toutes gouttes d'eau situées sur la prise.

- 1** Insérez la fiche de l'appareil dans le rasoir.
- 2** Branchez l'adaptateur dans une prise secteur.
- 3** Déconnectez l'adaptateur une fois la charge terminée.

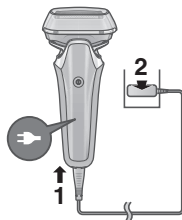

Nota

Vous ne pouvez pas utiliser le rasoir lorsqu'il est en cours de charge.

Préparation du liquide de nettoyage

Le nettoyage peut commencer juste après l'utilisation en le préparant à l'avance.

(Voir page 47.)

- Retirez l'adaptateur secteur du chargeur auto-nettoyant.

- 1** Appuyez sur le bouton de retrait du bac pour liquide de nettoyage (1) et retirez le bac pour liquide de nettoyage (2) sur une surface dure et plate.

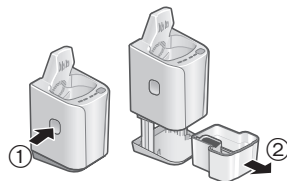

- Lorsque le chargeur auto-nettoyant est relevé, ou sur une surface molle comme un tapis, le levier de dégagement/verrouillage ne rentrera pas correctement dans le chargeur. En pareil cas, il n'est pas possible de retirer le bac pour liquide de nettoyage.

- 2** Versez de l'eau du robinet (1) et du détergent (2) dans le bac pour liquide de nettoyage.

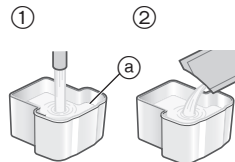

- Ne laissez pas l'eau dépasser le niveau d'eau maximal (a).
- Versez tout le paquet de détergent.

3 Insérez lentement le bac pour liquide de nettoyage dans le chargeur auto-nettoyant jusqu'à ce qu'il clique.

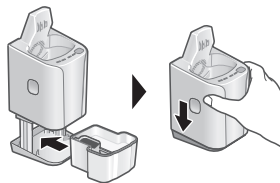

Nota

- Pour remplacer le liquide de nettoyage, consultez la page 51.
- N'utilisez que le détergent spécial pour chargeur auto-nettoyant de rasoir Panasonic.
Sinon, cela risque de causer un dysfonctionnement ou une panne.
- N'inclinez pas le chargeur auto-nettoyant.
Cela risque de provoquer un débordement ou de réduire le nombre de jours d'utilisation du liquide de nettoyage.
- Vous pouvez utiliser le liquide de nettoyage durant environ 30 jours en cas d'utilisation quotidienne.
(Cela varie selon l'épaisseur de la barbe et la température ambiante.)

Instructions d'utilisation

Cet appareil dispose d'une fonction de verrouillage intelligent, de sorte que le bouton de mise en marche est automatiquement verrouillé pour éviter tout fonctionnement accidentel en cas de non-rasage.

► Déverrouillage du bouton de mise en marche

Le bouton de mise en marche est automatiquement déverrouillé lors de la prise en main du boîtier.

- Les témoins s'allument puis s'éteignent après environ 6 secondes.



► Verrouillage du bouton de mise en marche



Tous les témoins s'éteignent lorsqu'il est relâché.

Les témoins s'allument et le bouton de mise en marche est automatiquement verrouillé après 1 minute.

- Le témoin de verrouillage du commutateur (🔒) s'allume durant 6 secondes puis s'éteint.
- Le capteur peut réagir et le bouton de mise en marche peut être déverrouillé lorsqu'un dispositif électrique ou un objet métallique est rapproché. Ce n'est pas anormal.

Rasage de barbe

1 Appuyez sur et rasez.

- Le “capteur de rasage”, qui règle automatiquement la puissance en fonction de l'épaisseur de la barbe, s'active. Il rasera avec une puissance élevée les zones où la barbe est épaisse, et réduira la puissance sur les zones où la barbe est fine, afin de réduire le tiraillement de la peau.



Conseils pour un meilleur rasage

Appliquez l'ensemble de la grille de protection du système perpendiculairement contre la peau et rasez en faisant glisser lentement le rasoir sur le visage contre le grain de la barbe.

- La barbe en dessous du menton et autour de la gorge peut être mieux rasée en tirant sur la peau de façon à dresser la barbe.
- Afin d'éviter d'endommager la grille de protection du système, ne rasez pas avec seulement une partie de cette dernière.

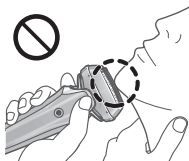
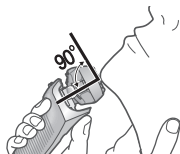

2 Appuyez sur une fois fini.

Lorsque le niveau de pile est faible

“5%” s'affiche.

L'appareil émet deux bips une fois mis hors marche.

- Une fois que l'indication “5%” s'affiche, il est possible de se raser 1 à 2 fois. (Cela dépend des conditions d'utilisation.)



Nota

- L'appareil risque de ne pas fonctionner lorsque la température ambiante est inférieure à environ 5 °C (41 °F).
- Le capteur de rasage peut ne pas répondre en fonction du type et de la quantité du gel de rasage. Cela n'est pas anormal.
- Selon l'épaisseur de la barbe ou la quantité de poils de barbe présents dans la tête du rasoir, le capteur de rasage peut ne pas réagir et le bruit du moteur peut ne pas changer. Il ne s'agit pas d'un dysfonctionnement.
- Pour empêcher un fonctionnement erroné, placez vos doigts sur le support d'appui du pouce pendant l'utilisation du rasoir.
- Le mode de nettoyage à vibrations soniques est activé lorsque le bouton de mise en marche est pressé pendant plus de 2 secondes alors que le rasoir ne fonctionne pas. (Voir page 48.) Vous ne pouvez pas vous raser lorsque ce mode est actif.

► Utilisation de la tondeuse escamotable

1. Faites glisser le levier de la tondeuse escamotable vers le haut jusqu'à la position "mm" de manière que la tondeuse escamotable soit verticale.
2. Appuyez sur  et utilisez.

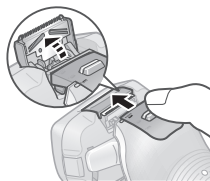

Maintenez enfoncé le bouton supérieur (a) et faites glisser le levier de la tondeuse escamotable vers le bas pour abaisser la tondeuse escamotable.

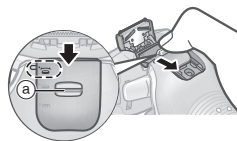

Conseils pour une meilleure utilisation

Appliquez le bord de la tondeuse escamotable perpendiculairement à la peau et déplacez-la lentement vers le bas.

Taillage des favoris

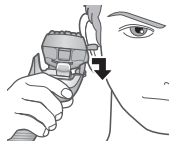

Pré-rasage des longues barbes



► Changement de la tête du rasoir

Il est possible d'utiliser le sélecteur à pivot.

"☎"

La tête du rasoir se déplace pour éviter de rater un endroit.



"☎"

Vous pouvez verrouiller la tête du rasoir.



Nettoyage, séchage et charge

Nous recommandons de nettoyer le rasoir après chaque utilisation.

1 Insérez le rasoir dans le chargeur auto-nettoyant et branchez l'adaptateur dans une prise de courant domestique. (Voir page 43.)

- Vérifiez que le témoin d'état de charge (☑) s'allume.
- Lorsque l'indicateur d'état "LOW" (faible) ou l'indicateur d'état s'allume, consultez la page 52.

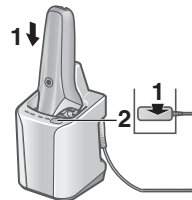

2 Appuyez sur .

- L'indicateur d'état "CLEAN" (nettoyage) et l'indicateur d'état "DRY" (séchage) s'allument, puis le mode "AUTOMATIQUE" démarre au bout d'environ 6 secondes.
- Il est impossible de changer le mode une fois que le mode "AUTOMATIQUE" a démarré.

Nettoyage
10 min



Séchage
80 min*



Charge
0 à 60 min



*Lorsque la température ambiante du chargeur auto-nettoyant est basse (environ 15 °C [59 °F] ou inférieure), le processus de séchage prendra jusqu'à 170 min.

3 Retirez l'adaptateur une fois que le cycle du mode sélectionné est terminé.

Nettoyez le rasoir avec de l'eau ou avec la brosse de nettoyage une fois par mois. (Voir pages 48 à 50.)

Le chargeur auto-nettoyant ne permet pas de nettoyer la section de col du boîtier (a), la tondeuse escamotable, les espaces de la grille de protection du système, etc.

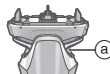

Changement du mode du chargeur auto-nettoyant

Le mode "Charge" commence lors de la fixation du rasoir et le mode peut être changé en appuyant sur le bouton de sélection.

Mode Charge
(Charge)



Mode AUTOMATIQUE
(Nettoyage/
Séchage/Charge)



**Mode Séchage/
Charge**
(Séchage/Charge)



Nota

- N'appuyez pas sur le bouton de retrait du bac pour liquide de nettoyage durant le nettoyage car le liquide de nettoyage pourrait déborder et causer un dysfonctionnement.
- Le temps de séchage peut augmenter si la température ambiante est d'environ ou inférieure à 15 °C (59 °F). Le mode Nettoyage ou Séchage peut ne pas fonctionner en cas de températures extrêmement basses (environ 0 °C [32 °F] ou moins).
- Un élément lubrifiant est inclus dans le détergent, ainsi un rasage lisse est maintenu sans appliquer d'huile.

Nettoyage approfondi

Nettoyage à l'eau

- Mettez l'appareil hors tension et débranchez l'adaptateur secteur.

1 Nettoyez la grille de protection du système avec de l'eau savonneuse.



2 Appuyez sur pendant plus de 2 secondes pour activer le mode de nettoyage à vibrations soniques.

- Les éclaboussures de mousse sont éliminées.

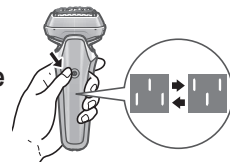

- Les témoins clignotent en alternance.
- Ce symbole s'éteint automatiquement après environ 20 secondes, ou vous pouvez l'éteindre en appuyant sur le bouton de mise en marche.

3 Retirez la section de la grille de protection et nettoyez à l'eau courante.

- Consultez la page 50 pour retirer la section de la grille de protection.
- Pour réduire les éclaboussures, rincez l'appareil en mode de nettoyage à vibrations soniques.
- Après rinçage à l'eau, secouez le rasoir de haut en bas plusieurs fois afin de retirer l'excédent d'humidité, puis séchez les dernières gouttes d'eau avec un chiffon propre.



4 Fixez la section de la grille de protection et séchez avec le chargeur auto-nettoyant.

1. Insérez le rasoir dans le chargeur auto-nettoyant et branchez l'adaptateur dans une prise de courant domestique.
 - Vérifiez que le témoin d'état de charge (🔌) s'allume.
2. Appuyez deux fois sur **SELECT**. L'indicateur d'état "DRY" (séchage) s'allume et le mode "Séchage/Charge" démarre au bout d'environ 6 secondes.
 - Il est possible de passer au mode "AUTOMATIQUE" même une fois que le mode "Séchage/Charge" a démarré.

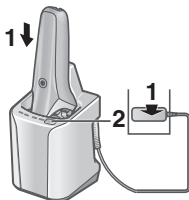

Séchage
180 min

CLEAN DRY

Charge
0 à 60 min

CLEAN DRY

3. Retirez l'adaptateur une fois que le cycle du mode sélectionné est terminé.

5 Lubrifiez le rasoir.

Cela assouplit le mouvement de la lame et maintient un rasage confortable.

1. Appliquez une goutte d'huile sur chaque grille de protection du système.
2. Relevez la tondeuse escamotable et appliquez une goutte d'huile.
3. Mettez le rasoir en marche et faites-le tourner pendant environ cinq secondes.
4. Mettez le rasoir hors marche et essuyez l'excédent d'huile sur la grille de protection du système avec un chiffon doux.



► Séchage du rasoir sans le chargeur auto-nettoyant

Séchez à l'ombre et appliquez de l'huile.



Nota

- N'utilisez pas de détergents pour cuisine ou salle de bain quelconques autres que du savon à main. Cela risque de causer un dysfonctionnement.
- Attention de ne pas cogner le boîtier contre le lavabo ou un autre objet quelconque lors de l'égouttement de l'eau. Cela risque sinon de causer un dysfonctionnement.
- N'essuyez pas l'appareil avec du diluant, de l'essence, de l'alcool, etc. Cela risque de causer un dysfonctionnement, des craquelures ou une décoloration des pièces. Essuyez avec de l'eau savonneuse diluée.
- N'utilisez pas le chargeur auto-nettoyant si des gouttelettes ou du savon sont présents sur le rasoir. Sinon, cela pourrait modifier le niveau de concentration ou la composition du liquide de nettoyage dans le bac pour liquide de nettoyage et dégrader les performances de nettoyage, de stérilisation, de lubrification et de séchage. Cela risque aussi de faire déborder le liquide de nettoyage hors du chargeur auto-nettoyant.

Nettoyage avec la brosse

Retirez la section de la grille de protection.
(Voir cette page.)

Nettoyez la grille de protection du système dans les zones indiquées par les cercles à chaque utilisation du rasoir. Autrement, un son anormal peut être émis.

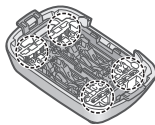

► Nettoyage avec la brosse longue

Nettoyez le cadre de la grille de protection, la grille de protection du système, le boîtier et la tondeuse escamotable à l'aide de la brosse longue.



Remplacement de la grille de protection du système

Le symbole  apparaît sur l'affichage des témoins une fois tous les 18 mois (basé sur une utilisation de rasage de 3 minutes par jour).

Nous vous recommandons alors de vérifier la grille de protection du système à l'affichage de ce message.

Appuyez sur le bouton de mise en marche pendant plus de 30 secondes pour mettre hors marche .

Même si  n'est pas éteint juste après le remplacement, il s'éteindra automatiquement au bout d'environ 7 utilisations.

Grille de protection du système	Une fois tous les 18 mois
---------------------------------	---------------------------

► Retrait de la section de la grille de protection

Appuyez sur les boutons de déverrouillage du cadre de la grille de protection et soulevez la section de la grille de protection.

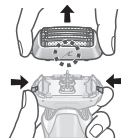

► Fixation de la section de la grille de protection

Après avoir tourné vers l'avant la marque du cadre de la grille de protection (▲), attachez solidement la section de la grille de protection au rasoir jusqu'à l'émission d'un bruit d'enclenchement.

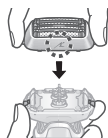

► Remplacement de la grille de protection du système

1. Appuyez sur les boutons de déverrouillage de la grille de protection du système et abaissez la grille de protection du système.

- N'appuyez pas trop fort sur les boutons de déverrouillage de la grille de protection du système. Sinon, la grille de protection du système pourrait se plier et empêcher la fixation complète au cadre de la grille de protection.

2. Alignez la marque du cadre de la grille de protection (▲) sur la marque de la grille de protection du système (△) et attachez-les ensemble solidement. Vous devez entendre un clic.

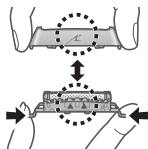

Nota

Ne jetez pas le cadre de la grille de protection.

Remplacement du liquide de nettoyage

Si l'indicateur d'état s'allume pendant 5 secondes lorsque vous appuyez sur le bouton de sélection, il est nécessaire de changer le liquide de nettoyage.

- Même si l'indicateur d'état ne s'allume pas, remplacez le liquide de nettoyage au bout de 6 mois.

1 Retirez l'adaptateur secteur ainsi que le bac pour liquide (Voir page 44.)

2 Videz le liquide de nettoyage usagé.

- Il peut être jeté à l'égout.



3 Rincez le bac pour liquide de nettoyage.

- Versez de l'eau comme illustré tout en inclinant le bac pour liquide de nettoyage et en le remuant doucement.
- Vous pouvez nettoyer sans le filtre du liquide de nettoyage.

Une fois le nettoyage terminé, veillez à bien attacher le filtre du liquide de nettoyage.



4 Essuyez doucement toute trace de poils collés à l'intérieur du plateau de nettoyage (a) à l'aide d'un chiffon ou d'un mouchoir en papier humidifié avec de l'eau.

- Nettoyez les coins et les parties inégales du plateau de nettoyage à l'aide d'un coton-tige humidifié avec de l'eau.

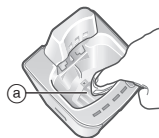

5 Préparez le nouveau liquide de nettoyage. (Voir page 44.)



Le symbole à gauche signifie « Ne lavez pas le chargeur auto-nettoyant avec de l'eau ».

Nota

- Le liquide de nettoyage diminue chaque fois qu'il est utilisé, mais n'ajoutez pas de détergent ni d'eau excepté lors du remplacement du liquide de nettoyage. Cela pourrait détériorer la fonction de nettoyage.
- Ne nettoyez pas le chargeur auto-nettoyant avec de l'eau.
- N'essuyez pas l'appareil avec du diluant, de l'essence, de l'alcool, etc. Cela risque de causer un dysfonctionnement, des craquelures ou une décoloration des pièces. Essuyez avec de l'eau savonneuse diluée.

► Lorsque l'eau ne sort pas du plateau de nettoyage

- N'inclinez pas le chargeur auto-nettoyant pour verser l'eau. Cela pourrait renverser du liquide du bac pour liquide de nettoyage ou entraîner un dysfonctionnement du chargeur auto-nettoyant.

- Des poils peuvent boucher l'orifice en bas du plateau de nettoyage. Dans ce cas, vous ne pouvez pas nettoyer ou sécher le rasoir.

1. Veillez à retirer l'adaptateur secteur du chargeur auto-nettoyant.
2. Placez le chargeur auto-nettoyant sur une surface plate et poussez les brins de barbe à travers l'évacuation (b) à l'aide d'un cure-dents, etc.

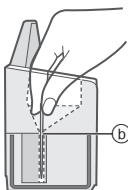

► Pièces de remplacement

Les pièces de remplacement sont disponibles chez votre marchand ou dans votre centre de service après-vente.

Pièces de remplacement pour ES-LS9A	Grille de protection du système	WES9600
Détergent spécial pour nettoyage du rasoir et système de charge		WES4L03

Lorsque l'indicateur d'état "LOW" (faible) / l'indicateur d'état s'allume

Cela indique que le liquide de nettoyage doit être remplacé lorsque l'indicateur d'état "LOW" (faible) ou l'indicateur d'état s'allument pendant environ 5 secondes lors d'une pression sur le bouton de sélection.

Indicateur sur le chargeur auto-nettoyant

L'indicateur d'état "LOW" (faible) s'allume.

Contenu de la notification

Le remplacement du liquide de nettoyage est requis dans environ 7 jours. Préparez le détergent.

Indicateur sur le chargeur auto-nettoyant	Contenu de la notification
L'indicateur d'état s'allume.	<p>▶ Changez le liquide de nettoyage. (Les modes autres que le mode "AUTOMATIQUE" peuvent être utilisés même en cas de non remplacement.)</p>
	<p>Si vous pensez que le remplacement n'est pas encore dû.</p> <ul style="list-style-type: none"> • Le bac pour liquide de nettoyage est-il correctement fixé ? ▶ Le chargeur auto-nettoyant est-il placé sur une surface plane ? • Le chargeur auto-nettoyant est-il utilisé en dehors de la plage de température d'utilisation recommandée ? (Seul le mode "Charge" peut être utilisé.)

Foire aux questions

Question	Réponse
Ce produit nécessite-t-il des lames intérieures ?	<p>▶ Les grilles de protection et les lames intérieures sont intégrées dans la grille de protection du système.</p>
Pourquoi le mode "Séchage/Charge" prend-il plus de temps que le mode "AUTOMATIQUE" ?	<p>▶ Cela est dû à la différence du temps de séchage. Le temps de séchage pour le mode "Séchage/Charge" a été prolongé, car un excédent d'humidité peut être présent sur des endroits autres que la grille de protection du système une fois que le rasoir a été rincé et nettoyé à l'eau.</p>
Puis-je remplir le chargeur auto-nettoyant d'eau si le niveau du liquide de nettoyage a diminué ?	<p>▶ Ne remplissez pas d'eau car cela risque de détériorer la fonction de nettoyage. Changez le liquide de nettoyage.</p>
Le chargeur auto-nettoyant peut-il être utilisé pour nettoyer d'autres modèles ?	<p>▶ Cela peut provoquer un dysfonctionnement de l'appareil. Ne l'utilisez donc pas sur d'autres modèles.</p>

Question	Réponse
La pile se détériorera-t-elle si elle n'est pas utilisée pendant une période prolongée ?	▶ La pile se détériorera si elle n'est pas utilisée pendant plus de 6 mois. Par conséquent, assurez-vous de charger complètement l'appareil au moins une fois tous les 6 mois.
Puis-je charger le rasoir après chaque utilisation ?	▶ La pile utilisée est une pile au lithium-ion. Par conséquent, charger la pile après chaque utilisation n'aura aucun effet sur sa durée de vie.
Pourquoi l'adaptateur doit-il être débranché après une recharge ?	▶ Charger la pile durant plus d'une heure n'affectera pas la performance de la pile, mais débranchez l'adaptateur par sécurité ainsi que pour économiser l'énergie.
Quels sont les composants de l'huile et du détergent dédiés ?	▶ Huile : paraffine liquide Détergent : agent tensioactif non ionique, agent antimicrobien, lubrifiant et agent parfumant.
Pourquoi l'appareil émet-il deux bips une fois mis hors marche ?	▶ Le son indique que le niveau de pile est faible. Veuillez charger l'appareil.

Dépannage

Procédez comme suit.

Si les problèmes ne sont toujours pas résolus ou que tous les indicateurs du chargeur auto-nettoyant clignotent, contactez le magasin où vous avez acheté l'appareil ou un centre de service après-vente agréé par Panasonic pour faire réparer l'appareil.

► Chargeur auto-nettoyant

Problème	Action
La grille de protection du système n'a pas été complètement nettoyée.	Si le rasoir n'est pas nettoyé pendant plus de 2 semaines, nettoyez-le d'abord avec la brosse de nettoyage pour enlever les poils de barbe. (Voir page 50.)
	N'ajoutez pas de détergent et d'eau sauf lors du changement de liquide de nettoyage. Cela pourrait détériorer la fonction de nettoyage. (Voir page 52.)
	Une fois le nettoyage terminé, des gouttelettes semblables à de l'huile peuvent subsister sur l'extérieur du cadre de la grille de protection. Il s'agit du composant de lubrification du liquide de nettoyage et cela n'indique pas un dysfonctionnement. Vous pouvez l'essuyer avec un chiffon doux.

Problème	Action
La grille de protection du système n'est pas sèche ou est collante.	La grille de protection du système peut mettre du temps à sécher à cause des conditions de température. Lancez à nouveau le mode "Séchage/Charge" ou essuyez-les avec un chiffon doux avant le rasage.
La grille de protection du système se fissure ou se déforme pendant le nettoyage.	N'insérez aucun corps étranger dans le chargeur. Retirez les corps étrangers présents dans le bac de nettoyage. (Voir page 51.) Remplacez la grille de protection du système. (Voir page 50.)
Le liquide de nettoyage a moussé.	Si vous mélangez de l'eau savonneuse ou du savon pour les mains avec du détergent ou si vous utilisez un autre détergent, le liquide de nettoyage va mousser. Utilisez le chargeur auto-nettoyant après avoir complètement nettoyé et séché le rasoir. Changez le liquide de nettoyage. (Voir page 51.)

Problème	Action
Du liquide de nettoyage s'est accumulé dans le bac de nettoyage.	<ul style="list-style-type: none"> ▶ Retirez tous les déchets, etc., qui se sont accumulés dans le drain au fond du bac de nettoyage. (Voir page 52.) ▶ Si vous utilisez le chargeur auto-nettoyant lorsque le rasoir est mouillé ou lorsque du gel de rasage ou du savon se trouve sur le rasoir, du liquide de nettoyage peut s'accumuler dans le bac de nettoyage.
Du liquide de nettoyage a fuit du bac pour liquide de nettoyage.	<ul style="list-style-type: none"> ▶ N'appuyez pas sur le bouton de retrait du bac pour liquide de nettoyage pendant tout mode. ▶ Positionnez le chargeur auto-nettoyant horizontalement. ▶ Si vous utilisez le chargeur auto-nettoyant lorsque le rasoir est mouillé ou lorsque du gel de rasage ou du savon se trouve sur le rasoir, du liquide de nettoyage peut fuir.
Impossible d'enlever le bac pour liquide de nettoyage.	<ul style="list-style-type: none"> ▶ Placez le chargeur auto-nettoyant sur une surface dure et plate. (Voir page 44.)

Problème	Action
Le mode ne démarre pas.	<ul style="list-style-type: none"> ▶ Vérifiez que l'adaptateur secteur est raccordé au chargeur auto-nettoyant et que l'adaptateur est branché à une prise secteur. (Voir page 47.) ▶ Confirmez que le rasoir est correctement fixé au chargeur auto-nettoyant. (Voir page 47.)
	<ul style="list-style-type: none"> ▶ Le mode Nettoyage ou Séchage peut ne pas fonctionner en cas de températures extrêmement basses (environ 0 °C [32 °F] ou moins). ▶ Vérifiez que l'indicateur d'état s'allume. (Voir page 52.)
Le rasoir ne se recharge pas.	<ul style="list-style-type: none"> ▶ Essayez délicatement les points de contact arrière du boîtier et les bornes de charge du chargeur auto-nettoyant avec un chiffon ou un tissu humecté d'eau.

Problème	Action
Produit un bruit important. ▶	<p>Pendant le nettoyage : Le chargeur auto-nettoyant émet un bruit important à cause du nettoyage de la grille de protection du système.</p> <p>Après le nettoyage : Le chargeur auto-nettoyant émet un bruit important à cause du retrait des gouttelettes d'eau pour accélérer le séchage.</p> <p>Le son après le nettoyage est différent du son pendant le nettoyage. Le niveau d'eau a baissé et les gouttelettes d'eau sont retirées de la grille de protection du système après le nettoyage. Cela n'indique pas de problème de fonctionnement.</p>

▶ Rasoir

Problème	Action
Le rasoir ne se met pas en marche en activant le bouton de mise en marche. ▶	L'appareil peut ne pas se déverrouiller en fonction des conditions d'utilisation. Placez l'appareil sur le bureau, puis ramassez-le. S'il ne fonctionne toujours pas, appuyez sur le bouton de mise en marche et maintenez-le enfoncé pendant plus de 2 secondes pour déverrouiller de force l'appareil.
Le témoin de nettoyage (🔌) s'allume. (Il s'éteint après environ 1 minute.) ▶	Veuillez nettoyer les lames avec le chargeur auto-nettoyant ou le mode de nettoyage à vibrations soniques.

Problème	Action
Le capteur de rasage ne répond pas.	▶ Selon l'épaisseur de la barbe ou la quantité de poils de barbe présents dans la tête du rasoir, le capteur de rasage peut ne pas réagir et le bruit du moteur peut ne pas changer. Il ne s'agit pas d'un dysfonctionnement.
	▶ Le capteur de rasage peut ne pas répondre en fonction du type et de la quantité du gel de rasage. Cela n'est pas anormal.
	▶ Le capteur de rasage peut ne pas répondre lorsque le niveau de pile restant est faible. En pareil cas, rechargez le rasoir.
	▶ Appliquez de l'huile. (Voir page 49.)
	▶ Le capteur de barbe peut ne pas répondre s'il n'y a pas assez d'huile sur la grille de protection du système.

Problème	Action
Le capteur de rasage répond bien que le rasoir ne soit pas en contact avec la peau.	Nettoyez les poils de barbe sur le rasoir. Nettoyez la grille de protection du système avec la brosse. (Voir page 50.)
	▶ Lorsque le rasoir est extrêmement sale, enlevez le cadre de la grille de protection et utilisez de l'eau pour le lavage. (Voir page 48.)
	▶ Remplacez la grille de protection du système. Durée de vie prévue de la grille de protection du système : Environ 18 mois

Problème	Action
La durée de fonctionnement est courte même après avoir complètement rechargé.	<ul style="list-style-type: none"> ▶ Bien qu'il soit possible d'utiliser le rasoir pendant environ 2 semaines s'il a été entièrement chargé (basé sur une utilisation de rasage à sec de 3 minutes par jour), le nombre de jours d'utilisation peut s'avérer inférieur selon la méthode d'utilisation du rasoir (par exemple, en cas d'utilisation du rasoir sur peau mouillée).
	<ul style="list-style-type: none"> ▶ Appliquez de l'huile. ▶ Nettoyez le rasoir.
Le rasoir ne fonctionne pas même après la charge.	<ul style="list-style-type: none"> ▶ Lorsque le nombre d'utilisations par charge commence à diminuer, la pile approche sa fin de vie.
	<ul style="list-style-type: none"> ▶ Utilisez cet appareil à une température ambiante de 5 °C (41 °F) ou plus. ▶ La pile a atteint sa fin de vie. ▶ Le rasoir ne fonctionnera pas avec l'adaptateur secteur branché. Veuillez utiliser le rasoir une fois qu'il a été suffisamment chargé et que l'adaptateur secteur a été débranché.

Problème	Action
Le son du moteur change pendant le rasage.	<ul style="list-style-type: none"> ▶ Le capteur de rasage fonctionne. Le bruit change en fonction de l'épaisseur de la barbe.
Produit un bruit important.	<ul style="list-style-type: none"> ▶ Appliquez de l'huile. ▶ En absence d'huile sur la grille de protection du système, le rasage ne sera ni optimal ni durable. ▶ Le rasoir émet un son aigu à cause du moteur linéaire. Cela n'indique pas de problème de fonctionnement.
	<ul style="list-style-type: none"> ▶ Assurez-vous que la grille de protection du système est correctement fixée. ▶ Nettoyez la grille de protection du système avec la brosse. (Voir page 50.) ▶ Lavez la grille de protection du système avec de l'eau. (Voir page 48.)
L'odeur devient plus forte.	<ul style="list-style-type: none"> ▶ Nettoyez le rasoir. ▶ Appliquez de l'huile.
La grille de protection du système chauffe.	<ul style="list-style-type: none"> ▶ Remplacez la grille de protection du système si elle est endommagée ou déformée. (Voir page 50.)

Problème	Action
Vous n'obtenez pas un rasage aussi précis qu'auparavant.	▶ Nettoyez le rasoir.
	▶ Appliquez de l'huile.
	Remplacez la grille de protection du système.
	▶ Durée de vie prévue de la grille de protection du système : Environ 18 mois

Durée de vie de la pile

La durée de vie de la pile est de 3 ans. Vous ne devez pas remplacer la pile dans ce rasoir vous-même.

Retrait de la pile rechargeable intégrée

ATTENTION :

L'appareil que vous vous êtes procuré est alimenté par une pile au lithium-ion. Pour des renseignements sur le recyclage de la pile, veuillez composer le 1-800-8-BATTERY.



Retrait de la pile rechargeable intégrée avant de mettre le rasoir au rebut

La pile doit être mise au rebut en toute sécurité.

Cette figure doit uniquement être utilisée lors de la mise au rebut du rasoir et ne doit pas servir à le réparer. Si vous démontez le rasoir vous-même, il perdra son imperméabilité, ce qui peut entraîner des dysfonctionnements.

- Débranchez le rasoir de l'adaptateur secteur.
- Appuyez sur le bouton de mise en marche pour mettre l'appareil en marche, puis laissez-le en marche jusqu'à ce que la pile soit entièrement déchargée.
- Effectuez les étapes de ① à ⑤, soulevez la pile, et retirez-la.
- Faites attention à ne pas court-circuiter les bornes positive et négative de la pile retirée et isolez-les en appliquant du ruban adhésif.

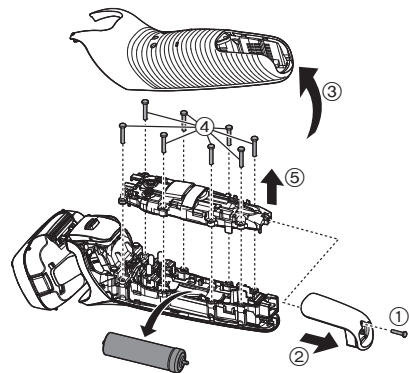

Caractéristiques techniques

Source d'alimentation	Voir la plaque signalétique sur l'adaptateur secteur. (Conversion de tension automatique)
Tension du moteur	3,6 V---
Temps de charge	Environ 1 heure

Ce produit est destiné à une utilisation domestique uniquement.

Déclaration sur le brouillage radioélectrique de la Commission fédérale des communications

Le présent équipement a fait l'objet d'essais et a été jugé conforme aux limites pour un dispositif numérique de classe B, en vertu du Chapitre 15 des règlements de la FCC. Ces limites sont conçues pour fournir une protection raisonnable contre les interférences nuisibles lorsque l'appareil fonctionne dans une installation résidentielle. Le présent équipement génère, utilise et peut émettre de l'énergie RF s'il n'est pas installé et utilisé conformément au mode d'emploi, ce qui peut provoquer des interférences nuisibles aux communications radio. Cependant, il n'y a aucune garantie que les interférences ne surviendront pas dans une installation particulière. Si cet équipement émet des interférences nuisibles à la réception de la radio ou de la télévision, ce qui peut être déterminé lors de la mise en marche puis hors marche de l'équipement, l'utilisateur doit corriger ces interférences en prenant l'une des mesures suivantes :

- Réorienter ou déplacer l'antenne réceptrice.
- Augmenter la distance entre l'équipement et le récepteur.
- Connecter l'équipement à la prise d'un circuit différent de celui sur lequel le récepteur est connecté.
- Consulter le détaillant ou un technicien spécialisé en radio/TV pour obtenir de l'aide.

Avertissement de la FCC : Pour assurer une conformité continue, installer et utiliser conformément aux consignes fournies. Quelque changement ou modification non expressément approuvé(e) par la partie responsable de la conformité pourrait annuler l'autorité de l'utilisateur à faire fonctionner le présent équipement.

Cet appareil est conforme à la partie 15 des règlements de la FCC. L'utilisation est soumise aux deux conditions suivantes : (1) Cet appareil ne doit pas provoquer d'interférences nuisibles et (2), cet appareil doit supporter toute interférence reçue, y compris les interférences pouvant provoquer un fonctionnement indésirable.

Contenido

Precauciones de seguridad.....	65	Quando se ilumina la luz indicadora de NIVEL BAJO/ESTADO	82
Información importante	69	Preguntas frecuentes.....	82
Identificación de las partes	71	Solución de problemas	83
Preparación.....	72	Vida útil de la batería.....	89
Forma de uso	74	Desmontaje de la batería recargable interior	89
Limpieza completa	77	Especificaciones	90
Reemplazo de la lámina exterior.....	79		
Sustitución del líquido de limpieza.....	80		

Gracias por comprar este producto Panasonic.

Antes de utilizar este aparato, lea todas las instrucciones y guárdelas para su uso en el futuro.

INSTRUCCIONES DE SEGURIDAD IMPORTANTES

Cuando se usa un dispositivo eléctrico, es necesario seguir siempre unas precauciones básicas, que incluyen las siguientes.

Lea todas las instrucciones antes de utilizar este dispositivo.

PELIGRO Para reducir el riesgo de descargas eléctricas:

1. Excepto cuando lo esté cargando, desenchufe siempre este aparato de la toma eléctrica inmediatamente después de utilizarlo.
2. Desenchufe este dispositivo antes de limpiarlo.

ADVERTENCIA Para reducir el riesgo de quemaduras, fuego, descargas eléctricas o lesiones:

1. Este aparato no debe ser utilizado por personas (incluyendo niños) con capacidades físicas, sensoriales o mentales limitadas, o con falta de conocimiento y experiencia, a menos que se encuentren bajo supervisión o se les haya instruido sobre el uso del aparato por parte de una persona responsable de la seguridad. Supervise a los niños pequeños para asegurarse de que no jueguen con la afeitadora.
2. Utilice este dispositivo solo para el fin para el que se diseñó, como se describe en este manual. No utilice ningún accesorio que no haya sido recomendado por el fabricante.

3. Nunca utilice este aparato si el cordón o el enchufe están dañados, si no funciona correctamente, o si se ha caído, se ha dañado o se ha mojado. Devuelva el dispositivo a un centro de servicio para examinarlo y repararlo.
4. Mantenga el cable alejado de superficies calientes.
5. Nunca introduzca ni deje caer objetos por ninguna abertura.
6. No lo use al aire libre ni donde se estén usando productos en aerosol (spray).
7. No utilice este aparato si las hojas de corte o las láminas están dañadas, ya que podría causarle heridas en la cara.
8. Siempre conecte primero el enchufe al dispositivo y, luego, al tomacorriente. Para desconectarlo, coloque todos los controles en la posición "apagado" y, a continuación, retire el enchufe del tomacorriente.
9. Úselo solo en una superficie nivelada.
10. Desenchufe este aparato antes de llenarlo. Utilice únicamente el detergente especial recomendado por el fabricante. No llene demasiado.
11. Utilice únicamente el cargador de auto limpieza proporcionado o recomendado por el fabricante.

CONSERVE ESTAS INSTRUCCIONES

Precauciones de seguridad

Asegúrese de cumplir estas instrucciones.

Para evitar accidentes, lesiones o daños materiales, cumpla las siguientes instrucciones.

- **El siguiente cuadro indica el grado de daño provocado en caso de operación incorrecta.**

 **PELIGRO** Indica un peligro potencial que provocará una lesión grave o la muerte.

 **ADVERTENCIA** Indica un peligro potencial que podría causar una lesión grave o la muerte.

 **PRECAUCIÓN** Indica un peligro potencial que podría causar una lesión leve o daños materiales.

- **A continuación, se clasifican y explican los símbolos.**

 Este símbolo indica prohibición.

 Este símbolo indica un requisito que debe seguirse.

ADVERTENCIA

► Este producto

Este producto incluye una batería recargable. No la arroje al fuego ni la exponga a altas temperaturas. Tampoco la recargue, ni la use ni la deje en un lugar con temperaturas elevadas.

- Si lo hace, podría provocar un sobrecalentamiento, un incendio o una explosión.

No lo modifique ni lo repare.

- Si lo hace, podría provocar un incendio, una descarga eléctrica o sufrir lesiones.

Póngase en contacto con un centro de servicio autorizado para su reparación (cambio de batería, etc.).

Nunca lo desarme, excepto cuando vaya a desechar el producto.

- Si lo hace, podría provocar un incendio, una descarga eléctrica o sufrir lesiones.

ADVERTENCIA

► En caso de anomalía o fallo en el funcionamiento:

Suspenda inmediatamente el uso y desconecte el adaptador de CA.

- De lo contrario, podrían producirse un incendio, una descarga eléctrica o una lesión.

<Casos de anomalía o funcionamiento incorrecto>



• La unidad principal, el recargador de limpieza automática, el adaptador de CA o el cable están deformados o anormalmente calientes.

• La unidad principal, el recargador de limpieza automática, el adaptador o el cable huelen a quemado.

• Se escucha un ruido extraño durante el uso o al cargar la unidad principal o el recargador de limpieza automática.

- Solicite inmediatamente una revisión o reparación en un centro de servicio autorizado.

► Alimentación



No conecte ni desconecte el adaptador a un tomacorriente si tiene las manos mojadas.

- Si lo hace, podría sufrir descargas eléctricas o lesiones.

No sumerja el adaptador de CA ni el recargador de limpieza automática en agua ni los lave con agua. No coloque el adaptador de CA ni el recargador de limpieza automática cerca de un lavabo o una bañera llenos de agua.



No utilice este aparato si el adaptador de CA está dañado o si la clavija del cable de alimentación queda floja al conectarla en un tomacorriente. No dañe el cable ni la clavija del cable de alimentación.

• No deforme, modifique, doble o tire del cable o del cable de alimentación con fuerza. Tampoco coloque nada pesado encima de él, ni lo retuerza ni lo pellizque.

- Si lo hace, podría provocar una descarga eléctrica o un incendio debido a un cortocircuito.



No lo utilice de manera que supere la capacidad nominal del tomacorriente o del cableado.

- Superar el valor nominal al conectar demasiados enchufes a un tomacorriente puede causar un incendio debido al sobrecalentamiento.



Utilice con este producto solo el adaptador de CA y el cargador de limpieza automática suministrados.

No utilice el adaptador de CA o el cargador de limpieza automática con ningún otro producto. (Consulte la página 71.)

- De lo contrario, podría sufrir quemaduras o provocar un incendio debido a un cortocircuito.



Introduzca completamente la clavija del cable de alimentación.

- De lo contrario, podría producirse un incendio o una descarga eléctrica.

ADVERTENCIA



Desconecte el adaptador de CA cuando limpie el cuerpo principal con agua.

- De lo contrario, podría sufrir una descarga eléctrica o lesiones.



Limpie regularmente la clavija del cable de alimentación y la clavija del aparato para evitar la acumulación de polvo.

- De lo contrario, podría originarse un incendio debido a un fallo del aislamiento provocado por la humedad.

► Evite accidentes



Las personas que tienen un dispositivo electrónico médico implantado en su cuerpo, como por ejemplo un marcapasos, no deben permitir que la unidad toque la piel donde se encuentra implantado.

- Hacerlo puede causar un accidente o una molestia.



No deje el aparato al alcance de los niños o bebés. No les permita usarlo.

- Meterse piezas o accesorios en la boca puede provocar accidentes y lesiones.



No utilice ni almacene el recargador de limpieza automática encima de otros dispositivos eléctricos.

- De lo contrario, podría producirse una descarga eléctrica provocada por un derrame de líquido o un incendio debido a un cortocircuito.

Si se ingiere el detergente o el aceite de forma accidental, no induzca el vómito; beba abundante agua y póngase en contacto con un médico.



Si el detergente o el aceite entra en contacto con los ojos, enjuáguelos de inmediato con abundante agua del grifo y póngase en contacto con un médico.

- El incumplimiento de estas instrucciones puede tener como consecuencia problemas físicos.

Si el detergente entra en contacto con la piel, lávese inmediata y minuciosamente con jabón.



Si siente dolor en la piel o en cualquier parte del cuerpo, deje de utilizar el producto inmediatamente y póngase en contacto con un médico.

- El incumplimiento de estas instrucciones puede causar lesiones físicas o heridas en la piel.

► Tenga en cuenta las siguientes precauciones:

El cable de alimentación no puede sustituirse. Si el cable de alimentación presenta daños, debe desecharse el adaptador de CA.



- No cumplir estas instrucciones podría ocasionar un accidente o una lesión.

PRECAUCIÓN

► Protección de la piel

No ejerza mucha presión al aplicar la lámina exterior sobre el labio o cualquier otra parte de la cara.



No aplique la lámina exterior directamente sobre imperfecciones o heridas de la piel.

- Si lo hace, podría sufrir lesiones en la piel.

PRECAUCIÓN

No ejerza mucha presión sobre la lámina exterior. Evite, además, tocar la lámina exterior con los dedos o las uñas cuando utilice el aparato.



No utilice este producto para el cabello o el vello de cualquier otra parte del cuerpo.

- Si lo hace, podría sufrir lesiones de la piel o reducir el tiempo de vida útil de la lámina exterior.

No retire la afeitadora del recargador de limpieza automática durante su uso en el modo



“Automático” o el modo “Secar/Cargar”.

- Si lo hace, podría sufrir quemaduras producidas por la elevada temperatura alrededor de la lámina exterior.



Antes de usar, verifique que la lámina exterior no tenga grietas ni esté deformada.

- De lo contrario, podría sufrir heridas en la piel.

► **Tenga en cuenta las siguientes precauciones:**

No permita que objetos metálicos o suciedad se introduzcan en la clavija del cable de alimentación o en la clavija del aparato.



- Si lo hace, podría provocar una descarga eléctrica o un incendio debido a un cortocircuito.

No comparta su afeitadora con sus familiares ni con otras personas.



- Esto podría provocar infecciones o inflamación.

No utilice el detergente para ningún otro fin que no sea lavar la lámina exterior.



- Usarlo con otros productos puede producir decoloración o agrietamiento.

Desconecte el adaptador de la toma de corriente cuando no esté cargando el aparato.



- Si lo hace, podría provocar una descarga eléctrica o un incendio debido a una fuga eléctrica resultante del deterioro del aislamiento.

Tenga cuidado de no cortarse las manos con la boquilla al abrir el detergente.



- Si no tiene cuidado, podría sufrir heridas.

Manipulación de la batería extraída para desecharse

PELIGRO

- La batería recargable debe utilizarse exclusivamente con este aparato. No utilice la batería con otros productos.
 - No cargue la batería una vez retirada del producto.
 - No la arroje al fuego ni le aplique calor.
 - No la golpee ni la desarme ni la modifique ni la perforo.
 - No permita que los terminales positivo y negativo de la batería entren en contacto entre ellos a través de objetos metálicos.
 - No transporte ni almacene la batería junto con joyas metálicas, como por ejemplo collares u horquillas para el pelo.
 - No utilice ni deje la batería donde quede expuesta a temperaturas elevadas, como por ejemplo la luz solar directa o cerca de otras fuentes de calor.
 - No pele el tubo.
- Si lo hace, podría provocar un sobrecalentamiento, un incendio o una explosión.

ADVERTENCIA

- Después de retirar la batería recargable, manténgala fuera del alcance de los niños.
- Si se ingiere accidentalmente, la batería causará lesiones físicas.
Si esto llegara a suceder, consulte con un médico inmediatamente.

 Si llegara a escaparse el líquido de la batería y entra en contacto con los ojos, no se los frote y enjuáguelos con abundante agua limpia, como la del grifo.

- De lo contrario, podría provocar lesiones oculares.
Consulte con un médico inmediatamente.

PRECAUCIÓN

 Si el líquido de la batería llega a escaparse y entra en contacto con la piel o la ropa, enjuague con agua del grifo.

- De lo contrario, podría provocar inflamaciones.

Información importante

- Esta afeitadora en HÚMEDO/SECO puede utilizarse para afeitar en húmedo empleando espuma, o en seco. Puede utilizar esta afeitadora impermeable bajo la ducha y limpiarla con agua. El símbolo siguiente indica que puede utilizarse en una bañera o ducha.



- Afeítese con espuma durante tres semanas y observe la diferencia. Su afeitadora Panasonic en HÚMEDO/SECO requiere algo de tiempo para ajustarse debido a que su piel y su barba necesitan alrededor de un mes para acostumbrarse a un nuevo método de afeitado.

- Si limpia la afeitadora con agua, no utilice agua salada ni agua caliente. No moje la afeitadora durante un largo tiempo.
- El siguiente símbolo indica que se necesita una unidad de alimentación para conectar el aparato eléctrico a la red de suministro. La referencia del tipo de unidad de alimentación se incluye al lado del símbolo.



- Cargue el aparato correctamente según estas instrucciones de funcionamiento. (Consulte la página 72 “Carga de la afeitadora”.)
- Este aparato contiene una batería, únicamente personas capacitadas deben reemplazarla. Póngase en contacto con un centro de servicio autorizado para obtener detalles sobre su reparación.

Tenga en cuenta las siguientes precauciones

► Cuando se usa

- No permita que la lámina exterior entre en contacto con objetos duros.
De lo contrario, puede dañar la lámina exterior, ya que es muy delgada y se deforma fácilmente.
- No permita que el aparato sufra caídas o impactos contra otros objetos.
Esto podría provocar lesiones.

► Sobre el detergente

- No deje el detergente en un lugar con temperaturas elevadas.
De lo contrario, podría deteriorarse.

- Limpie inmediatamente cualquier resto de líquido de limpieza que haya podido derramarse.
El contacto prolongado puede ocasionar decoloración de los productos de cuero o los suelos de madera.

► Cuando se guarda

- Después del uso, guarde la afeitadora en un lugar poco húmedo.
De lo contrario, puede producirse un fallo de funcionamiento debido a la condensación o la oxidación.
- Asegúrese de colocar la afeitadora en su tapa protectora cuando deba transportarla o almacenarla.
De lo contrario, podría sufrir lesiones en la piel o reducir el tiempo de vida útil de la lámina exterior.

► Cuando se limpia

- No seque la unidad principal con un secador o con un ventilador/calefactor.
Hacerlo puede causar un fallo de funcionamiento o las piezas pueden deformarse.
- No deje la afeitadora expuesta a la luz solar directa, fuera del armazón de la lámina.
De lo contrario, la goma impermeable puede deteriorarse, degradando así la función impermeable y ocasionando un fallo en el funcionamiento.

Identificación de las partes

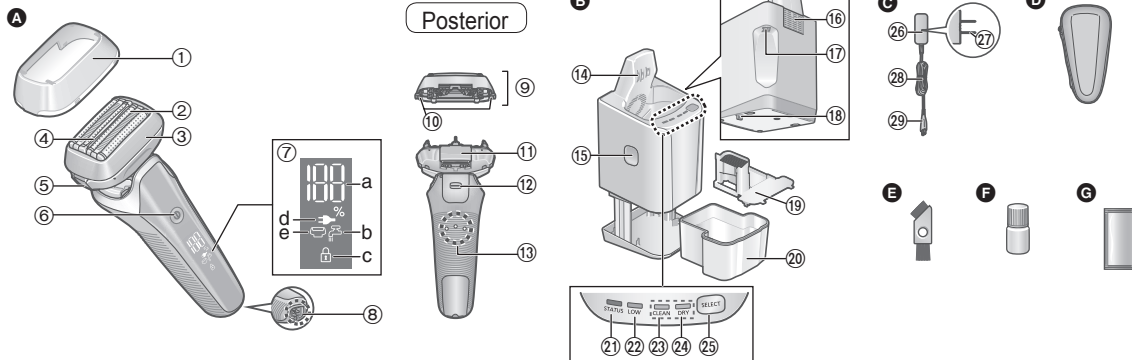

A Cuerpo principal

- ① Tapa protectora
- ② Lámina exterior
- ③ Armazón de la lámina
- ④ Rodillos lisos
 - Sirven para deslizarse por la piel más fácilmente.
- ⑤ Descanso para el pulgar
- ⑥ Interruptor de encendido
- ⑦ Pantalla de luces indicadoras
 - a. Luz indicadora de la capacidad de la batería
 - b. Lámpara de limpieza (☀️)
 - c. Luz indicadora de bloqueo del interruptor (🔒)
 - d. Luz indicadora de estado de carga (➡️)

B Recargador de limpieza automática (RC9-23)

- ⑧ Conexión del aparato
- ⑨ Sección de la lámina exterior
- ⑩ Botones de liberación de la lámina exterior
- ⑪ Recortadora
- ⑫ Conmutador de la recortadora
- ⑬ Terminal posterior del cuerpo principal
- ⑭ Terminales de carga
- ⑮ Botón de extracción de la unidad del líquido de limpieza
- ⑯ Orificio de entrada
- ⑰ Toma del recargador de limpieza automática
- ⑱ Filtro del líquido de limpieza
- ⑳ Unidad del líquido de limpieza

C Adaptador de CA (RE7-87)

- ㉑ Luz indicadora de estado
- ㉒ Luz indicadora de nivel bajo
- ㉓ Luz indicadora de limpieza
- ㉔ Luz indicadora de secado
- ㉕ Botón de selección
- ㉖ Adaptador
- ㉗ Clavija del enchufe
- ㉘ Cable
- ㉙ Clavija del aparato

Accesorios

D Estuche de viaje

E Escobilla de limpieza

F Aceite

G Detergente especial (Detergente)

Es posible que haya gotas de agua en el recargador de limpieza automática en el momento de la compra, pero esto no supone ningún problema en relación con la higiene. Pueden quedar después de la inspección en la fábrica.

Preparación

Carga de la afeitadora

- Apague la afeitadora.
- Limpie con un paño las gotas de agua de los terminales posteriores del cuerpo principal.

1 Inserte la clavija del aparato en el recargador de limpieza automática.

2 Retire la tapa protectora mientras presiona el lateral de la tapa e inserte la afeitadora en el recargador de limpieza automática.

- Introduzca lentamente la afeitadora en el recargador de limpieza automática, evitando dañar la lámina exterior.

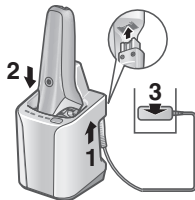

3 Enchufe el adaptador en un tomacorriente doméstico.

- Compruebe que la luz indicadora de estado de carga (▶) se ilumina.
- La carga total se realiza en aproximadamente una hora.
- Si el tipo de enchufe no encaja con el tomacorriente, utilice un adaptador de enchufe con la configuración adecuada.

4 Desconecte el adaptador una vez completada la carga.

Carga rápida

Aunque la batería esté agotada, puede afeitarse una vez después de 3 minutos de carga (esto puede variar dependiendo del uso).

Durante la carga



▶ se ilumina.
El número de la luz indicadora de la capacidad de la batería aumentará a medida que aumenta el nivel de carga.

Cuando la carga está completa



Aparece "100%" y se apaga después de 5 segundos.

Notas

- Cuando cargue la afeitadora por primera vez o cuando no la haya utilizado durante más de 6 meses, el tiempo de carga puede variar o la luz indicadora de estado de carga (▶) podría no iluminarse durante unos minutos. Si mantiene la afeitadora conectada, finalmente se iluminará.
- La temperatura ambiente recomendada para la carga es de entre 10 °C y 35 °C (entre 50 °F y 95 °F). La luz indicadora de estado de carga (▶) parpadeará rápidamente y la batería podría no cargarse correctamente en condiciones de temperatura extremadamente baja o alta.

- La afeitadora puede utilizarse durante dos semanas aproximadamente con una carga completa.
(En función de un afeitado diario en seco de tres minutos, en un rango de temperatura ambiente de 20 °C a 30 °C [de 68 °F a 86 °F]).
El número de días durante los que puede utilizarse varía en función de las condiciones que se indican a continuación:
 - Grosor de la barba
 - Presión aplicada a la piel
 - Frecuencia de uso del modo de limpieza por vibración sonora
- Si se producen ruidos desde un aparato de radio u otras fuentes mientras se esté utilizando o cargando el aparato, colóquese en otro lugar para utilizarlo.

Carga sin el recargador de limpieza automática

- Apague la afeitadora.
- Limpie con un paño las gotas de agua de la conexión del aparato.

- 1 Introduzca la clavija del aparato en la afeitadora.**
- 2 Enchufe el adaptador en un tomacorriente doméstico.**
- 3 Desconecte el adaptador una vez completada la carga.**

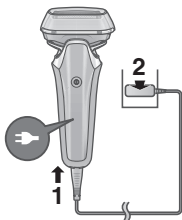

Nota

No puede poner en funcionamiento la afeitadora mientras se está cargando.

Preparación del líquido de limpieza

La limpieza puede comenzar justo después del uso si se prepara previamente.

(Consulte la página 76.)

- Retire el adaptador de CA del recargador de limpieza automática.

- 1 Pulse el botón de extracción de la unidad del líquido de limpieza (1) y extraiga la unidad del líquido de limpieza (2) sobre una superficie dura y plana.**

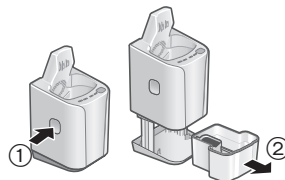

- Cuando se levante el recargador de limpieza automática o se coloque sobre una superficie blanda, como por ejemplo una alfombra, la palanca de desbloqueo no encajará correctamente en el recargador. En este caso, no podrá extraerse la unidad del líquido de limpieza.

- 2 Vierta agua corriente (1) y detergente (2) en la unidad del líquido de limpieza.**

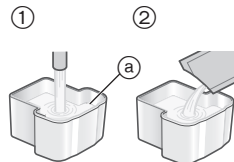

- Procure no dejar que el agua sobrepase el nivel marcado (a).
- Vierta el paquete completo de detergente.

- 3** Inserte lentamente la unidad del líquido de limpieza en el recargador de limpieza automática, hasta que oiga un clic.

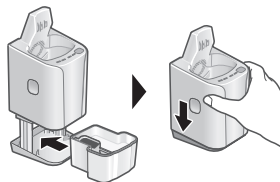

Notas

- Para saber cómo cambiar el líquido de limpieza, consulte la página 80.
- Utilice solo el detergente especial para el recargador de limpieza automática para afeitadoras Panasonic. No hacerlo podría causar un funcionamiento incorrecto o un fallo.
- No incline el recargador de limpieza automática. Si lo hace, puede provocar un derrame o reducir el número de días que se puede usar el líquido de limpieza.
- Puede utilizar el líquido de limpieza durante aproximadamente 30 días si usa la afeitadora una vez al día (esto variará dependiendo del espesor de la barba y de la temperatura ambiente).

Forma de uso

Este aparato tiene una función de bloqueo automático, por lo que el interruptor de encendido se bloquea automáticamente, para evitar el funcionamiento accidental cuando no esté afeitando.

► Desbloqueo del interruptor de encendido

El interruptor de alimentación se desbloquea automáticamente cuando se agarra el cuerpo principal.

- Las luces brillan y luego se apagan después de aproximadamente 6 segundos.



► Bloqueo del interruptor de encendido



Todas las luces se apagan al liberar el cuerpo principal.

Las luces brillan y el interruptor de alimentación se bloquea automáticamente después de 1 minuto.

- La luz indicadora de bloqueo del interruptor (🔒) se iluminará durante 6 segundos y se apagará.
- El sensor puede responder y el interruptor de encendido puede desbloquearse cuando se acerca un dispositivo eléctrico o un objeto metálico. Esto es normal.

Afeitado de la barba

1 Pulse y proceda a afeitarse.

- Se activará el “sensor de afeitado”, que ajusta automáticamente la potencia según el espesor de la barba. Afeitará con alta potencia cuando la barba sea espesa y reducirá la potencia en zonas en las que la barba es menos copiosa, para reducir la presión que se ejerce sobre la piel.



Consejos para un mejor afeitado

Aplique la lámina exterior perpendicularmente contra la piel y afeite deslizando lentamente la afeitadora sobre el rostro, en el sentido contrario al crecimiento de la barba.

- La barba de debajo de la barbilla y alrededor de la garganta se puede afeitar mejor si se estira la piel para que la barba sobresalga.
- Para evitar daños a la lámina exterior, no afeite solo con una parte de ella.

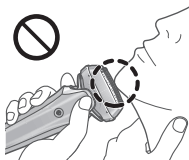
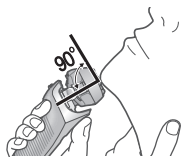

Cuando el nivel de carga de la batería es bajo

Aparece “5%”.

El aparato emite dos pitidos después de apagarlo.

- Puede afeitarse 1 o 2 veces después de que aparezca “5%” (esto puede variar dependiendo de la utilización).



Notas

- El aparato puede no funcionar cuando la temperatura ambiente sea de aproximadamente 5 °C (41 °F) o menos.
- Es posible que el sensor de afeitado no responda dependiendo del tipo y la cantidad del gel de afeitado. Esto es normal.
- Dependiendo del grosor de la barba o de la cantidad de restos de barba acumulados en el cabezal de la afeitadora, es posible que el sensor de afeitado no reaccione y no cambie el sonido de funcionamiento. No se trata de un fallo.
- Para evitar el mal funcionamiento, coloque los dedos en el apoyo para el pulgar mientras utiliza la afeitadora.
- El modo de limpieza por vibración sonora se activa cuando se pulsa el interruptor de encendido durante más de 2 segundos mientras la afeitadora no está funcionando. (Consulte la página 78.)
En este modo no se puede afeitar.

2 Pulse cuando termine.

► Utilización de la recortadora

1. Deslice el conmutador de la recortadora hacia arriba, hasta la posición “mm”, de forma que la recortadora sobresalga.
2. Pulse  y use el aparato.

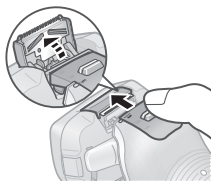

Mantenga pulsado el botón superior (a) y deslice el conmutador deslizante de la recortadora hacia abajo para hacer bajar la recortadora.

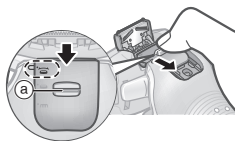

Consejos para un mejor uso

Aplique suavemente el borde de la recortadora perpendicular a la piel y muévelo lentamente hacia abajo.

Recorte de las patillas

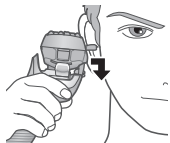

Preafeitado de barbas largas



► Conmutación del cabezal de la afeitadora

Puede cambiar la acción del botón.

“”

El cabezal de la afeitadora se mueve para evitar que queden zonas sin afeitar.



“”

Bloquea el cabezal de la afeitadora.



Limpieza, secado, carga

Recomendamos limpiar la afeitadora después de cada uso.

- 1 **Inserte la afeitadora en el recargador de limpieza automática y conecte el adaptador a una toma de corriente. (Consulte la página 72.)**

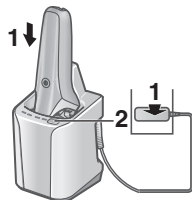

- Compruebe que la luz indicadora de estado de carga () se ilumina.
- Cuando la luz indicadora de nivel bajo o la luz indicadora de estado se iluminen, consulte la página 82.

- 2 **Pulse .**

La luz indicadora de limpieza y la luz indicadora de secado se iluminarán, y se iniciará el modo “Automático” después de aproximadamente 6 segundos.

- No es posible cambiar el modo una vez que se haya iniciado el modo “Automático”.

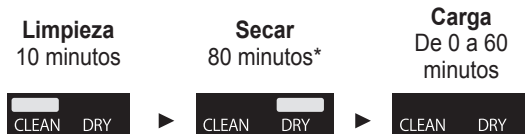

*Cuando la temperatura ambiente del recargador de limpieza automática es baja (aprox. 15 °C [59 °F] o inferior), el proceso de secado durará hasta 170 min.

3 Retire el adaptador después de completar el modo seleccionado.

Limpie la afeitadora con agua o con la escobilla de limpieza una vez al mes. (Consulte las páginas 77 a 79.) La sección del cuello de la unidad principal (a), la recortadora, los huecos de la lámina exterior, etc. no se pueden limpiar con el recargador de limpieza automática.

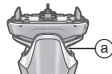

Cambio del modo del recargador de limpieza automática

El modo “Carga” se inicia cuando se conecta la afeitadora y se puede cambiar al pulsar el botón de selección.



Notas

- No pulse el botón de extracción de la unidad del líquido de limpieza durante la limpieza, ya que el líquido de limpieza podría derramarse y provocar un mal funcionamiento.
- El tiempo de secado puede aumentar en un entorno cuya temperatura ambiente sea de, aproximadamente, 15 °C (59 °F) o inferior. Es posible que la función Limpiar o Secar no funcione a temperaturas bajas extremas (aprox. 0 °C [32 °F] o inferior).
- El detergente incluye un componente lubricante para mantener el afeitado suave sin aplicar aceite.

Limpieza completa

Limpieza con agua

- Apague la afeitadora y desconecte el adaptador de CA.

- 1 **Aplice jabón de manos y un poco de agua en la lámina exterior.**



2 Pulse durante más de 2 segundos para activar el modo de limpieza por vibración sonora.

- Se suprimen las salpicaduras de espuma.
- Las luces parpadean alternativamente.
- Después de aproximadamente 20 segundos, se apagará automáticamente, o puede apagarlo pulsando el interruptor de encendido.

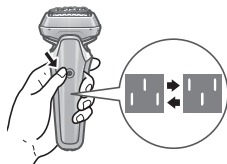



3 Retire la sección de la lámina exterior y límpiela con agua corriente.

- Consulte la página 80 para retirar la sección de la lámina exterior.
- Las salpicaduras se reducen enjuagando la afeitadora en modo de limpieza por vibración sonora.
- Después de enjuagarla, agite la afeitadora hacia arriba y abajo varias veces para eliminar el exceso de humedad y luego seque con un paño seco las gotas de agua que queden.

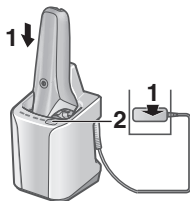

4 Acople la sección de la lámina exterior y seque con el recargador de limpieza automática.



1. Inserte la afeitadora en el recargador de limpieza automática y conecte el adaptador a una toma de corriente.
 - Compruebe que la luz indicadora de estado de carga () se ilumina.
2. Pulse  dos veces.
La luz indicadora de secado se iluminará y se iniciará el modo “Secar/Cargar” después de aproximadamente 6 segundos.
 - Es posible cambiar al modo “Automático” incluso si se ha iniciado el modo “Secar/Cargar”.

Secar	Carga
180 minutos	De 0 a 60 minutos
	

3. Retire el adaptador después de completar el modo seleccionado.

5 Lubrique la afeitadora.

Suavizará el movimiento de la hoja y permitirá un afeitado agradable.

1. Aplique una gota de aceite en cada lámina exterior.
2. Levante la recortadora y aplique una gota de aceite.
3. Encienda la afeitadora y déjela funcionando durante aproximadamente 5 segundos.
4. Apague la afeitadora y limpie el exceso de aceite de la lámina exterior con un paño suave.



► Secado de la afeitadora sin el recargador de limpieza automática

Séquela a la sombra y aplique aceite.



Notas

- No utilice detergentes de cocina o de baño, solo el jabón de manos.
Si lo hace, podría provocar un mal funcionamiento.
- Tenga cuidado de no golpear el cuerpo principal contra el lavamanos o con cualquier otro objeto mientras está vaciando el agua. Si lo hace, podrían producirse problemas de funcionamiento.
- No utilice disolventes, bencina, alcohol, etc.
Si lo hace, puede producirse un fallo o las piezas pueden agrietarse o decolorarse.
Limpie con agua jabonosa diluida.
- No utilice el recargador de limpieza automática mientras aún queden gotas de agua o restos de jabón en la afeitadora.
Si lo hace, puede cambiar el nivel de concentración o la composición del líquido de limpieza en la unidad del líquido de limpieza, lo que a su vez puede degradar el rendimiento de la limpieza, esterilización, lubricación y secado. Esto podría causar también que el líquido de limpieza se derrame del recargador de limpieza automática.

Limpieza con la escobilla

Retire la sección de la lámina exterior.
(Consulte la página 80.)

Limpie la lámina exterior en las áreas indicadas con círculos cada vez que utilice la afeitadora. De otra manera, puede generarse un ruido extraño.

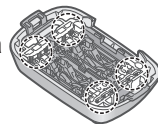

► Limpieza con la escobilla larga

Limpie el armazón de la lámina, la lámina exterior, el cuerpo principal y la recortadora utilizando la escobilla larga.



Reemplazo de la lámina exterior

- ☒ aparece en la pantalla de luces indicadoras una vez cada 18 meses (en base a un afeitado diario de 3 minutos). Le recomendamos que verifique la lámina exterior cuando aparezca.
Pulse el interruptor de encendido durante más de 30 segundos para apagar ☒.
Aunque ☒ no se apague justo después de la sustitución, se apagará automáticamente después de aproximadamente 7 usos.

lámina exterior	una vez cada 18 meses
-----------------	-----------------------

► Cómo retirar la sección de la lámina exterior

Pulse los botones de liberación del armazón de la lámina y levante la sección de la lámina exterior hacia arriba.

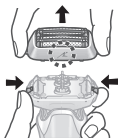

► Cómo colocar la sección de la lámina exterior

Después de girar la marca del armazón de la lámina (\curvearrowright) hacia la parte delantera, conecte con firmeza la sección de la lámina exterior a la afeitadora, hasta que se oiga un chasquido.

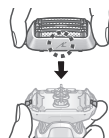

► Reemplazo de la lámina exterior

1. Pulse los botones de liberación de la lámina exterior y empuje la lámina exterior hacia abajo.

- No ejerza una presión excesiva sobre los botones de liberación de la lámina exterior.

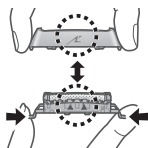

Si lo hace, podría doblar la lámina exterior e impediría que el armazón de la lámina se acople completamente.

2. Alinee la marca del armazón de la lámina (\curvearrowright) y la marca de la lámina exterior (\triangle) y acóplelas con firmeza, hasta que se escuche un chasquido.

Nota

No se debe desechar el armazón de la lámina.

Sustitución del líquido de limpieza

Si la luz indicadora de estado se ilumina durante 5 segundos cuando se pulsa el botón de selección, es necesario sustituir el líquido de limpieza.

- Aunque la luz indicadora de estado no se ilumine, sustituya el líquido de limpieza cuando transcurran 6 meses.

1 Retire el adaptador de CA y extraiga la unidad del líquido (Consulte la página 73.)



2 Elimine el líquido de limpieza usado.
• Se puede desechar por el desagüe.



3 Enjuague la unidad del líquido de limpieza.

- Vierta agua tal y como se muestra, mientras inclina la unidad del líquido de limpieza y la agita suavemente.
 - Puede limpiar con el filtro del líquido de limpieza extraído.
- Después de enjuagar, asegúrese de acoplar el filtro del líquido de limpieza.

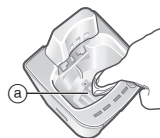

4 Frote suavemente cualquier recorte de barba adherido al interior de la bandeja de limpieza (a) con un paño o pañuelo de papel humedecido con agua.

- Limpie las esquinas y las partes desniveladas de la bandeja de limpieza con un trozo de algodón humedecido con agua.

5 Prepare el nuevo líquido de limpieza. (Consulte la página 73.)



El símbolo a la izquierda significa "No lave el recargador de limpieza automática con agua".

Notas

- El líquido de limpieza disminuirá cada vez que se use, pero no añada detergente ni agua excepto cuando sustituya el líquido de limpieza.
De lo contrario, la función de limpieza podría deteriorarse.
- No limpie con agua la unidad del recargador de limpieza automática con agua.
- No utilice disolventes, bencina, alcohol, etc.
Si lo hace, puede producirse un fallo o las piezas pueden agrietarse o decolorarse.
Limpie con agua jabonosa diluida.

► Cuando el agua no se drena de la bandeja de limpieza

- No vuelque el recargador de limpieza automática para vaciar el agua. De lo contrario vaciará también el líquido limpiador de la unidad del líquido de limpieza o provocará un mal funcionamiento del recargador de limpieza automática.

- Los recortes de barba pueden atascar la salida de agua de la parte inferior de la bandeja de limpieza.

En este caso, no podrá limpiar ni secar la afeitadora.

1. Asegúrese de retirar el adaptador de CA del recargador de limpieza automática.
2. Coloque el recargador de limpieza automática sobre una superficie plana y empuje los restos de barba hacia el orificio de salida (ⓑ), utilizando un palillo de dientes, etc.

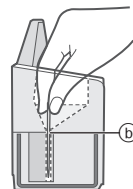

► Piezas de repuesto

Las piezas de repuesto están disponibles donde su distribuidor o en el Centro de Servicio.

Piezas de repuesto para el modelo ES-LS9A	Lámina exterior	WES9600
Detergente especial para el sistema de limpieza y carga de la afeitadora		WES4L03

Cuando se ilumina la luz indicadora de NIVEL BAJO/ESTADO

Cuando la luz indicadora de nivel BAJO o de ESTADO se iluminan durante aproximadamente 5 segundos al pulsar el botón de selección, indica que el líquido de limpieza debe sustituirse.

Luz indicadora del recargador de limpieza automática

La luz indicadora de nivel BAJO se ilumina.

Contenido de la notificación

Es necesario sustituir el líquido de limpieza en 7 días aproximadamente.
Prepare el detergente.

Luz indicadora del recargador de limpieza automática

La luz indicadora de estado se ilumina.

Contenido de la notificación

Sustituya el líquido de limpieza (se pueden usar modos distintos del "Automático" aunque no se sustituya).

Si cree que todavía no es necesaria la sustitución.

- ¿Está la unidad del líquido de limpieza correctamente acoplada?
- ¿Está el recargador de limpieza automática colocado en una superficie nivelada?
- ¿Se utiliza el recargador de limpieza automática fuera del rango recomendado de temperatura de uso? (solo puede utilizarse el modo "Carga").

Preguntas frecuentes

Pregunta

¿Este producto requiere hojas interiores?

Respuesta

Las láminas exteriores y las hojas interiores se integran dentro de la lámina exterior del sistema.

Pregunta	Respuesta
¿Por qué el modo “Secar/Cargar” tarda más que el modo “Automático”?	► Esto se debe a la diferencia en el tiempo de secado. Se establece un tiempo de secado más prolongado para el modo “Secar/Cargar” debido a que puede quedar humedad en las zonas que no sean la lámina exterior una vez que se ha limpiado y enjuagado con agua la afeitadora.
¿Puedo rellenar el recargador de limpieza automática con agua cuando haya disminuido el nivel del líquido de limpieza?	► No rellene con agua, ya que hacerlo podría deteriorar la función de limpieza. Sustituya el líquido de limpieza.
¿Se puede utilizar el recargador de limpieza automática para lavar otros modelos?	► Si se hace esto, pueden producirse problemas de funcionamiento; no lo utilice con otros modelos.
¿Se deteriorará la batería si no se utiliza durante un tiempo prolongado?	► La batería se deteriorará si no se utiliza durante más de 6 meses; asegúrese de cargarla totalmente una vez cada 6 meses, como mínimo.
¿Puedo cargar la afeitadora después de cada uso?	► La batería es de iones de litio, por lo que cargarla después de cada uso no tendrá efecto en su duración.

Pregunta	Respuesta
¿Por qué debe desconectarse el adaptador después de la carga?	► Cargar la batería durante más de una hora no afectará su rendimiento, pero desconecte el adaptador por seguridad y para ahorrar energía.
¿Qué componentes contienen el aceite especial y el detergente?	► Aceite: parafina líquida Detergente: agente tensoactivo no iónico, agente antimicrobiano, lubricante y fragancia.
¿Por qué el aparato emite dos pitidos después de apagarlo?	► El sonido indica que la capacidad de la batería es baja. Cargue el aparato.

Solución de problemas

Lleve a cabo las acciones que se indican a continuación. Si aún no se pueden resolver los problemas o parpadean todas las luces indicadoras del recargador de limpieza automática, póngase en contacto con el establecimiento en el que compró la unidad o con un centro de servicio autorizado por Panasonic para realizar la reparación.

► Recargador de limpieza automática

Problema	Acción
La lámina exterior no se ha lavado correctamente.	<p>► Si la afeitadora no se limpia durante más de dos semanas, primero deberá limpiarla con la escobilla de limpieza para eliminar los restos de barba. (Consulte la página 79.)</p>
	<p>No añada detergente y agua excepto cuando cambie el líquido de limpieza.</p> <p>► De lo contrario, la función de limpieza podría deteriorarse. (Consulte la página 81.)</p>
	<p>Después de la limpieza, pueden quedar gotitas de aceite en el exterior del armazón de la lámina. Este es el componente lubricante del líquido de limpieza y no indica un problema. Puede eliminarlas con un paño suave.</p>
La lámina exterior no está seca o está pegajosa.	<p>► Es posible que la lámina exterior no se seque rápidamente debido a la temperatura ambiente. Ejecute de nuevo el modo "Secar/Cargar" o limpie con un paño suave antes de realizar el afeitado.</p>

Problema	Acción
La lámina exterior se agrieta o se deforma durante la limpieza.	<p>► No introduzca objetos extraños en el recargador.</p> <p>► Retire cualquier objeto extraño de la bandeja de limpieza. (Consulte la página 80.)</p>
	<p>► Sustituya la lámina exterior. (Consulte la página 79.)</p>
El líquido de limpieza ha formado espuma.	<p>► Si mezcla agua jabonosa o jabón para las manos con el detergente o utiliza otro detergente, el líquido de limpieza formará espuma. Use el recargador de limpieza automática después de lavar y secar minuciosamente la afeitadora.</p>
	<p>► Sustituya el líquido de limpieza. (Consulte la página 80.)</p>

Problema	Acción
El líquido de limpieza se ha acumulado en la bandeja de limpieza.	▶ Elimine cualquier resto de suciedad, etc. que se haya acumulado en el drenaje de la parte inferior de la bandeja de limpieza. (Consulte la página 81.)
	▶ Si usa el recargador de limpieza automática cuando la afeitadora esté mojada o cuando tenga jabón o gel de afeitar, es posible que se acumule líquido de limpieza en la bandeja de limpieza.
Se ha filtrado líquido de limpieza procedente de la unidad del líquido de limpieza.	▶ No pulse el botón de extracción de la unidad del líquido de limpieza durante ningún modo.
	▶ Coloque el recargador de limpieza automática en posición horizontal.
	▶ Si utiliza recargador de limpieza automática cuando la afeitadora esté húmeda o cuando la afeitadora tenga jabón o gel de afeitar, es posible que se filtre líquido de limpieza.

Problema	Acción
La unidad del líquido de limpieza no puede extraerse.	▶ Coloque el recargador de limpieza automática sobre una superficie dura y plana. (Consulte la página 73.)
El modo no se inicia.	▶ Compruebe que el adaptador de CA esté conectado al recargador de limpieza automática y que esté enchufado en una toma de corriente. (Consulte la página 76.)
	▶ Compruebe que la afeitadora está correctamente acoplada en el recargador de limpieza automática. (Consulte la página 76.)
	▶ Es posible que la función Limpiar o Secar no funcione a temperaturas bajas extremas (aprox. 0 °C [32 °F] o inferior).
	▶ Compruebe si la luz indicadora de estado se ilumina. (Consulte la página 82.)

Problema	Acción
No es posible cargar la afeitadora.	▶ Limpie con cuidado los terminales posteriores del cuerpo principal y los terminales de carga del recargador de limpieza automática con un paño o un pañuelo de papel humedecidos con agua.
Emite un sonido fuerte.	▶ Durante la limpieza: El recargador de limpieza automática emite un sonido agudo debido a la limpieza de la lámina exterior. Después de la limpieza: El recargador de limpieza automática emite un sonido agudo debido a la eliminación de gotas de agua que permite un secado rápido. El sonido emitido después de la limpieza es distinto del sonido que se emite durante la misma. El nivel de agua ha descendido y se están eliminando las gotas de agua de la lámina exterior después de la limpieza. Esto no representa un problema.

▶ Afeitadora

Problema	Acción
El interruptor de encendido no enciende.	▶ Es posible que el aparato no se desbloquee en función de las condiciones de uso. Coloque el aparato en la mesa y vuelva a cogerlo. Si sigue sin funcionar, mantenga presionado el interruptor de encendido durante más de 2 segundos, para desbloquear por la fuerza el aparato.
La lámpara de limpieza (🔌) se ilumina (se apaga en un minuto más o menos).	▶ Limpie las cuchillas con el recargador de limpieza automática o el modo de limpieza por vibración sonora.

Problema	Acción
El sensor de afeitado no responde.	▶ Dependiendo del grosor de la barba o de la cantidad de restos de barba acumulados en el cabezal de la afeitadora, es posible que el sensor de afeitado no reaccione y no cambie el sonido de funcionamiento. No se trata de un fallo.
	▶ Es posible que el sensor de afeitado no responda dependiendo del tipo y la cantidad del gel de afeitado. Esto es normal.
	▶ El sensor de afeitado puede no responder cuando el nivel de carga de la batería es bajo. Si esto sucediera, recargue la afeitadora.
	▶ Aplique aceite. (Consulte la página 78.) ▶ El sensor de afeitado puede no responder si la lámina exterior no dispone de suficiente aceite.

Problema	Acción
El sensor de afeitado responde incluso cuando la afeitadora no está en contacto con la piel.	▶ Elimine los restos de barba de la afeitadora. ▶ Limpie la lámina exterior con la escobilla. (Consulte la página 79.) ▶ Cuando la afeitadora esté extremadamente sucia, retire el armazón de la lámina y lávelo con agua. (Consulte la página 77.) ▶ Sustituya la lámina exterior. ▶ Vida útil estimada de la lámina exterior: Aproximadamente 18 meses.

Problema	Acción
El tiempo de funcionamiento es breve, incluso después de la carga completa.	A pesar de que la afeitadora se puede utilizar durante dos semanas aproximadamente con una carga completa (suponiendo un afeitado diario en seco de tres minutos), el número de días de uso puede reducirse dependiendo de cómo se use la afeitadora (por ejemplo, en caso de afeitado húmedo).
	<ul style="list-style-type: none"> ▶ Aplique aceite. ▶ Limpie la afeitadora.
La afeitadora no funciona después de cargarla.	Cuando el número de usos por carga empieza a disminuir, la batería estará acercándose al final de su vida útil.
	<ul style="list-style-type: none"> ▶ Utilice el aparato con una temperatura ambiente de aproximadamente 5 °C (41 °F) o superior. ▶ La batería ha llegado al final de su vida útil.
	<ul style="list-style-type: none"> ▶ La afeitadora no funcionará con el adaptador de CA conectado. ▶ Úsela después de haberla cargado suficientemente y haber desconectado el adaptador de CA.

Problema	Acción
El sonido de funcionamiento varía durante el afeitado.	<ul style="list-style-type: none"> ▶ El sensor de afeitado funciona. El sonido varía en función del grosor de la barba.
Emite un sonido fuerte.	<ul style="list-style-type: none"> ▶ Aplique aceite. ▶ Las hojas no se moverán suavemente si carecen de aceite en la lámina exterior, y necesitarán más energía.
	<ul style="list-style-type: none"> ▶ Es posible que la afeitadora emita un ruido fuerte debido al motor lineal. Esto no representa un problema. ▶ Confirme que la lámina exterior está correctamente colocada.
	<ul style="list-style-type: none"> ▶ Limpie la lámina exterior con la escobilla. (Consulte la página 79.) ▶ Lave la lámina exterior con agua. (Consulte la página 77.)
El olor es cada vez más fuerte.	<ul style="list-style-type: none"> ▶ Limpie la afeitadora.
La lámina exterior se calienta.	<ul style="list-style-type: none"> ▶ Aplique aceite. ▶ Sustituya la lámina exterior si está dañada o deformada. (Consulte la página 79.)

Problema	Acción
No obtiene un afeitado tan perfecto como antes.	▶ Limpie la afeitadora.
	▶ Aplique aceite.
	Sustituya la lámina exterior.
	▶ Vida útil estimada de la lámina exterior: Aproximadamente 18 meses.

Vida útil de la batería

La vida útil de la batería es de 3 años. La batería de esta afeitadora no está diseñada para que los consumidores la reemplacen.

Desmontaje de la batería recargable interior

ATENCIÓN:

El producto que ha comprado se alimenta con una batería de iones de litio reciclable. Llame al teléfono 1-800-8-BATTERY para obtener información acerca de cómo reciclar la batería.



Retire la batería recargable interna antes de deshacerse de la afeitadora.

La batería debe eliminarse de forma segura.

Esta figura solo debe utilizarse al desechar la afeitadora, no para repararla. Si desarma la afeitadora, dejará de ser resistente al agua, lo que puede ocasionar un mal funcionamiento.

- Retire la afeitadora del adaptador de CA.
- Pulse el interruptor de encendido para encender el aparato y déjelo encendido hasta que la batería se descargue totalmente.
- Lleve a cabo los pasos ① a ⑤ y levante la batería, después retírela.
- Evite que se produzca un cortocircuito en los terminales positivo y negativo de la batería extraída y aisle los terminales colocando cinta adhesiva sobre ellos.

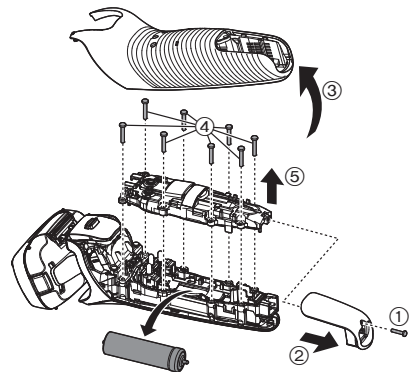

Especificaciones

Fuente de alimentación	Anote el número de placa que se encuentra en el adaptador de CA (conversión de voltaje automática)
Voltaje del motor	3.6 V---
Tiempo de carga	Aproximadamente una hora

Este producto está destinado para uso doméstico únicamente.

Declaración de Interferencia de la Comisión Federal de Comunicaciones

Este equipo ha sido probado y se encuentra en conformidad con los límites establecidos para dispositivos digitales de la Clase B, conforme a lo dispuesto en la Sección 15 de los lineamientos de la CFC. Estos límites han sido diseñados para proporcionar protección razonable contra la interferencia perjudicial en una instalación residencial. Este equipo genera, usa y puede irradiar energía de radiofrecuencia y, si no se instala y se usa en conformidad con las instrucciones proporcionadas, podría ocasionar interferencia perjudicial a las radio comunicaciones. Sin embargo, no se garantiza que no se presentará ninguna interferencia en una instalación en particular. Si este equipo ocasiona interferencias perjudiciales en la recepción de radio o de televisión, lo cual se puede determinar apagando y encendiendo el equipo, se le pide al usuario tratar de corregir la interferencia mediante una de las siguientes medidas:

- Cambie de orientación o de lugar la antena de recepción.
- Aumente la separación entre el equipo y el receptor.
- Conecte el equipo en una toma de corriente que sea de un circuito diferente a aquel en el que está conectado el receptor.
- Póngase en contacto con el distribuidor o con un técnico experimentado en radio/TV para solicitar ayuda.

Precauciones de la CFC: Para garantizar la conformidad de forma continua, instale y use el aparato de acuerdo a las instrucciones proporcionadas. Cualquier cambio o modificación que se realice que no esté aprobado por la parte responsable de la conformidad podría invalidar la autoridad del usuario para usar este equipo.

Este dispositivo está en conformidad con la parte 15 de la normativa de la FCC. El funcionamiento está sujeto a las siguientes dos condiciones: (1) Este dispositivo no puede causar interferencias perjudiciales, y (2) este dispositivo debe aceptar cualquier interferencia recibida, incluyendo interferencias que podrían producir un funcionamiento no deseado.

REGISTRO DEL PRODUCTO

(Solo para clientes de EE. UU.)

Vaya a www.panasonic.com/register y registre su producto ahora para recibir estos beneficios:

Notificación de seguridad

Nos comunicaremos con nuestros clientes en caso de reprocesamiento

Verificación del propietario

Prueba de compra en caso de robo o pérdida del producto

Servicio eficiente de garantía

En caso de problemas con su producto

Ofertas especiales y promociones de Panasonic

PARA SU CONVENIENCIA, AHORA DISPONEMOS DE UNA LÍNEA NACIONAL DE LLAMADA GRATIS PARA LA COMPRA DE ACCESORIOS (SOLO EN LOS EE. UU.); LLAME AL 1-800-332-5368.

IN USA CONTACT:

Panasonic Corporation of North America
Two Riverfront Plaza, Newark, NJ 07102-5490

IN CANADA CONTACT:

AU CANADA, COMMUNIQUEZ AVEC :

Panasonic Canada Inc.
5770 Ambler Drive, Mississauga, Ontario L4W 2T3
www.panasonic.com

Service • Assistance • Accessories
Dépannage • Assistance • Accessoires

Call 1-800-338-0552 (In USA)

<https://shop.panasonic.com/personal-care>

<https://shop.panasonic.com/support>

www.panasonic.ca/english/support (In Canada)

www.panasonic.ca/french/support (Au Canada)

<https://www.panasonic.com>