

# Bottom Mount REFRIGERATOR

<b>SAFETY INFORMATION</b> .....	2
Important safety information .....	2
<b>USING THE REFRIGERATOR</b> ...	6
Levelling legs .....	6
Levelling the doors .....	7
Starting .....	8
Energy saving tips .....	8
Structure and functions .....	10
Control panel .....	12
<b>CARE AND CLEANING</b> .....	13
Overall cleaning .....	13
Defrosting .....	15
<b>TROUBLESHOOTING TIPS</b> .....	16
<b>WARRANTY</b> .....	19
<b>CONSUMER SUPPORT</b> .....	20

## OWNER'S MANUAL

MWE22FYPKFS

Write the model and serial numbers here:

Model # \_\_\_\_\_

Serial # \_\_\_\_\_

**ENGLISH/FRANÇAIS/  
ESPAÑOL**

# IMPORTANT SAFETY INFORMATION.

## READ ALL INSTRUCTIONS BEFORE USING THE APPLIANCE



**WARNING: RISK OF FIRE/FLAMMABLE MATERIALS**

### **⚠ WARNING**

- This appliance is intended to be used in household and similar applications such as staff kitchen areas in shops, offices and other working environments; farm houses and by clients in hotels, motels and other residential type environments; bed and breakfast type environments; catering and similar non-retail applications.
- If the supply cord is damaged, it must be replaced by the manufacturer, its service agent or similarly qualified persons in order to avoid a hazard.
- Do not store explosive substances such as aerosol cans with a flammable propellant in this appliance.
- The appliance has to be unplugged after operation and before carrying out user maintenance on the appliance.
- Keep ventilation openings in the appliance enclosure or in the built-in structure, clear of obstructions.
- Do not use mechanical devices or other means to accelerate the defrosting process, other than those recommended by the manufacturer.
- Do not damage the refrigerant circuit.
- Do not use electrical appliances inside the food storage compartments of the appliance unless they are of the type recommended by the manufacturer.
- Please abandon the refrigerator according to local regulations as it uses flammable blowing gas and refrigerant.
- When positioning the appliance, make sure the supply cord is not trapped or damaged.
- Do not locate multiple portable socket-outlets or portable power supplies at the rear of the appliance.
- Do not use extension cords or ungrounded (two prong) adapters.
- **DANGER** Risk of child entrapment. Before you throw away your old refrigerator or freezer:
  - Take off the doors.
  - Leave the shelves in place so that children may not easily climb inside.
- The refrigerator must be disconnected from the source of electrical supply before attempting the installation of accessories.
- Refrigerant and cyclopentane foaming material used for the refrigerator are flammable. Therefore, when the refrigerator is scrapped, it shall be kept away from any fire source and be recovered by a special recovering company with corresponding qualification other than be disposed by combustion, so as to prevent damage to the environment or any other harm.
- For EN standard: This appliance can be used by children aged from 8 years and above and persons with reduced physical sensory or mental capabilities or lack of experience and knowledge if they have been given supervision or instruction concerning use of the appliance in a safe way and understand the hazards involved. Children shall not play with the appliance. Cleaning and user maintenance shall not be made by children without supervision.
- For IEC standard: This appliance is not intended for use by persons (including children) with reduced physical, sensory or mental capabilities, or lack of experience and knowledge, unless they have been given supervision or instruction concerning use of the appliance by a person responsible for their safety.)
- Children should be supervised to ensure that they do not play with the appliance.

**THIS MANUAL CONTAINS IMPORTANT SAFETY INFORMATION WHICH SHOULD BE OBSERVED BY THE USERS.**

# IMPORTANT SAFETY INFORMATION.

## READ ALL INSTRUCTIONS BEFORE USING THE APPLIANCE

### **⚠ WARNING POWER SUPPLY**

- Do not pull the power cord when disconnecting the refrigerator. Please firmly grasp the plug and pull out it from the socket directly.
- To ensure safe use, do not damage the power cord or use the power cord when it is damaged or worn.

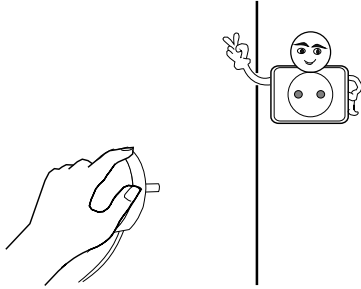

- Use a dedicated power socket. The power socket should not be shared with other electrical appliances. The power plug should be firmly contacted with the socket or else a fire might be caused.
- Make sure that the grounding electrode of the power socket is equipped with a reliable grounding line.

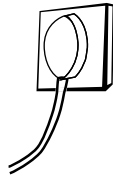

- Turn off the main gas supply valve then open the doors and windows in case of leakage of gas and other flammable gases.  
Do not unplug the refrigerator and other electrical appliances considering that a spark may cause a fire.

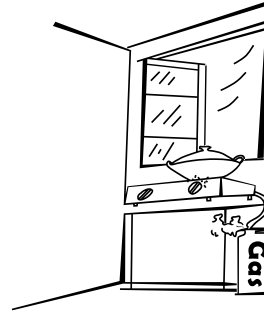

- Do not use electrical appliances on the top of the appliance, unless they are of the type recommended by the manufacturer.

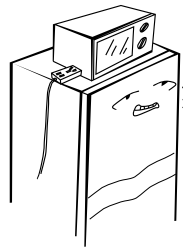

### **⚠ WARNING OPERATION**

- Do not arbitrarily disassemble or reconstruct the refrigerator, nor damage the refrigerant circuit; maintenance of the appliance must be conducted by a specialist.
- Damaged power cord must be replaced by the manufacturer, its maintenance department or related professionals in order to avoid danger.

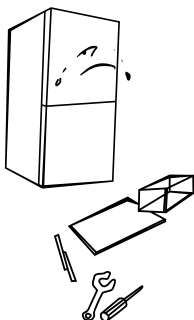

- The gaps between refrigerator doors and refrigerator body are small. Do not place your hand in these areas to prevent from pinching your fingers. Please be gentle when closing the refrigerator door to avoid falling articles.
- Do not pick foods or containers with wet hands from the freezing compartment when the refrigerator is running, especially metal containers in order to avoid frostbite.

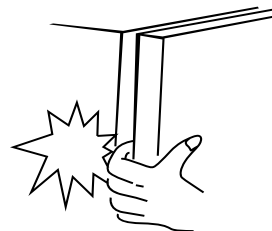

# IMPORTANT SAFETY INFORMATION.

## READ ALL INSTRUCTIONS BEFORE USING THE APPLIANCE

### **⚠ WARNING OPERATION**

- Do not allow children to get into or climb the refrigerator; otherwise suffocation or falling injury of the child may be caused.



- Do not place heavy objects on top of the refrigerator considering that objects may fall when closing or opening the door. Accidental injuries might be caused.
- Unplug the refrigerator in case of power failure or cleaning. Do not connect the refrigerator to power supply within five minutes to prevent damages to the compressor due to successive starts.

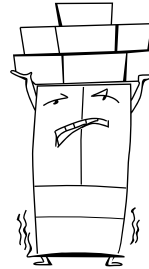

### **⚠ WARNING PLACEMENT OF ITEMS**

- Do not place flammable, explosive, volatile and highly corrosive items in the refrigerator to prevent damages to the product or fire accidents.
- To avoid fire hazard, do not place flammable items near the refrigerator.
- Do not store beer, beverages or other fluids contained in bottles or enclosed containers in the freezer compartment; otherwise the bottles or enclosed containers may crack due to freezing causing damages.

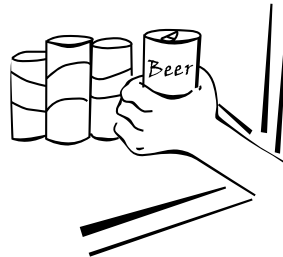
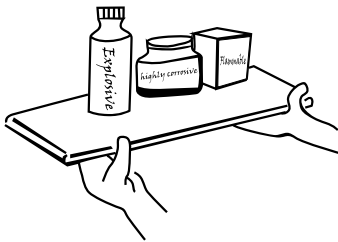

- The refrigerator is intended for household use, such as storage of foods; it shall not be used for other purposes, such as storage of blood, drugs or biological products, etc.

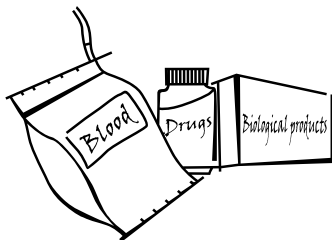

# IMPORTANT SAFETY INFORMATION.

## READ ALL INSTRUCTIONS BEFORE USING THE APPLIANCE

### **⚠ WARNING ENERGY**

- Refrigerating appliances might not operate consistently (possibility of defrosting of contents or temperature becoming too warm in the freezer compartment) when sited for an extended period of time below the cold end of the range of temperatures for which the refrigerating appliance is designed.
- Effervescent drinks should not be stored in freezer compartments or cabinets or in low-temperature compartments or cabinets, and that some products such as water ice cubes should not be consumed too cold.
- Do not exceed the storage time(s) recommended by the food manufacturer for any kind of food and particularly for commercially quick-frozen food in freezer and fresh food compartments or cabinets.
- Prevent an undue rise in the temperature of the frozen food while defrosting the refrigerating appliance, such as wrapping the frozen food in several layers of newspaper.
- A rise in temperature of the frozen food during manual defrosting, maintenance or cleaning could shorten the storage life.
- For doors or lids fitted with locks and keys, the keys should be kept out of the reach of children and not in the vicinity of the refrigerating appliance, in order to prevent children from being locked inside.

### **⚠ WARNING DISPOSAL**

- Refrigerant and cyclopentane foaming material used in the refrigerator are flammable. Therefore, when the refrigerator is scrapped, it shall be kept away from any fire source and be recovered by a special recovering company with corresponding qualification other than be disposed by combustion, so as to prevent damages to the environment or any other harm.
- When the refrigerator is scrapped, disassemble the doors, and remove gasket of door and shelves; place the doors and shelves in a proper place, so as to prevent trapping of any child.



#### **Correct disposal of this product:**

This marking indicates that this product should not be disposed with other household wastes. To prevent possible harm to the environment or human health from uncontrolled waste disposal, recycle it responsibly to promote the sustainable reuse of material resources. To return your used device, please use the return and collection systems or contact the retailer where the product was purchased. They can take this product for environmental safe recycling.

## KEEP THESE INSTRUCTIONS

# Using the refrigerator

## Levelling legs

### Precautions before operation

Information in the instructions manual is only for reference. Before operation of accessories, make sure that the refrigerator is disconnected from power. Before adjusting the leveling legs, precautions should be taken to prevent any personal injury.

### Schematic diagram of levelling legs

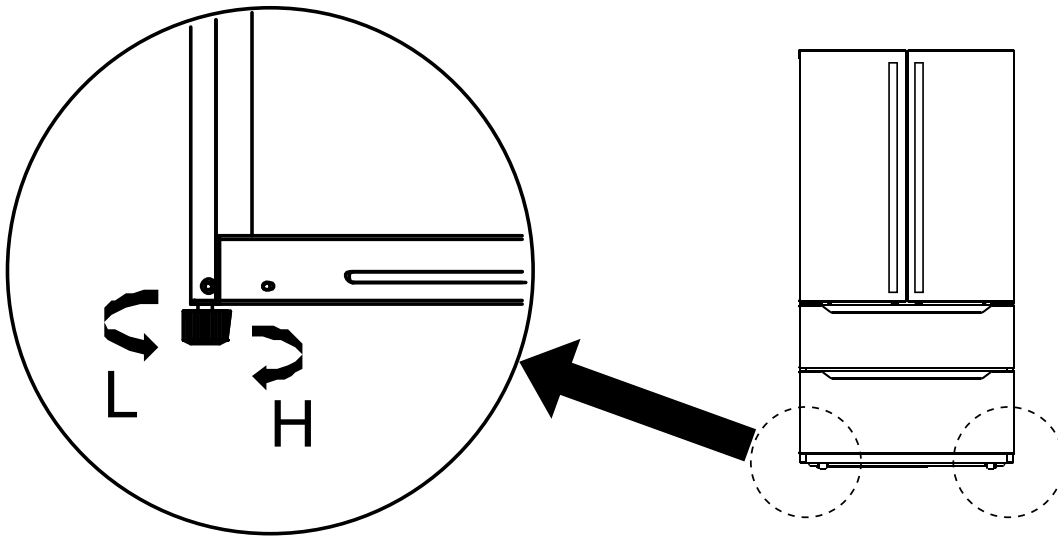

(The picture above is only for reference. The actual configuration will depend on the physical product or statement by the distributor)

### Adjusting procedures:

- a. Turn the legs clockwise to raise the refrigerator.
- b. Turn the legs counterclockwise to lower the refrigerator.
- c. Adjust the right and left legs based on the procedures above to obtain a horizontal level.

# Using the refrigerator

## Levelling the doors

### PRECAUTIONS BEFORE OPERATION:

Information in the operation is only for reference.

Before operation of accessories, make sure that the refrigerator is disconnected from the power source.

Before adjusting the door, precautions should be taken to prevent personal injuries.

### Schematic diagram of leveling the door

Tools to be provided by the user



Pliers

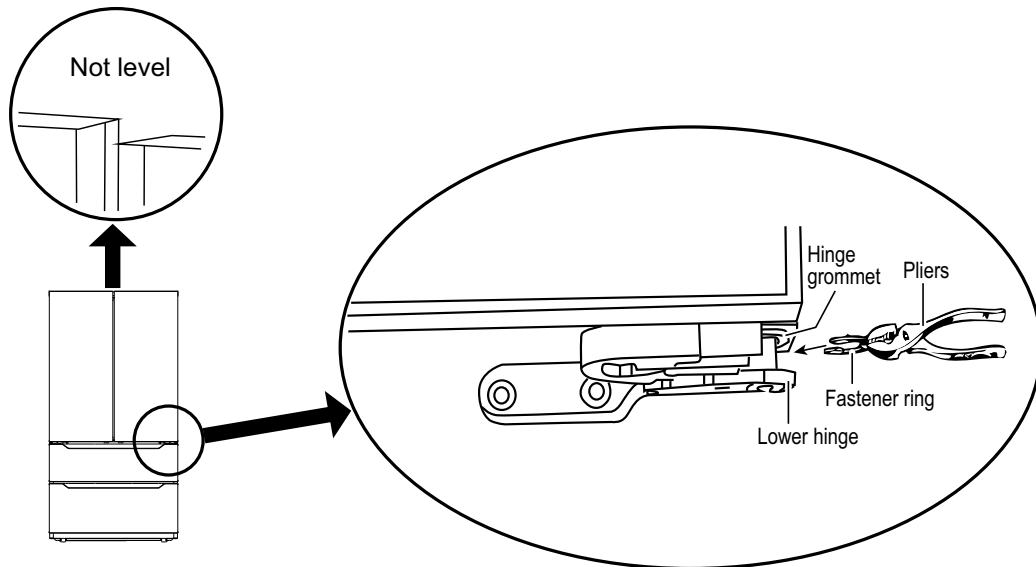

(The picture above is only for reference. The actual configuration depends on the physical product or statement by the distributor.)

1. Raise the lower door up to the level of the higher door.
2. Insert the supplied fastener-ring by using pliers in the gap between the hinge-grommet and the lower hinge.

The number of fasten-rings you will need to insert depends on the gap.

# Using the refrigerator

## Changing the light

Any replacement or maintenance of the LED lamps should be made by the manufacturer, its service agent or similar qualified person.

## Starting

- Before initial start, keep the refrigerator still for two hours before connecting it to power supply.
- Before placing any fresh or frozen food inside the appliance, the refrigerator should have run for 2-3 hours, or for 4 hours minimum during summer when the ambient temperature is high.
- Leave enough space for convenient opening of the doors and drawers or statement by the distributor.

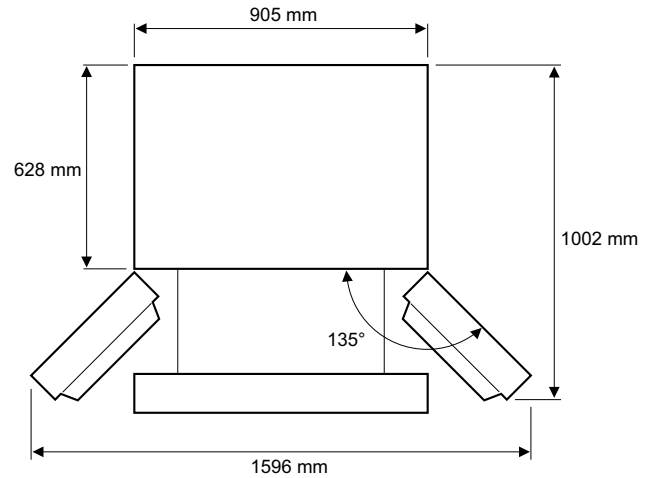
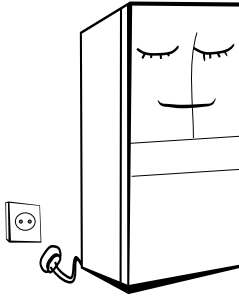

## Energy saving tips

- The appliance should be located in the coldest area of the room, away from heat producing appliances or heating ducts, and out of the direct sunlight.
- Let hot foods cool down to room temperature before placing them into the appliance. Overloading the appliance forces the compressor to run longer. Foods that freeze too slowly may lose quality, or spoil.
- Be sure to wrap foods properly, and wipe containers dry before placing them in the appliance. This cuts down on frost build-up inside the appliance.
- Appliance storage bins should not be lined with aluminum foil, wax paper, or paper towels. Liners interfere with cold air circulation, making the appliance less efficient.
- Organize and label food to reduce door openings and extended searches. Remove as many items as needed at one time, and close the door as soon as possible.



# Using the refrigerator

## Placement

- Before operation, remove all packing materials, including bottom cushions, foam pads and tape inside of the refrigerator; tear off the protective film on the doors and the refrigerator body.

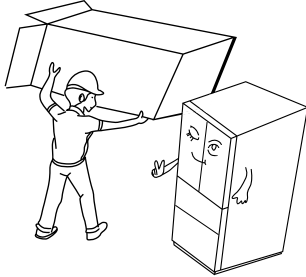

- The refrigerator is placed in a well-ventilated indoor place; the ground shall be flat, and sturdy (rotate left or right to adjust the adjustable leg for levelling if unstable).

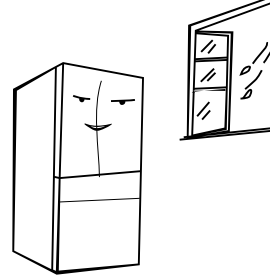

- Keep away from heat and avoid direct sunlight. Do not place the freezer in moist or watery places to prevent rust or reduction of insulating effect.
- Do not spray or wash the refrigerator; do not put the refrigerator in moist places easy to be splashed with water so as not to affect the electrical insulation properties of the refrigerator.

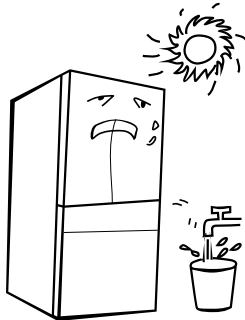

- The free space above the refrigerator should be greater than 30 cm. The refrigerator should be placed against a wall with a free space more than 10 cm to facilitate heat dissipation.

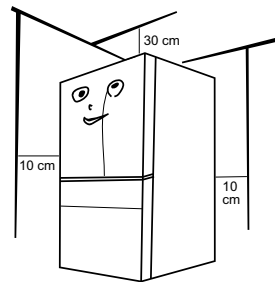

## Precautions before installation

Before installation or adjusting of accessories, make sure that the refrigerator is disconnected from power supply.

Precautions shall be taken to prevent fall of the handle from causing any personal injury.

# Structure and functions

## Key components

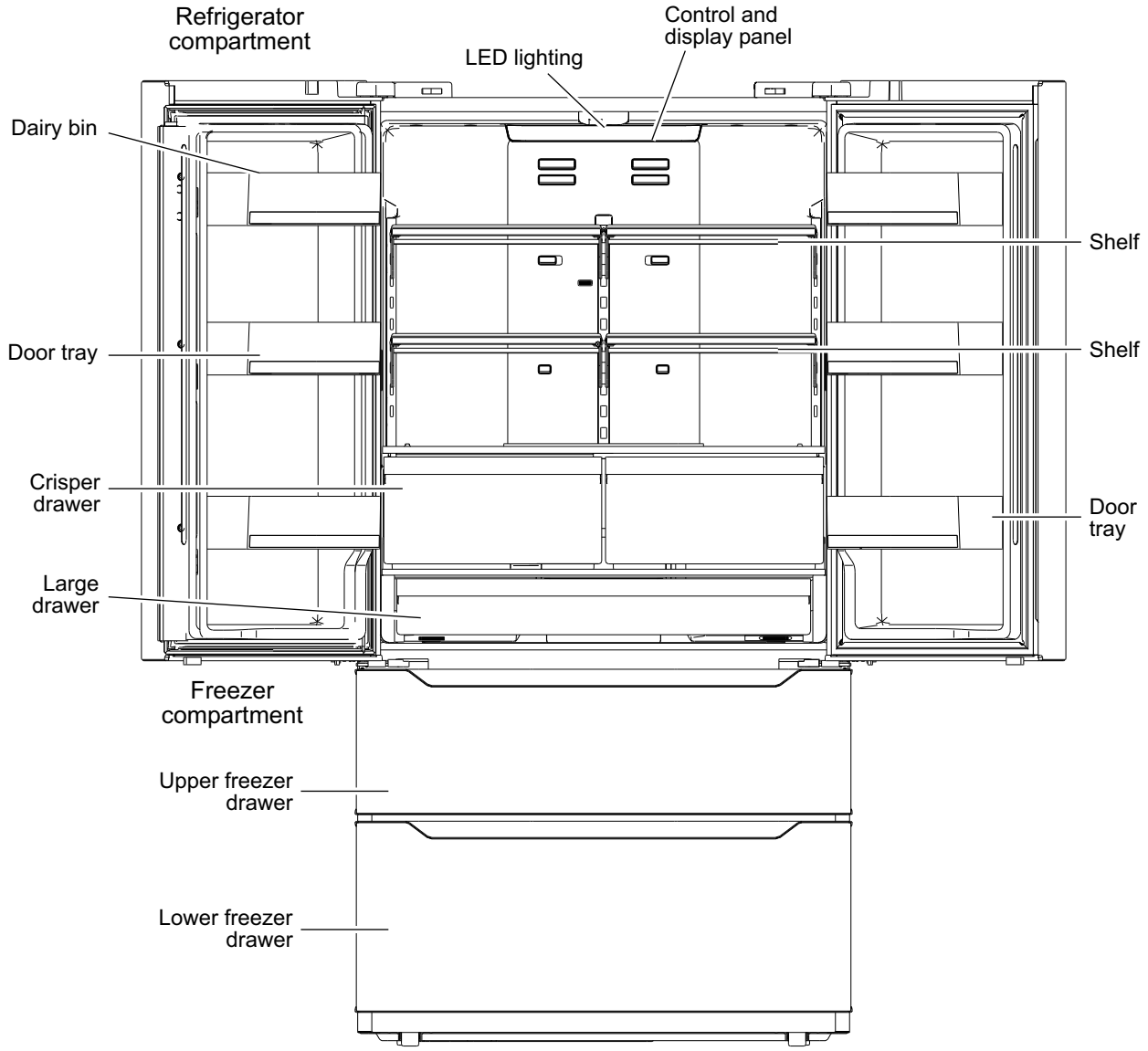

(The picture above is only for reference. The actual configuration depends on the physical product or statement by the distributor)

# Using the refrigerator

---

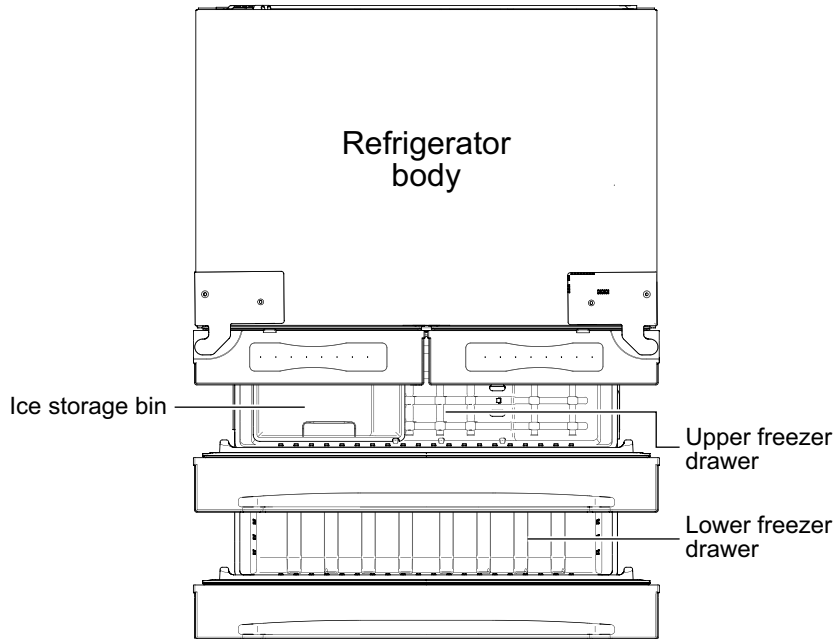

(The picture above is only for reference. The actual configuration depends on the physical product or statement by the distributor)

## Refrigerator compartment

- The refrigerator compartment is suitable for storage of a variety of fruits, vegetables, beverages and other foods to be consumed in the short term.
- Foods should not be placed into the refrigerating compartment until cooled down to room temperature.
- Foods are recommended to be sealed up before placing them into the refrigerator.
- The glass shelves can be adjusted up or down to obtain a reasonable amount of storage space and easy use.

## Freezer compartment

- The low temperature freezer compartment may keep food fresh for a long time and it is mainly used to store frozen foods and making ice.
- The freezer compartment is suitable for storage of meat, fish, rice balls and other foods not to be consumed in short term.
- Chunks of meat are preferably to be divided into small pieces for easy access. Food should be consumed within the shelf time.

**Note:** Storage of too much food during operation after the initial connection to power may adversely affect the freezing effect of the refrigerator. Foods stored shall not block the air outlets; otherwise the freezing effect will also be adversely affected.

# Control panel



(The picture above is only for reference. The actual configuration depends on the physical product or statement by the distributor)

## Buttons

1. Ice-making button.
2. Super cool button.
3. Temperature adjusting button of refrigerator compartment.
4. Temperature adjusting button of freezer compartment.
5. Super freeze button
6. Lock/Unlock button

## Display

- a) When energizing the refrigerator, the display will totally turn on for 3 seconds, meanwhile the starting up bell rings, then the display enters normal operation. If turning on the appliance for first time, the default set temperature of the refrigerator and freezer compartments is 41°F/0°F.
- b) The display will show the set temperature of both refrigerator and freezer compartments when there is no fault.
- c) Under normal circumstances, the display light will go out after 30 seconds in lock state, button operation on display panel will wake up the display screen; if the opening door action wakes up the display, the display light will go out immediately when the door is closed. When the "fault code visible" type of fault occurs, the display screen lights up, and will go out after 30 seconds.

## Lock/Unlock

- a) In the unlock state, press and hold the lock/unlock button for 3 seconds to enter the lock state. The buzzer will sound.
- b) In the lock state, press and hold the lock button for 3 seconds to enter the unlock state. The buzzer will sound.
- c) It will enter the lock state if there is no opening door action or any button operation within 30 seconds.
- d) The alarm sound can be stopped by pressing any button in lock state, but all other button operations need to be performed in unlock state. If you operate in the lock state, an error beep will be given.

## Refrigerator temperature setting

Click the temperature adjusting button of refrigerator compartment to change the set the temperature. Each time the button is pressed, the set temperature will drop 1°F. When the set temperature reaches 34°F, click the button again, the set temperature will switch to 44°F. The temperature setting will take effect after the display panel is locked.

## Freezer temperature setting

Click the temperature adjusting button of freezer compartment to change the set temperature. Each time the button is pressed, the set temperature will drop 1°F. When the set temperature reaches -7°F, click the button again, the set temperature will switch to 7°F. The temperature setting will take effect after the display panel is locked.

## Mode setting

- Press the **SUPER COOL** button to start the super cool function. The refrigerator compartment is automatically set at 34°F, and the SUPER COOL icon lights up. When turning off the super cool mode, the set temperature of the refrigerator compartment will go back to the set temperature before super cool mode.
- Press the **SUPER FRZ** button to start the super freeze function. The freezer room is automatically set at -7°F, and the **SUPER FRZ** icon lights up. When turning off the super freeze mode, the set temperature will go back to the set temperature before super freeze mode.
- Press the **ICE MAKER HOLD 3 S ON/OFF** button, the ice-making function could be switched between on/off. When the  icon is on, it indicates that the ice-making function is activated.

## Error code

When the following tips appear on the display, it indicates a problem with the refrigerator. Although the refrigerator in the following fault case can still provide cool/freeze functions, but the user should contact maintenance personnel to ensure the normal use of refrigerator.

Error code	Error description
E1	Temperature sensor failure of refrigerator compartment.
E2	Temperature sensor failure of freezer compartment.
E5	Defrost sensor error of freezer compartment.
E6	Communication error.
E7	Ambient temperature sensor error.
EH	Humidity sensor error.
Eo	Ice maker error.

# Care and cleaning

**⚠ WARNING** UNPLUG THE REFRIGERATOR BEFORE DEFROSTING AND CLEANING.

## Overall cleaning

- Dust behind the refrigerator and on the ground shall be timely cleaned to improve the cooling effect and energy saving. The interior of the refrigerator should be cleaned regularly to avoid odors. Soft towels or sponge dipped in water and noncorrosive neutral detergents are suggested for cleaning. The appliance should be finally cleaned with clean water and dry cloth. Open the door for natural drying before the power is turned on.
- Do not use hard brushes, clean steel balls, wire brushes, abrasives, such as toothpastes, organic solvents (such as alcohol, acetone, banana oil, etc.), boiling water, acid or alkaline items to clean the refrigerator considering that this may damage the appliance surface and interior.
- Do not rinse with water so as not to affect the electrical insulation properties of the appliance.



## Cleaning door trays

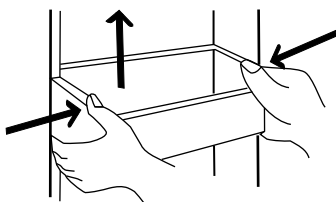

(The picture above is only for reference. The actual configuration depends on the physical product or statement by the distributor)

- According to the direction arrow in the figure below, use both hands to squeeze the tray, and push it upward, then you can take it out.
- After washing the tray having been taken out, you can adjust its installing height according to your requirements.

# Care and cleaning

## Cleaning the shelves

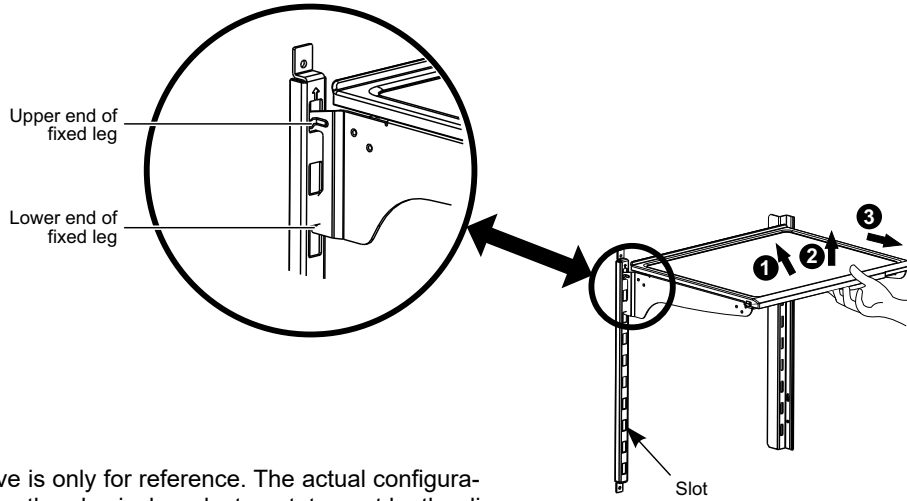

(The picture above is only for reference. The actual configuration will depend on the physical product or statement by the distributor)

**Remove cantilever shelves according to the arrows shown as above:**

1. Hold the front edge of shelf, and tilt the shelf inwards until the lower end of fixed leg is separated from the slot of supporting iron.
2. Lift the whole shelf until it can not rise anymore.
3. Take the shelf out horizontally.

During installation, put the upper end of the fixed leg into one of the upper slots on the supporting iron first, then put the lower end of the fixed leg into the third slot on the lower part of the supporting iron.

## Cleaning of freezer lower drawer

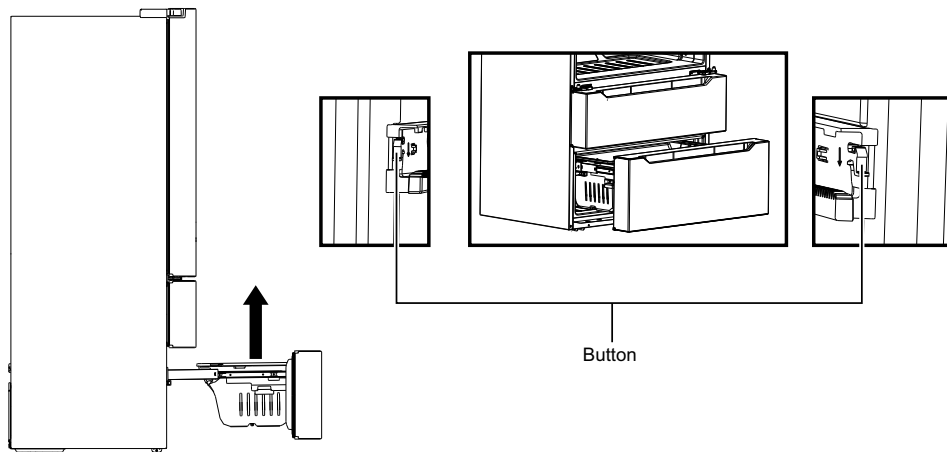

1. Pull out the lower freezer drawer to the proper position.
2. As shown in the figure, press the buttons in both slots respectively (you must press both sides at the same time), pull out the freezer drawer until it stops.
3. Take out the lower drawer as directed by the arrows.

4. After cleaning, place back the drawer to original position, then close the lower drawer, the button will lock the drawer automatically.

**Note:** Do not remove the lower freezer drawer if not necessary.

# Care and cleaning

---

## Defrosting

The refrigerator is made based on the air-cooling principle and thus is equipped with an automatic defrosting function. Frost formed due to change of season or temperature may also be manually removed by disconnecting the appliance from power supply or by wiping it with a dry towel.

---

## Out of operation

- Power failure: In case of power failure, even if it is in summer, foods inside the appliance can be kept safe for several hours. During the power failure the times of door opening shall be reduced, and no more fresh food should be added into the appliance.
- Longtime nonuse: The appliance should be unplugged and then cleaned; leave doors open to prevent odor.
- Moving. Before the refrigerator is moved, take all objects inside out, fix the glass partitions, vegetable holder, freezing chamber drawers, etc. with tape, and tighten the levelling legs; close the doors and fix them with tape. During moving, the appliance shall not be laid upside down or horizontally, or be vibrated; the inclination during movement shall be no more than 45°.

The appliance should run continuously once it is started. The operation of the appliance should not be interrupted; otherwise its service life may be impaired.

## Troubleshooting tips... Before calling for service.

You may try to solve the following simple problems by yourself.  
If they cannot be solved, contact the after-sales department.

Failed operation.	<ul style="list-style-type: none"> <li>■ Make sure the appliance is connected to the power supply or whether the plug is in well contact.</li> <li>■ The supply voltage is too low.</li> <li>■ Check whether there is a power failure or circuits have tripped.</li> </ul>
Odor.	<ul style="list-style-type: none"> <li>■ Odorous foods shall be tightly wrapped.</li> <li>■ Rotten food inside the appliance.</li> <li>■ Clean the interior of the refrigerator.</li> </ul>
Compressor runs for long periods of time.	<ul style="list-style-type: none"> <li>■ Long operation of the refrigerator is normal in summer when the ambient temperature is high.</li> <li>■ It is not recommended having too much food in the appliance at the same time.</li> <li>■ Let food cool down before placing it into the appliance.</li> <li>■ Doors are opened too frequently.</li> </ul>
Lights do not turn on.	<ul style="list-style-type: none"> <li>■ Make sure the refrigerator is connected to power supply. Check the lamp, it could be damaged.</li> </ul>
Doors can not be properly closed.	<ul style="list-style-type: none"> <li>■ Door is kept open by food packages.</li> <li>■ Refrigerator is not level.</li> </ul>
Loud noise.	<ul style="list-style-type: none"> <li>■ Check whether the floor is level and the refrigerator is placed stably.</li> <li>■ Check whether accessories are placed at proper locations.</li> </ul>
Door seal is not tight.	<ul style="list-style-type: none"> <li>■ Remove foreign material from the door seal.</li> <li>■ Heat the door to restore its original shape, you can use an electrical drier or a hot towel to heat it.</li> </ul>
Water pan overflows.	<ul style="list-style-type: none"> <li>■ Too much food in the fresh food compartments or stored food contains too much water, resulting in heavy defrosting.</li> <li>■ Doors are not closed properly, resulting in frosting due to entry of air and increased water due to defrosting.</li> </ul>
Hot cabinet.	<ul style="list-style-type: none"> <li>■ Heat dissipation of the built-in condenser via the cabinet, which is normal.</li> <li>■ When cabinet becomes hot due to high ambient temperature and storage of too much food is recommended to provide sound ventilation to facilitate heat dissipation.</li> </ul>
Surface condensation.	<ul style="list-style-type: none"> <li>■ Condensation on the exterior surface and door seals of the refrigerator is normal when the ambient humidity is too high. Just wipe the condensed water using a clean towel.</li> </ul>
Abnormal noise.	<ul style="list-style-type: none"> <li>■ Buzz: The compressor may produce a buzz during operation. Buzz is particularly loud upon start or stop. This is normal.</li> <li>■ Creak: Refrigerant flowing inside of the appliance may produce creak, which is normal.</li> </ul>



---

Please place in envelope and mail to:  
Veuillez mettre dans une enveloppe et envoyez à:

**OWNERSHIP REGISTRATION  
P.O. BOX 1780  
MISSISSAUGA, ONTARIO  
L4Y 4G1**

**(FOR CANADIAN CONSUMERS ONLY -  
POUR RÉSIDENTS CANADIENS SEULEMENT)**

---



For Canadian  
Customers



Pour les  
Consommateurs  
Canadiens

CUT ALONG THIS LINE AND RETURN CARD - THANKS  
DÉCOUPEZ ICI ET ENVOYEZ LA FICHE - MERCI

**OWNERSHIP REGISTRATION CERTIFICATE – FICHE D'INSCRIPTION DU PROPRIÉTAIRE**

Please register your product to enable us to contact you in the remote event a safety notice is issued for this product and to allow for efficient communication under the terms of your warranty, should the need arise.

Veillez enregistrer votre produit afin de nous permettre de communiquer avec vous si jamais un avis de sécurité concernant ce produit était émis et de communiquer facilement avec vous en vertu de votre garantie, si le besoin s'en fait sentir.

REGISTER ON-LINE: [www.geappliances.ca](http://www.geappliances.ca)

MAIL TO: **P.O. BOX 1780, MISSISSAUGA**

ENREGISTREMENT SUR INTERNET À : [www.electromenagersge.ca](http://www.electromenagersge.ca)

POSTEZ À : **ONTARIO, L4Y 4G1**

MR. / M     MRS. / MME.    FIRST NAME / PRÉNOM    LAST NAME / NOM  
 MISS/MLE.     MS.

STREET NO / N° RUE    STREET NAME / RUE    APT.NO/APP/RR#

CITY / VILLE    PROVINCE    POSTAL CODE/CODE POSTAL

AREA CODE/IND. RÉG.    TELEPHONE/TÉLÉPHONE    E-MAIL/COURRIEL

DID YOU PURCHASE A SERVICE CONTRACT FOR THIS APPLIANCE?    YES/OUI     IF YES/SI OUI : EXPIRATION  
AVEZ-VOUS ACHETÉ UN CONTRAT DE SERVICE POUR CET APPAREIL?    NO/NON     Y/A    M    D/J

NAME OF SELLING DEALER / NOM DU MARCHAND    MODEL / MODÈLE

INSTALLATION DATE / DATE D'INSTALLATION    CORRESPONDENCE     ENGLISH  
Y/A    M    D/J    CORRESPONDANCE     FRANÇAIS    SERIAL / SÉRIE

I do not wish to receive any promotional offers regarding this product.  
Je ne désire pas recevoir d'offres promotionnelles concernant ce produit.

# Warranty

All warranty service provided by our Factory Service Centers, or an authorized Customer Care® technician. To schedule service, contact us at 1.800.561.3344. Please have serial number and model number available when calling for service.

<b>For The Period Of:</b>	<b>Mabe Will Replace:</b>
One Year From the date of the original purchase	Any part of the refrigerator which fails due to a defect in materials or workmanship. During this limited one-year warranty, Mabe will also provide, free of charge, all labor and related service to replace the defective part.

## What Mabe Will Not Cover:

- Service trips to your home to teach you how to use the product.
- Improper installation, delivery or maintenance.
- Failure of the product if it is abused, misused, or used for other than the intended purpose or used commercially.
- Loss of food due to spoilage.
- Damage caused after delivery.
- Replacement of house fuses or resetting of circuit breakers.
- Damage to the product caused by accident, fire, floods or acts of God.
- Incidental or consequential damage caused by possible defects with this appliance.
- Product not accessible to provide required service.

### EXCLUSION OF IMPLIED WARRANTIES

Your sole and exclusive remedy is product repair as provided in this Limited Warranty. Any implied warranties, including the implied warranties of merchantability or fitness for a particular purpose, are limited to one year or the shortest period allowed by law.

Staple your receipt here. Proof of the original purchase date is needed to obtain service under the warranty.

This warranty is extended to the original purchaser and any succeeding owner for products purchased in Canada for home use within Canada. In-home warranty service will be provided in areas where it is available and deemed reasonable by Mabe to provide. If the product is located in an area where service by a GE Authorized Servicer is not available, you may be responsible for a trip charge or you may be required to bring the product to an Authorized GE Service location.

Warrantor: Mabe Canada Inc., Burlington, ON L7R 5B6

# Consumer Support

---

## Appliances Website

Have a question or need assistance with your appliance? Try the GE Appliances Website, any day of the year! For greater convenience and faster service, you can now download Owner's Manuals, order parts or even schedule service on-line at [www.geappliances.ca](http://www.geappliances.ca)

---

## Schedule Service

Expert repair service is only one step away from your door. Get on-line and schedule your service at your convenience any day of the year! Or call **1.800.561.3344** during normal business hours.

---

## Extended Warranties

Please consult your local listings for an extended warranty provider.

---

## Parts and Accessories

Customers **in Canada** should consult the yellow pages for the nearest Mabe service center, visit our website or call 1.800.661.1616.

---

## Contact Us

If you are not satisfied with the service you receive, contact us on our Website with all the details including your phone number, or write to: Director, Consumer Relations, Mabe Canada Inc.

Suite 310, 1 Factory Lane  
Moncton, NB, E1C 9M3

---

## Register Your Appliance

**Register your new appliance on-line—at your convenience!** Timely product registration will allow for enhanced communication and prompt service under the terms of your warranty, should the need arise. You may also mail in the pre-printed registration card included in the packing material. **[www.geappliances.ca](http://www.geappliances.ca)**.

# à congélateur inférieur RÉFRIGÉRATEUR

## INFORMATION DE SÉCURITÉ ... 2

Consignes de sécurité importantes ..... 2

## UTILISATION DU RÉFRIGÉRATEUR ..... 4

Pieds de mise à niveau ..... 6

Mise à niveau de la porte ..... 7

Mise en marche ..... 8

Conseils pour l'économie d'énergie ..... 8

Structure et fonctions ..... 10

Panneau de contrôle ..... 12

## SOIN ET NETTOYAGE ..... 13

Nettoyage général ..... 13

Dégivrage ..... 15

## CONSEILS DE DÉPANNAGE ..... 16

## GARANTIE ..... 19

## SERVICE À LA CLIENTÈLE ..... 20

## MANUEL D'UTILISATION

MWE22FYPKFS

Inscrivez ci-dessous les numéros  
de modèle et de série:

N° de modèle \_\_\_\_\_

N° de série \_\_\_\_\_

**CONSIGNES DE SÉCURITÉ IMPORTANTES.**

LISEZ TOUTES LES INSTRUCTIONS AVANT D'UTILISER VOTRE APPAREIL

**AVERTISSEMENT : RISQUE D'INCENDIE/MATIÈRES INFLAMMABLES.****⚠ AVERTISSEMENT**

- Cet appareil est destiné à être utilisé dans des applications domestiques et similaires telles que les cuisines du personnel dans les magasins, les bureaux et autres environnements de travail; les maisons de ferme et par les clients d'hôtels, de motels et autres environnements de type résidentiel; dans les environnements de type gîte touristique; pour la restauration et les utilisations similaires non commerciales.
- Si le cordon d'alimentation est endommagé, il doit être remplacé par le fabricant, son agent de service ou des personnes de qualification similaire afin d'éviter tout danger.
- Ne rangez pas de substances explosives telles que des aérosols contenant un agent inflammable dans cet appareil.
- L'appareil doit être débranché après utilisation et avant de procéder à son entretien par l'utilisateur.
- Gardez les ouvertures de ventilation situées dans le caisson de l'appareil ou dans la structure intégrée libres de toute obstruction.
- N'utilisez pas de dispositifs mécaniques ou d'autres moyens pour accélérer le processus de dégivrage, autres que ceux recommandés par le fabricant.
- N'endommagez pas le circuit de réfrigération.
- N'utilisez pas d'appareils électriques à l'intérieur des compartiments d'entreposage des aliments de l'appareil, sauf s'ils sont du type recommandé par le fabricant.
- Veuillez mettre le réfrigérateur au rebut conformément aux réglementations locales car il contient du gaz de soufflage et du réfrigérant inflammables.
- Lors du positionnement de l'appareil, assurez-vous que le cordon d'alimentation n'est pas coincé ou endommagé.
- Ne placez pas de barres d'alimentation ou de prises de courant multiples à l'arrière de l'appareil.
- N'utilisez pas de rallonge électrique ou d'adaptateur non relié à la terre (à deux broches).
- Risque d'enfermement pour les enfants. Avant de mettre au rebut votre ancien réfrigérateur ou congélateur :
  - Démontez les portes.
  - Laissez les clayettes en place afin d'empêcher les enfants de grimper facilement à l'intérieur.
- Le réfrigérateur doit être déconnecté de la source d'alimentation électrique avant l'installation d'accessoires.
- Le fluide frigorigène et la mousse de cyclopentane utilisés dans le réfrigérateur sont inflammables. Par conséquent, lorsque le réfrigérateur est mis au rebut, il doit être tenu à l'écart de toute source d'incendie et être récupéré par une entreprise de récupération spécialisée dotée de la qualification appropriée plutôt que d'être éliminé par combustion, afin d'éviter tout dommage à l'environnement ou tout autre dommage.
- Pour la norme européenne (EN) : Cet appareil peut être utilisé par des enfants âgés de 8 ans et plus et des personnes ayant des capacités sensorielles ou mentales réduites ou un manque d'expérience et de connaissances s'ils ont reçu une supervision ou des instructions concernant l'utilisation de l'appareil en toute sécurité et qu'ils comprennent les risques encourus. Les enfants ne doivent pas jouer avec l'appareil. Le nettoyage et l'entretien par l'utilisateur ne doivent pas être effectués par des enfants sans surveillance.
- Pour la norme de la commission électrotechnique internationale (CEI) : Cet appareil n'est pas destiné à être utilisé par des personnes (y compris les enfants) ayant des capacités physiques, sensorielles ou intellectuelles réduites, ou qui manquent d'expérience et de connaissances, à moins qu'elles aient reçu des instructions concernant l'utilisation de l'appareil ou qu'elles soient supervisées par une personne responsable de leur sécurité.
- Les enfants doivent être surveillés pour s'assurer qu'ils ne jouent pas avec l'appareil.

**CE MANUEL CONTIENT DE NOMBREUSES INFORMATIONS DE SÉCURITÉ IMPORTANTES QUI DOIVENT ÊTRE RESPECTÉES PAR LES UTILISATEURS.**

# CONSIGNES DE SÉCURITÉ IMPORTANTES.

LISEZ TOUTES LES INSTRUCTIONS AVANT D'UTILISER VOTRE APPAREIL

## ⚠ AVERTISSEMENT AVERTISSEMENTS RELATIFS À L'ÉLECTRICITÉ

- Ne tirez pas sur le cordon d'alimentation lorsque vous tirez sur la fiche d'alimentation du réfrigérateur. Saisissez fermement la fiche et retirez-la en ligne droite directement de la prise.
- Pour garantir une utilisation en toute sécurité, n'endommagez pas le cordon d'alimentation et n'utilisez pas le cordon d'alimentation s'il est endommagé ou usé.
- En cas de fuite de gaz inflammable, veuillez fermer la valve du gaz et ouvrir les portes et fenêtres. Ne débranchez pas le réfrigérateur et les autres appareils électriques car une étincelle peut provoquer un incendie.

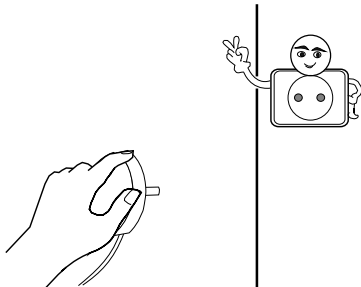

- Veuillez utiliser le réfrigérateur avec une prise de courant dédiée, cette dernière ne doit pas être partagée avec d'autres appareils électriques. La fiche d'alimentation doit être fermement en contact avec la prise, sinon des incendies pourraient être provoqués.
- Veuillez vous assurer que le conducteur de terre de la prise de courant est équipé d'une ligne de mise à la terre fiable.

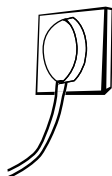

- N'utilisez pas d'appareils électriques sur le dessus du réfrigérateur, sauf s'ils sont d'un type recommandé par le fabricant.

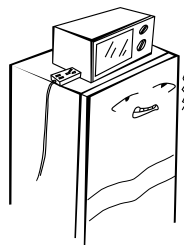

## ⚠ AVERTISSEMENT UTILISATION

- Ne démontez pas et ne remontez pas arbitrairement le réfrigérateur, et n'endommagez pas le circuit de réfrigérant; l'entretien de l'appareil doit être effectué par un spécialiste.
- Le cordon d'alimentation endommagé doit être remplacé par le fabricant, son service de réparation ou par des professionnels liés au fabricant afin d'éviter tout danger.
- Les espaces entre les portes du réfrigérateur et entre les portes et le caisson du réfrigérateur étant petits, il ne faut pas mettre la main dans ces zones pour éviter de se coincer les doigts. Veuillez fermer la porte du réfrigérateur doucement pour éviter la chute d'articles.
- Pour éviter les engelures, ne prenez pas d'aliments ou de récipients avec les mains mouillées dans le compartiment congélateur lorsque le réfrigérateur est en marche, en particulier les récipients en métal.

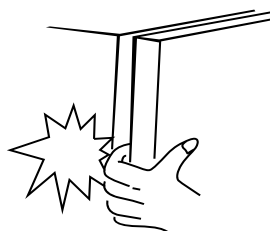
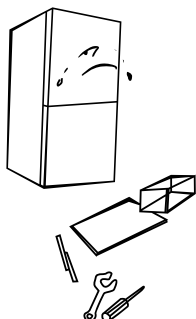

# CONSIGNES DE SÉCURITÉ IMPORTANTES.

LISEZ TOUTES LES INSTRUCTIONS AVANT D'UTILISER VOTRE APPAREIL

## ⚠ AVERTISSEMENT UTILISATION

- Ne laissez pas les enfants entrer dans le réfrigérateur ou grimper sur ce dernier pour éviter qu'ils ne suffoquent ou qu'ils ne se blessent en chutant.



- Ne placez pas d'objets lourds sur le dessus du réfrigérateur, car des objets peuvent tomber lors de la fermeture ou de l'ouverture de la porte et causer des blessures accidentelles.
- Veuillez retirer la fiche de la prise de courant en cas de panne électrique ou lors du nettoyage de l'appareil. Attendez au moins 5 minutes avant de rebrancher le réfrigérateur à l'alimentation électrique.

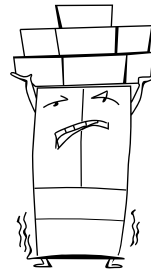

## ⚠ AVERTISSEMENT PLACEMENT DES ARTICLES

- Ne mettez pas d'objets inflammables, explosifs, volatils et hautement corrosifs dans le réfrigérateur pour éviter les dommages à l'appareil et les incendies.
- Ne placez pas d'articles inflammables à proximité du réfrigérateur pour éviter les incendies.

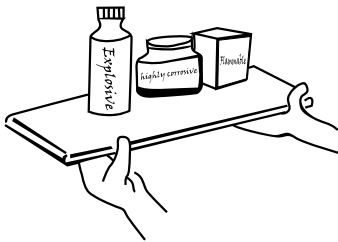

- Ne placez pas de bière, de boisson ou d'autres liquides contenus dans des bouteilles ou des récipients fermés dans le compartiment congélateur car les bouteilles ou les récipients fermés peuvent se fissurer en raison du gel et causer des dommages.

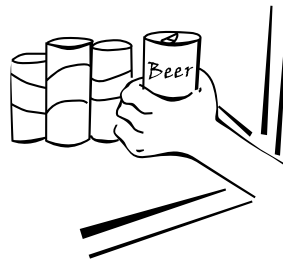

- Le réfrigérateur est destiné à un usage domestique, tel que l'entreposage d'aliments; il ne doit pas être utilisé à d'autres fins, telles que l'entreposage de sang, de médicaments ou de produits biologiques, etc.

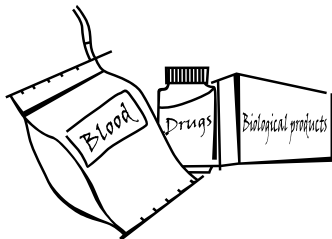



# CONSIGNES DE SÉCURITÉ IMPORTANTES.

LISEZ TOUTES LES INSTRUCTIONS AVANT D'UTILISER VOTRE APPAREIL

## ⚠ AVERTISSEMENT ÉNERGIE

- Les appareils frigorifiques peuvent ne pas fonctionner de manière appropriée (possibilité de décongélation du contenu ou température trop élevée dans le compartiment congélateur) lorsqu'ils sont installés pendant une période prolongée sous la plage de températures pour laquelle le réfrigérateur est conçu.
- N'entreposez pas les boissons effervescentes dans le compartiment congélateur ou dans des compartiments ou armoires à basse température, et certains produits tels que les glaces à l'eau ne doivent pas être consommés trop froids.
- Ne dépassez les durées d'entreposage recommandées par les fabricants de produits alimentaires, en particulier pour les denrées surgelées commercialement qui sont placées dans les compartiments ou armoires de stockage des produits surgelés.
- Prenez les précautions nécessaires pour éviter une élévation excessive de la température des aliments surgelés lors du dégivrage du réfrigérateur (vous pouvez par exemple emballer les aliments surgelés dans plusieurs couches de papier journal).
- Une élévation de la température des aliments surgelés pendant la décongélation manuelle, l'entretien ou le nettoyage de l'appareil peut réduire la durée de conservation de ces produits.
- Si les portes ou les couvercles des appareils de réfrigération sont équipés de serrures et de clés, ces dernières devraient être conservées hors de la portée des enfants et non à proximité de l'appareil afin d'éviter que les enfants ne s'enferment à l'intérieur.

## ⚠ AVERTISSEMENT MISE AU REBUT

- Le fluide frigorigène et la mousse de cyclopentane utilisés dans le réfrigérateur sont inflammables. Par conséquent, lorsque le réfrigérateur est mis au rebut, il doit être tenu à l'écart de toute source d'incendie et être récupéré par une entreprise de récupération spécialisée dotée de la qualification appropriée plutôt que d'être éliminé par combustion, afin d'éviter tout dommage à l'environnement ou tout autre dommage.
- Lorsque le réfrigérateur est mis au rebut, démontez les portes et retirez le joint de la porte et les clayettes; placez les portes et les clayettes dans un endroit approprié, de manière à éviter qu'un enfant ne reste enfermé à l'intérieur de l'appareil.



### Mise au rebut correcte de ce produit :

Ce symbole indique que ce produit ne doit pas être éliminé avec les autres déchets ménagers. Afin de prévenir d'éventuels dommages à l'environnement ou à la santé humaine résultant d'une élimination incontrôlée des déchets, recyclez-les de manière responsable pour promouvoir la réutilisation durable des ressources matérielles. Pour retourner votre appareil usagé, veuillez utiliser les systèmes de retour et de collecte ou contactez le revendeur où le produit a été acheté. Il sera en mesure de prendre en charge le recyclage sûr et écologique de ce produit.

**CONSERVER CES INSTRUCTIONS**

# Utilisation du réfrigérateur

---

## Pieds de mise à niveau

### Précautions avant l'utilisation

Toutes les informations contenues dans ce guide d'utilisation sont fournies à titre indicatif. Avant d'utiliser les accessoires, il faut s'assurer que le réfrigérateur est débranché de l'alimentation électrique. Avant de régler les pieds de mise à niveau, des précautions doivent être prises pour éviter les blessures.

### Illustration du réglage des pieds de mise à niveau

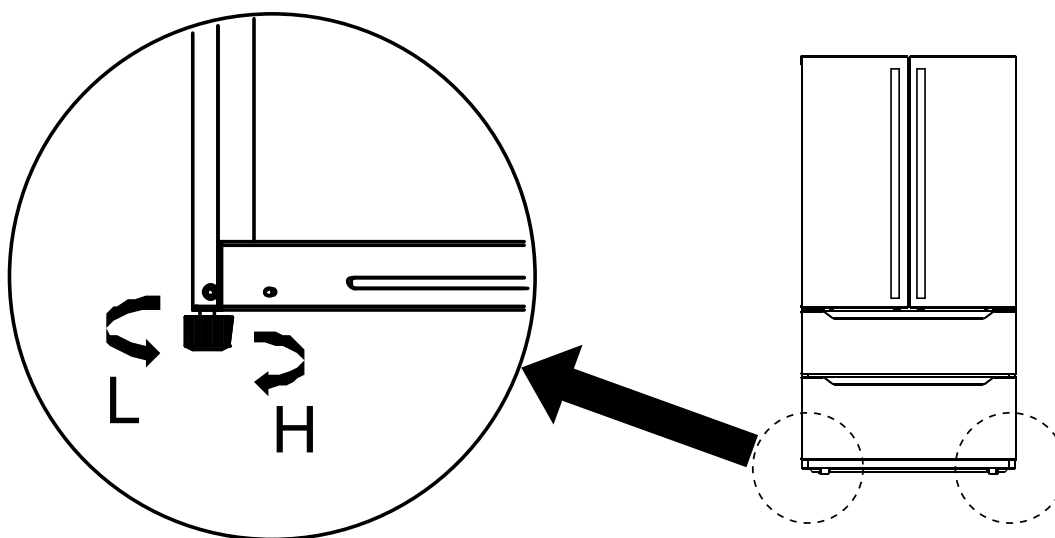

(L'image ci-dessus est seulement à titre d'information. La configuration réelle dépendra du produit acheté ou de la déclaration du distributeur.)

### Procédures d'ajustement :

- Pour soulever le réfrigérateur, tournez les pieds dans le sens des aiguilles d'une montre.
- Pour abaisser le réfrigérateur, tournez les pieds dans le sens contraire des aiguilles d'une montre.
- Ajustez les pieds droit et gauche en suivant les directives ci-dessus afin de mettre le réfrigérateur à un niveau horizontal.

# Utilisation du réfrigérateur

## Mise à niveau de la porte

### PRÉCAUTIONS AVANT L'UTILISATION

Les informations ci-dessous ne sont fournies uniquement qu'à titre de référence.

Avant d'utiliser les accessoires, il faut s'assurer que le réfrigérateur est débranché de l'alimentation électrique.

Avant d'ajuster la porte, des précautions doivent être prises pour éviter les blessures.

### Illustration de la mise à niveau de la porte

Liste des outils fournis par l'utilisateur



Pince

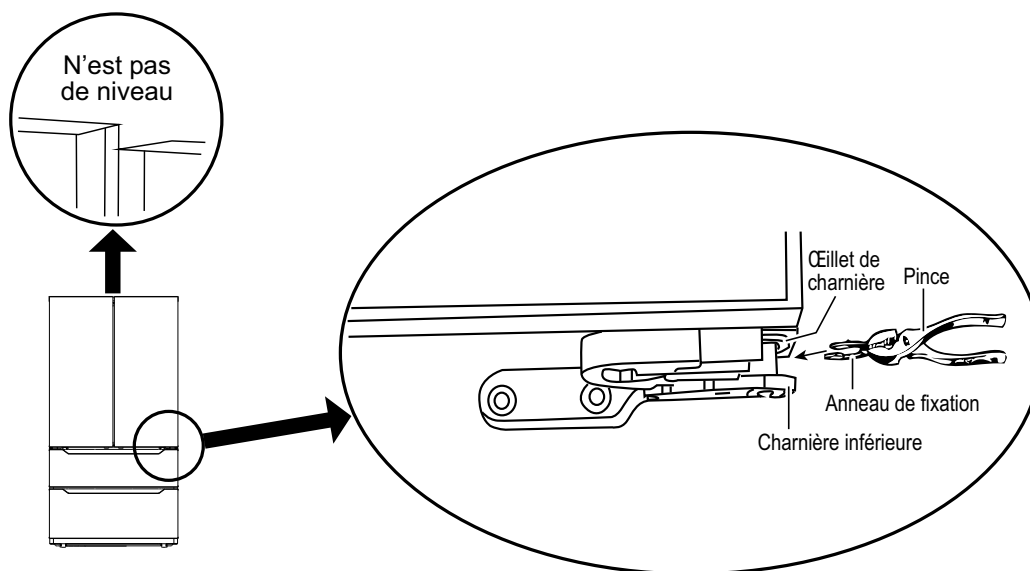

(L'image ci-dessus est seulement à titre d'information. La configuration réelle dépendra du produit acheté ou de la déclaration du distributeur.)

1. Soulevez la porte inférieure jusqu'au niveau de la porte supérieure.
2. Insérez un anneau de fixation à l'aide d'une pince dans l'espace situé entre l'œillet de charnière et la charnière inférieure.

Le nombre d'anneaux de fixation requis dépend de l'espace qui sépare les portes.

# Utilisation du réfrigérateur

## Changer la lumière

Tout remplacement ou entretien des lumières DEL doit être effectué par le fabricant, son agent de service ou une personne qualifiée similaire.

## Mise en marche

- Attendez deux heures avant de brancher le réfrigérateur à la prise électrique et de le mettre en marche pour la première fois.
- Avant de mettre des aliments frais ou congelés dans le réfrigérateur, ce dernier doit avoir fonctionné pendant une période de 2 à 3 heures (ou pour plus de 4 heures en été lorsque la température ambiante est élevée).

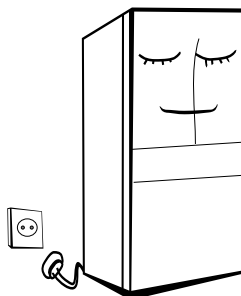

- Prévoyez suffisamment d'espace de dégagement pour permettre une ouverture facile des portes et des tiroirs.

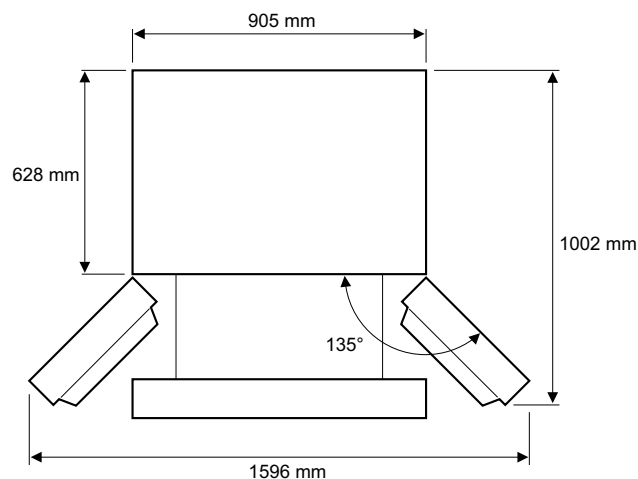

## Conseils pour l'économie d'énergie

- Cet appareil devrait être placé dans la zone la plus froide de la pièce, loin des appareils qui produisent de la chaleur, des conduits de chauffage et de la lumière directe du soleil.
- Laissez refroidir les aliments chauds à la température ambiante avant de les placer dans l'appareil. Surcharger l'appareil obligera le compresseur à fonctionner plus longtemps. Les aliments qui se congèlent trop lentement peuvent perdre de leur qualité ou se gâter.
- Assurez-vous de bien emballer les aliments et d'essuyer les contenants avant de les placer dans le réfrigérateur. Cela permet de diminuer la formation de givre dans l'appareil.
- Les bacs de rangement du réfrigérateur ne doivent pas être recouverts de papier d'aluminium, de papier ciré ou de papier essuie-tout. Ce type de revêtement affecterait la circulation de l'air froid et diminuerait l'efficacité de l'appareil.
- Étiquetez vos aliments et placez-les dans l'appareil de façon à éviter les ouvertures répétées de la porte et les recherches d'aliments prolongées. Retirez les aliments dont vous avez besoin en une seule fois et refermez la porte dès que possible.

# Utilisation du réfrigérateur

## Emplacement d'installation

- Avant d'utiliser l'appareil, retirez tous les matériaux d'emballage, y compris les matériaux de protection inférieurs, les coussinets en mousse et les rubans situés à l'intérieur du réfrigérateur; déchirez le film protecteur sur les portes et le caisson du réfrigérateur.

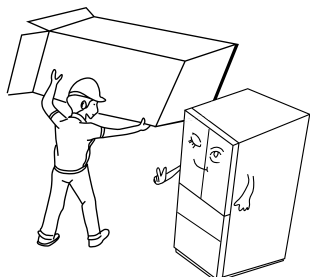

- Le réfrigérateur doit être placé dans un endroit intérieur bien ventilé; le plancher doit être plat et solide (s'il est instable, ajustez les pieds de mise à niveau).

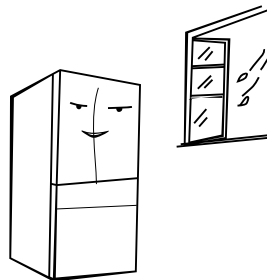

- Tenez l'appareil à l'écart de la chaleur et évitez qu'il ne soit atteint par la lumière directe du soleil. Ne placez pas l'appareil dans des endroits humides ou mouillés pour éviter la rouille ou la réduction de l'effet isolant.

- Pour ne pas affecter les propriétés d'isolation électrique du réfrigérateur, ne le vaporisez pas et ne le lavez pas en l'aspergeant d'eau; ne placez pas le réfrigérateur dans un endroit humide où il pourrait être atteint par des éclaboussures.

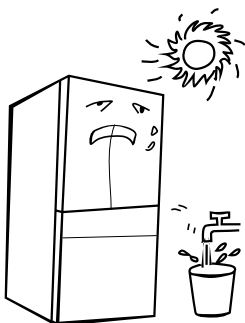

- L'espace de dégagement supérieur du réfrigérateur doit être de 30 cm ou plus et le réfrigérateur doit être placé contre un mur en laissant un espace de dégagement de plus de 10 cm pour faciliter la dissipation de la chaleur.

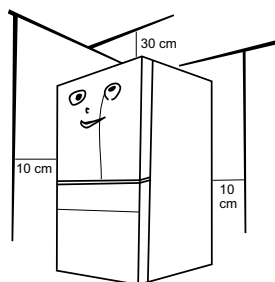

## Précautions à prendre avant l'installation :

Avant l'installation ou le réglage des accessoires, il faut s'assurer que le réfrigérateur est débranché de la prise électrique.

Des précautions doivent être prises pour éviter la chute de la poignée, laquelle pourrait causer des blessures.

# Structure et fonctions

## Composants principaux

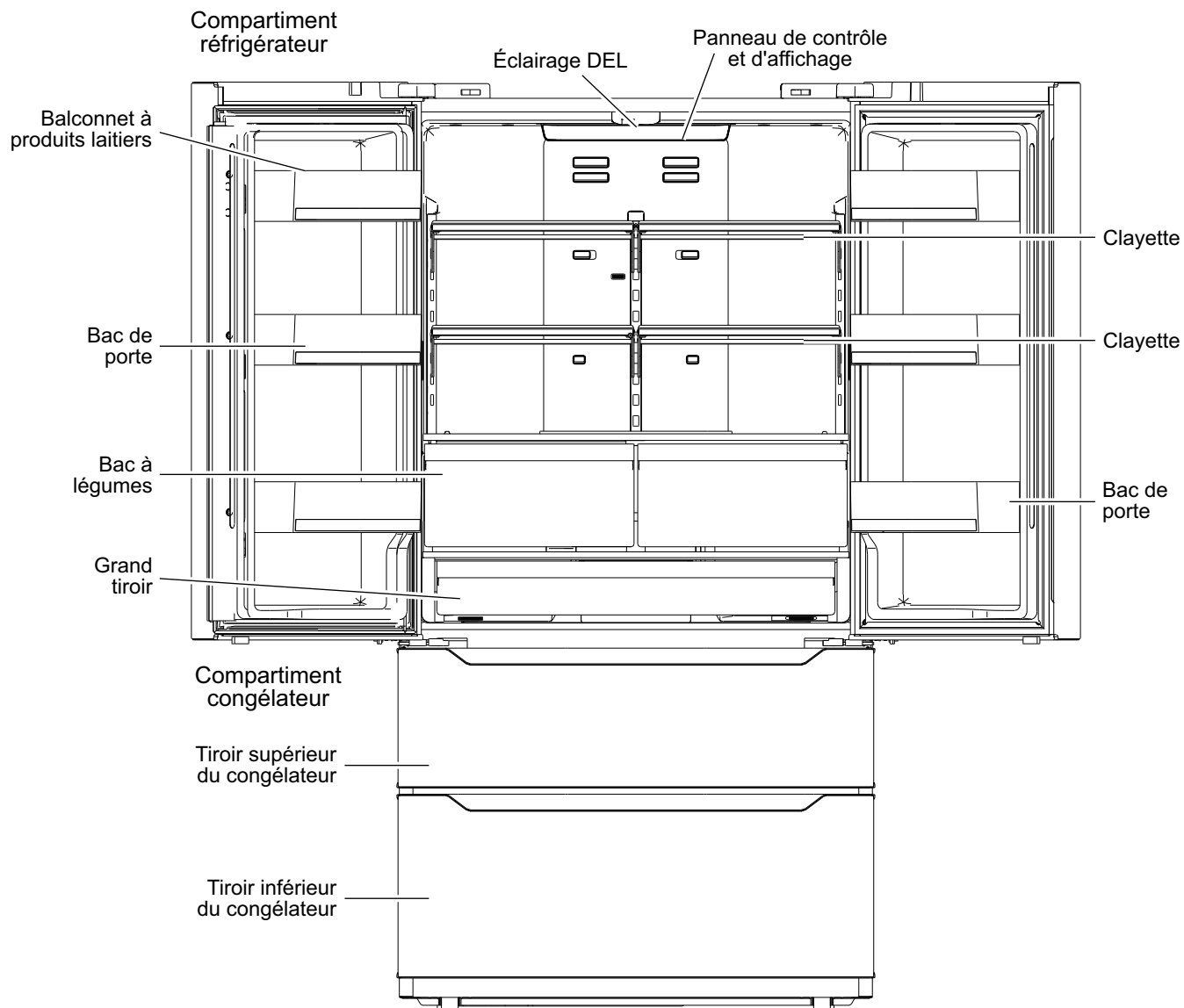

(L'image ci-dessus est seulement à titre d'information. La configuration réelle dépendra du produit acheté ou de la déclaration du distributeur.)

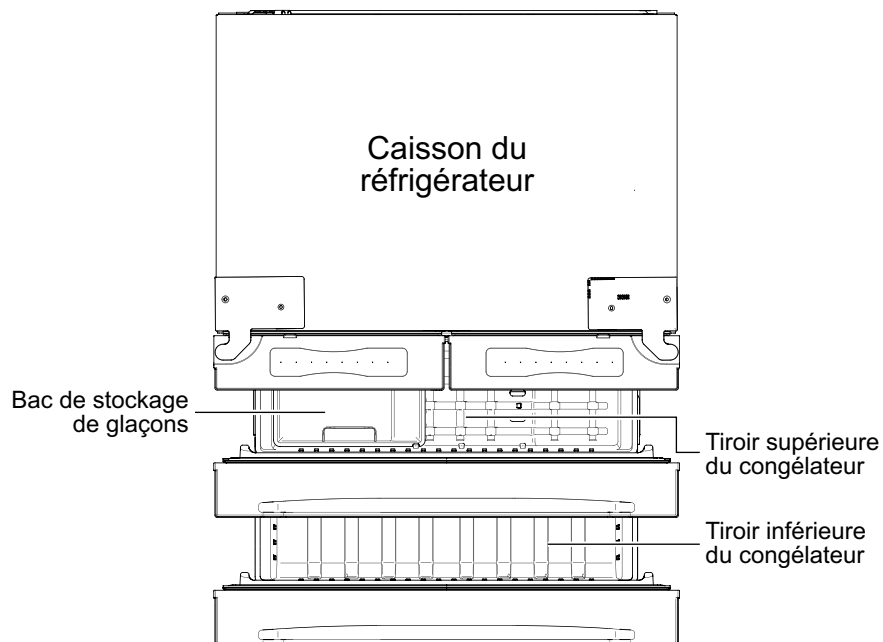

(L'image ci-dessus est seulement à titre d'information. La configuration réelle dépendra du produit acheté ou de la déclaration du distributeur.)

## Compartiment réfrigérateur

- Le compartiment réfrigérateur convient au stockage des fruits, des légumes, des boissons et des autres aliments qui seront consommés à court terme.
- Les aliments cuits ne doivent pas être placés dans le compartiment réfrigérateur avant d'avoir refroidi à température ambiante.
- Il est recommandé de sceller les aliments avant de les mettre au réfrigérateur.
- Les clayettes en verre peuvent être ajustées vers le haut ou vers le bas pour configurer l'espace de rangement selon vos besoins.

## Compartiment congélateur

- Le compartiment congélateur à basse température permet de conserver les aliments frais pendant longtemps et il est principalement utilisé pour stocker des aliments surgelés et fabriquer des glaçons.
- Le compartiment congélateur convient au stockage de la viande, du poisson, des boulettes de riz et des autres aliments qui ne seront pas consommés à court terme.
- Les pièces de viande doivent de préférence être divisées en petits morceaux pour un accès facile. Veuillez noter que les aliments doivent être consommés dans le délai de conservation établi par le fabricant du produit.

**Remarque :** Le stockage d'une trop grande quantité d'aliments après la mise en marche initiale peut nuire à l'effet de congélation du réfrigérateur. Les aliments stockés ne doivent pas bloquer la sortie d'air, sinon l'effet de congélation sera également affecté.

# Panneau de contrôle



(L'image ci-dessus est seulement à titre d'information. La configuration réelle dépendra du produit acheté ou de la déclaration du distributeur.)

## Boutons

1. Bouton de fabrication de glaçons
2. Bouton de la fonction Super cool (Extra froid)
3. Bouton de réglage de la température du compartiment réfrigérateur
4. Bouton de réglage de la température du compartiment congélateur
5. Bouton de la fonction Super freeze (Congélation rapide)
6. Bouton de verrouillage/déverrouillage

## Afficheur

- a) Lors de la mise sous tension du réfrigérateur, l'écran d'affichage s'allumera entièrement pendant 3 secondes, un signal sonore de démarrage se fera entendre, puis l'écran d'affichage entrera dans le mode d'affichage normal de fonctionnement. (S'il s'agit de la première mise sous tension, la température par défaut du réfrigérateur et du congélateur est de 41 °F/0 °F [5 °C/-18 °C]).
- b) L'afficheur indiquera la température des compartiments réfrigérateur et congélateur en l'absence de dysfonctionnement.
- c) Dans des circonstances normales de fonctionnement, l'afficheur s'éteint après 30 secondes en mode verrouillé. L'écran de l'afficheur s'allumera de nouveau en appuyant sur l'un des boutons de réglage, en ouvrant la porte du réfrigérateur (l'afficheur s'éteint immédiatement lorsque la porte est fermée). Si le réfrigérateur détecte une erreur, un code d'erreur s'affiche et l'afficheur s'éteint au bout de 30 secondes.

## Verrouiller/déverrouiller

- a) En mode déverrouillé, appuyez sur le bouton de verrouillage/déverrouillage et maintenez-le enfoncé pendant 3 secondes pour entrer en mode verrouillé (un signal sonore se fera entendre).
- b) En mode verrouillé, appuyez sur le bouton de verrouillage et maintenez-le enfoncé pendant 3 secondes pour entrer en mode déverrouillé (un signal sonore se fera entendre).
- c) L'afficheur entrera dans le mode verrouillé s'il n'y a aucune action d'ouverture de porte ou si l'on n'appuie sur aucun bouton dans les 30 secondes.
- d) Le signal sonore peut être arrêté en appuyant sur n'importe quel bouton lorsque l'afficheur est en mode verrouillé, mais toutes les autres opérations sur les boutons doivent être effectuées en mode déverrouillé. Si vous tentez d'utiliser l'afficheur en mode verrouillé, un bip d'erreur sera émis.

## Réglage de la température du réfrigérateur

Appuyez sur le bouton de réglage de la température du compartiment réfrigérateur pour modifier la température de ce compartiment. Chaque fois que vous appuyez sur le bouton, le réglage de la température descend de 1 °F. Lorsque le réglage atteint 34 °F (1 °C), appuyez à nouveau sur le bouton, la température réglée passera à 44 °F (7 °C). Le réglage de la température prendra effet après le verrouillage du panneau d'affichage.

## Réglage de la température du compartiment congélateur

Appuyez sur le bouton de réglage de la température du compartiment congélateur pour modifier la température de ce compartiment. Chaque fois que vous appuyez sur le bouton, le réglage de la température descend de 1 °F. Lorsque le réglage atteint -7 °F (-22 °C), appuyez à nouveau sur le bouton, la température réglée passera à 7 °F (-14 °C). Le réglage de la température prendra effet après le verrouillage du panneau d'affichage.

## Réglage du mode

- Appuyez sur le bouton SUPER COOL pour activer la fonction Super cool (Extra froid). Le compartiment réfrigérateur est réglé automatiquement à 34 °F (1 °C) et l'icône SUPER COOL s'allume. Lorsque vous quittez le mode Super cool (Extra froid), la température du compartiment réfrigérateur retournera à la température définie avant l'utilisation du mode Super cool (Extra froid).
- Appuyez sur le bouton SUPER FRZ pour démarrer la fonction Super freeze (Congélation rapide) Le compartiment congélateur est réglé automatiquement à -7 °F (-22 °C) et l'icône SUPER FRZ s'allume. Lorsque vous quittez le mode Super freeze (Congélation rapide), la température du compartiment congélateur retournera à la température définie avant l'utilisation du mode Super freeze (Congélation rapide).
- Appuyez sur le bouton ICE MAKER HOLD 3S ON/OFF (Fabrication de glaçons appuyer 3 s marche/arrêt), pour lancer/arrêter la fonction de fabrication de glaçons. L'icône  s'allume lorsque la fonction de fabrication de glaçons est activée.

## Code d'erreur

Les codes suivants apparaissent sur l'écran d'affichage lorsqu'un problème est survenu au réfrigérateur. Bien que ce type de défaillance n'entrave pas les fonctions de refroidissement/congélation du réfrigérateur, l'utilisateur doit contacter le personnel d'entretien/réparation pour s'assurer du fonctionnement normal du réfrigérateur.

Code d'erreur	Description du problème
E1	Défaillance du capteur de température du compartiment réfrigérateur
E2	Défaillance du capteur de température du compartiment congélateur
E5	Défaillance du capteur de dégivrage du compartiment congélateur
E6	Erreur de communication
E7	Défaillance du capteur de température ambiante
EH	Défaillance du capteur d'humidité
Eo	Défaillance de la machine à glaçons



# Soin et nettoyage

**⚠ AVERTISSEMENT** DÉBRANCHEZ LE RÉFRIGÉRATEUR AVANT DE PROCÉDER À SON DÉGIVRAGE ET/OU SON NETTOYAGE.

## Nettoyage général

- Il ne faut pas laisser la poussière s'accumuler derrière le réfrigérateur et sur le plancher afin d'améliorer l'effet de refroidissement et les économies d'énergie. L'intérieur du réfrigérateur doit être nettoyé régulièrement pour éviter les odeurs. Des serviettes douces ou une éponge trempée dans l'eau et des détergents neutres non corrosifs sont suggérés pour le nettoyage. Le compartiment congélateur doit être nettoyé avec de l'eau propre et un chiffon sec. Ouvrez la porte pour permettre à l'intérieur du réfrigérateur de sécher à l'air libre avant sa remise sous tension.
- N'utilisez pas de brosses dures, de billes de nettoyage en acier, de brosses métalliques, d'abrasifs (tels que du dentifrice), de solvants organiques (tels que l'alcool, l'acétone, l'acétate d'isoamyle, etc.), de l'eau bouillante, de produits acides ou alcalins pour nettoyer le réfrigérateur car cela pourrait endommager ses surfaces extérieure et intérieure.
- Ne rincez pas le réfrigérateur à l'eau pour ne pas affecter ses propriétés d'isolation électrique.



## Nettoyage du bac de porte

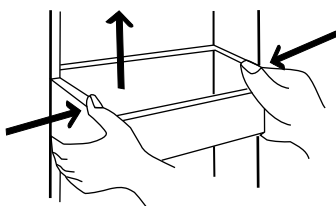

(L'image ci-dessus est seulement à titre d'information. La configuration réelle dépendra du produit acheté ou de la déclaration du distributeur.)

- En suivant la direction des flèches illustrées dans la figure ci-dessous, utilisez les deux mains pour agripper le bac et poussez-le vers le haut pour le retirer de la porte.
- Une fois le bac retiré, vous pouvez régler sa hauteur d'installation en fonction de vos besoins.

# Soin et nettoyage

## Nettoyage de la clayette

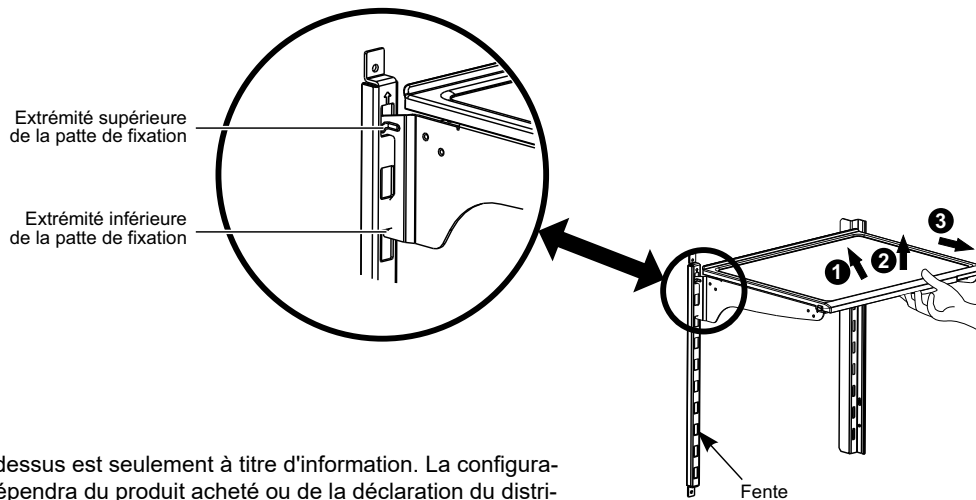

(L'image ci-dessus est seulement à titre d'information. La configuration réelle dépendra du produit acheté ou de la déclaration du distributeur.)

**Veillez démonter la clayette en suivant les flèches illustrées ci-dessus :**

1. Tenez le rebord avant de la clayette et inclinez-la vers l'intérieur jusqu'à ce que les extrémités inférieures de la fixation soient sorties du support en métal.
2. Soulevez toute la clayette jusqu'à ce qu'elle ne puisse plus être montée plus haut.
3. Sortez la clayette horizontalement.

Pour réinstaller la clayette, placez d'abord les extrémités supérieures de la fixation dans l'une des fentes supérieures du support en métal, puis placez les extrémités inférieures de la fixation dans la troisième fente de la partie inférieure du support en métal.

## Nettoyage du tiroir inférieur du congélateur

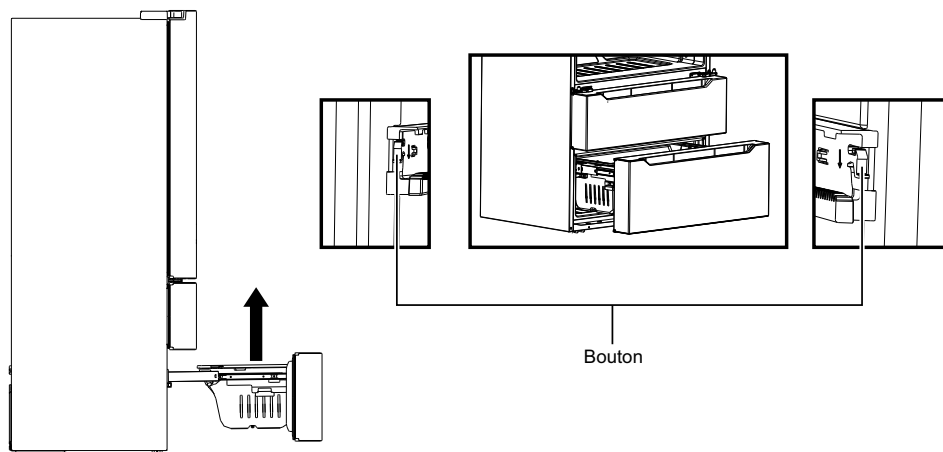

1. Tirez le tiroir inférieur du compartiment congélateur dans la bonne position.
2. Comme indiqué sur l'illustration, appuyez simultanément sur les boutons des deux fentes (vous devez appuyer sur les deux côtés en même temps), puis tirez le tiroir jusqu'à ce qu'il s'arrête.
3. Sortez le tiroir inférieur comme indiqué par les flèches.

4. Après le nettoyage, remettez le tiroir dans sa position d'origine, puis fermez le tiroir inférieur, les boutons verrouilleront le tiroir automatiquement.

**Remarque :** N'enlevez pas le tiroir inférieur du compartiment congélateur si cela n'est pas nécessaire.

## Dégivrage

Ce réfrigérateur utilise une technologie de refroidissement par air et est donc doté d'une fonction de dégivrage automatique. Le givre formé en raison du changement de saison ou de température peut également être éliminé manuellement en débranchant l'appareil de la prise électrique ou en l'essuyant avec un chiffon sec.

---

## Arrêt du réfrigérateur

- **Panne électrique** : En cas de panne électrique, même en été, les aliments qui se trouvent à l'intérieur du réfrigérateur peuvent être conservés plusieurs heures. Pendant la panne de courant, les durées d'ouverture de la porte doivent être réduites et aucun nouvel aliment frais ne doit plus être mis dans l'appareil.
- **Non-utilisation prolongée** : L'appareil doit être débranché puis nettoyé. Les portes doivent être laissées ouvertes pour éviter les odeurs.
- **Déménagement** : Avant de transporter le réfrigérateur, sortez tous les articles qui trouvent à l'intérieur, fixez avec du ruban adhésif les compartiments en verre, le bac à légumes, les tiroirs du compartiment congélateur, etc., et serrez les pieds de mise à niveau; fermez les portes et fixez-les avec du ruban adhésif. Pendant son transport, l'appareil ne doit pas être posé à l'envers ou horizontalement, ni être soumis à des vibrations; l'inclinaison pendant le transport ne doit pas dépasser 45°.

L'appareil doit fonctionner en continu une fois qu'il est mis sous tension. En règle générale, le fonctionnement de l'appareil ne doit pas être interrompu pour éviter de réduire sa durée de vie.

## Conseils de dépannage... Avant d'appeler le service.

Vous pouvez essayer de résoudre vous-même les problèmes simples suivants. S'ils ne peuvent pas être résolus, veuillez contacter le service après-vente.

L'appareil ne fonctionne plus.	<ul style="list-style-type: none"> <li>■ Vérifiez si l'appareil est branché au secteur et si la fiche est bien entrée dans la prise électrique.</li> <li>■ Vérifiez que la tension électrique n'est pas trop basse.</li> <li>■ Vérifiez s'il y a une panne de courant ou si des disjoncteurs ne se seraient pas déclenchés.</li> </ul>
Odeur.	<ul style="list-style-type: none"> <li>■ Les aliments odorants doivent être bien emballés.</li> <li>■ Vérifiez la possible présence d'aliments pourris.</li> <li>■ Nettoyez l'intérieur du réfrigérateur.</li> </ul>
Fonctionnement prolongé du compresseur.	<ul style="list-style-type: none"> <li>■ Un fonctionnement prolongé du réfrigérateur est normal en été lorsque la température ambiante est élevée.</li> <li>■ Il n'est pas recommandé de conserver trop d'aliments dans l'appareil en même temps.</li> <li>■ Les aliments chauds doivent être refroidis à la température ambiante avant de les placer dans le réfrigérateur.</li> <li>■ Les portes sont ouvertes trop fréquemment.</li> </ul>
La lumière ne s'allume pas.	<ul style="list-style-type: none"> <li>■ Assurez-vous que le réfrigérateur est branché à l'alimentation électrique et/ou vérifiez l'état de la lumière.</li> </ul>
Les portes ne peuvent pas être correctement fermées.	<ul style="list-style-type: none"> <li>■ La porte est coincée par des emballages alimentaires.</li> <li>■ Le réfrigérateur est incliné.</li> </ul>
Bruit fort.	<ul style="list-style-type: none"> <li>■ Vérifiez si le plancher est de niveau et si le réfrigérateur est stable.</li> <li>■ Vérifiez si les accessoires sont placés aux bons endroits.</li> </ul>
Le joint de la porte n'est pas étanche.	<ul style="list-style-type: none"> <li>■ Retirez les débris qui se trouvent sur le joint de la porte.</li> <li>■ Réparez le joint de la porte en le chauffant puis en laissant se refroidir (chauffez-le à l'aide d'un sèche-voile électrique ou d'une serviette chaude).</li> </ul>
Le bac à eau déborde.	<ul style="list-style-type: none"> <li>■ Il y a trop d'aliments dans le compartiment congélateur ou les aliments stockés contiennent trop d'eau, ce qui entraîne une forte décongélation.</li> <li>■ Les portes ne sont pas fermées correctement, ce qui entraîne l'accumulation de givre causée par l'entrée d'air et une augmentation de l'eau due au dégivrage.</li> </ul>
Caisson chaud.	<ul style="list-style-type: none"> <li>■ La dissipation thermique du condenseur de l'appareil se fait par le biais du caisson, ce qui est normal.</li> <li>■ Lorsque le caisson devient plus chaud en raison d'une température ambiante élevée et du stockage d'une trop grande quantité d'aliments, il est recommandé de prévoir une bonne ventilation pour faciliter la dissipation de la chaleur.</li> </ul>
Condensation de surface.	<ul style="list-style-type: none"> <li>■ La condensation sur la surface extérieure et les joints de porte du réfrigérateur est normale lorsque l'humidité ambiante est trop élevée. Essayez simplement le condensat avec une serviette propre.</li> </ul>
Bruit anormal.	<ul style="list-style-type: none"> <li>■ Bourdonnement : Le compresseur peut produire des bourdonnements pendant son fonctionnement, et le niveau sonore de ces bourdonnements peut être élevé, en particulier au démarrage ou à l'arrêt de l'appareil. Cela est normal.</li> <li>■ Bruit de craquement : Le fluide frigorigène circulant à l'intérieur de l'appareil peut produire des bruits de craquement, ce qui est normal.</li> </ul>

---

Please place in envelope and mail to:  
Veuillez mettre dans une enveloppe et envoyez à:

**OWNERSHIP REGISTRATION  
P.O. BOX 1780  
MISSISSAUGA, ONTARIO  
L4Y 4G1**

**(FOR CANADIAN CONSUMERS ONLY -  
POUR RÉSIDENTS CANADIENS SEULEMENT)**

---



For Canadian  
Customers



Pour les  
Consommateurs  
Canadiens

CUT ALONG THIS LINE AND RETURN CARD - THANKS  
DÉCOUPEZ ICI ET ENVOYEZ LA FICHE - MERCI

**OWNERSHIP REGISTRATION CERTIFICATE – FICHE D'INSCRIPTION DU PROPRIÉTAIRE**

Please register your product to enable us to contact you in the remote event a safety notice is issued for this product and to allow for efficient communication under the terms of your warranty, should the need arise.

Veillez enregistrer votre produit afin de nous permettre de communiquer avec vous si jamais un avis de sécurité concernant ce produit était émis et de communiquer facilement avec vous en vertu de votre garantie, si le besoin s'en fait sentir.

REGISTER ON-LINE: [www.geappliances.ca](http://www.geappliances.ca)

MAIL TO: **P.O. BOX 1780, MISSISSAUGA**

ENREGISTREMENT SUR INTERNET À : [www.electromenagersge.ca](http://www.electromenagersge.ca)

POSTEZ À : **ONTARIO, L4Y 4G1**

<input type="checkbox"/> MR. / M		<input type="checkbox"/> MRS. / MME.		FIRST NAME / PRÉNOM		LAST NAME / NOM	
<input type="checkbox"/> MISS/MLE.		<input type="checkbox"/> MS.					
STREET NO / N° RUE		STREET NAME / RUE				APT.NO/APP/RR#	
CITY / VILLE				PROVINCE		POSTAL CODE/CODE POSTAL	
AREA CODE/IND. RÉG.		TELEPHONE/TÉLÉPHONE		E-MAIL/COURRIEL			
DID YOU PURCHASE A SERVICE CONTRACT FOR THIS APPLIANCE? AVEZ-VOUS ACHETÉ UN CONTRAT DE SERVICE POUR CET APPAREIL?				YES/OUI <input type="checkbox"/> NO/NON <input type="checkbox"/>		IF YES/SI OUI : EXPIRATION Y/A M D/J	
NAME OF SELLING DEALER / NOM DU MARCHAND				MODEL / MODÈLE			
INSTALLATION DATE / DATE D'INSTALLATION Y/A M D/J		CORRESPONDENCE CORRESPONDANCE		<input type="checkbox"/> ENGLISH <input type="checkbox"/> FRANÇAIS		SERIAL / SÉRIE	

I do not wish to receive any promotional offers regarding this product.  
Je ne désire pas recevoir d'offres promotionnelles concernant ce produit.

# Garantie

Tous les services de garantie sont fournis par nos centres de service d'usine ou par un technicien autorisé Customer Care®. Pour planifier le service, communiquez avec nous au 1.800.561.3344. Veuillez avoir le numéro de série et le numéro de modèle à portée de main lorsque vous appelez le service après-vente.

<b>Période de garantie :</b>	<b>Mabe remplacera :</b>
Un an à compter de la date d'achat d'origine	Toute pièce défectueuse du réfrigérateur en raison d'un vice de matériau ou de fabrication. Au cours de cette garantie limitée d'un an, Mabe fournira également, sans frais, toute la main-d'œuvre pour le remplacement à domicile de la pièce défectueuse.

## Ce qui n'est pas couvert :

- Toute visite à votre domicile pour vous expliquer le fonctionnement de l'appareil.
- L'installation, la livraison ou l'entretien inadéquats.
- Toute défectuosité du produit attribuable à une utilisation abusive ou inadéquate, s'il a été utilisé à toute autre fin que celle pour laquelle il a été conçu, ou s'il a été utilisé à des fins commerciales.
- Perte de nourriture due à la détérioration.
- Tout dommage causé après la livraison.
- Le remplacement des fusibles ou le réenclenchement des disjoncteurs de votre domicile.
- Tout dommage au produit attribuable à un accident, un incendie, une inondation ou une catastrophe naturelle.
- Tout dommage accessoire ou indirect, causé par des défaillances possibles de l'appareil.
- Tout produit auquel il n'est pas possible d'accéder pour effectuer les réparations nécessaires.

## EXCLUSION DES GARANTIES IMPLICITES

Vôtre seul et unique recours est de faire réparer le produit dans le cadre de cette garantie limitée. Toutes garanties implicites, dont celles de qualité marchande ou d'aptitude du produit pour une application particulière, sont limitées à un an ou à la période la plus courte autorisée par la loi.

Cette garantie est offerte à l'acheteur initial, ainsi qu'à tout propriétaire subséquent d'un produit acheté au Canada en vue d'une utilisation domestique au Canada. Si le produit se situe dans une zone où un réparateur Mabe n'est pas disponible, vous devrez peut-être assumer les frais de déplacement de celui-ci ou apporter le produit à un atelier de réparation agréé Mabe.

Garant : Mabe Canada Inc. Burlington, ON L7R 5B6

Agrafez votre facture ici. Une preuve de la date d'achat d'origine est nécessaire à l'obtention de services de réparation en vertu de la présente garantie.

## Service à la clientèle

---

### Site web

Vous avez une question ou vous avez besoin d'aide pour votre appareil électroménager? Visitez notre site Web consacré aux appareils électroménagers GE, et ce 24 heures par jour, tous les jours de l'année! Pour des raisons de commodité et pour accélérer le service, vous pouvez maintenant télécharger les manuels du propriétaire, commander des pièces et même programmer les visites de service en ligne. Au Canada: [www.GEAppliances.ca](http://www.GEAppliances.ca)

---

### Demande de service

Un service de réparation expert se trouve à quelques pas de chez vous. Visitez notre site et programmez, à votre convenance, une visite de service à n'importe quel jour de l'année! Ou composez le 1.800.561.3344 durant les heures normales de bureau.

---

### Prolongation de garantie

Veuillez consulter votre annuaire pour trouver un fournisseur de garantie prolongée local.

---

### Pièces et accessoires

Veuillez consulter votre annuaire pour trouver un distributeur local de pièces GE. Autrement, visitez notre site web ou appelez-nous au 1.800.661.1616

---

### Communiquez avec nous

Si vous n'êtes pas satisfait du service après-vente de GE, communiquez avec nous sur notre site Web en fournissant tous les détails et votre numéro de téléphone, ou écrivez à : Directeur, relations au consommateur, MC Commercial  
Suite 310, 1 Factory Lane  
Moncton, N.B. E1C 9M3

---

### Enregistrez votre électroménager

Enregistrez votre nouvel appareil en ligne au moment qui vous convient le mieux! L'enregistrement de votre produit dans les délais prescrits permet une meilleure communication et un service rapide, selon les modalités de votre garantie, si besoin est. Vous pouvez également envoyer par courrier la carte d'enregistrement pré-imprimée qui se trouve dans l'emballage de votre appareil.



# con congelador inferior REFRIGERADOR

<b>INFORMACIÓN DE SEGURIDAD</b>	2
Instrucciones importantes de seguridad . . .	2
<b>USANDO EL REFRIGERADOR</b>	6
Patatas niveladoras . . . . .	6
Nivele las puertas . . . . .	7
Puesta en marcha . . . . .	8
Consejos para ahorrar energía . . . . .	8
Estructura y funciones . . . . .	10
Panel de controles . . . . .	12
<b>CUIDADO Y LIMPIEZA</b>	13
Limpieza general . . . . .	13
Deshielo . . . . .	15
<b>SOLUCIÓN DE PROBLEMAS</b>	16
<b>GARANTÍA</b>	19
<b>AYUDA AL CONSUMIDOR</b>	20

## MANUAL DE USUARIO

MWE22FYPKFS

Anote aquí los números de modelo y serie:

Modelo \_\_\_\_\_

Serie \_\_\_\_\_

# INSTRUCCIONES IMPORTANTES DE SEGURIDAD

## LEA TODAS LAS INSTRUCCIONES ANTES DE USAR EL APARATO



**ADVERTENCIA: RIESGO DE INCENDIO/MATERIALES INFLAMABLES**

### **⚠ ADVERTENCIA**

- Este aparato ha sido diseñado para ser utilizado en el hogar y en aplicaciones similares, como áreas de cocina para personal en tiendas, oficinas y otros entornos de trabajo; en granjas y por clientes en hoteles, moteles y otros entornos de tipo residencial; en entornos tipo cama y desayuno; en degustaciones y aplicaciones similares no destinadas a la venta al por menor.
- Si el cordón eléctrico está dañado, éste debe ser reemplazado por el fabricante, su agente de servicio o personas calificadas similares a fin de evitar riesgos.
- No almacene en este aparato sustancias explosivas como latas de aerosol que usan un propulsor inflamable.
- El aparato debe ser desenchufado después de su operación y antes de realizar cualquier trabajo de mantenimiento en él.
- Mantenga las aberturas de ventilación en el gabinete del aparato o en la estructura de empotrar, libres de obstrucciones.
- No utilice dispositivos mecánicos u otros medios para acelerar el proceso de deshielo, salvo los recomendados por el fabricante.
- No dañe el circuito refrigerante.
- No utilice aparatos eléctricos dentro de los compartimentos de almacenamiento de alimentos del aparato a menos que sean del tipo recomendado por el fabricante.
- Deshágase del aparato de acuerdo con las normas locales, ya que utiliza gases y refrigerante inflamables.
- Al instalar el aparato, asegúrese de que el cordón eléctrico no quede atrapado ni dañado.
- No coloque barras portátiles de contactos eléctricos o fuentes de alimentación portátiles por la parte posterior del aparato.
- No utilice cordones eléctricos de extensión ni adaptadores sin conexión a tierra (de dos clavijas).
- Riesgo de que los niños puedan quedar atrapados. Antes de deshacerse de su refrigerador o congelador anterior:
  - Retire las puertas.
  - Deje los anaqueles en su sitio para que los niños no puedan entrar fácilmente al aparato.
- El refrigerador debe ser desconectado de la fuente de alimentación eléctrica antes de intentar la instalación de los accesorios.
- El refrigerante y el material espumante de ciclopentano utilizados en éste refrigerador son inflamables. Por lo tanto, cuando se deshaga del aparato, éste debe mantenerse alejado de cualquier fuente de fuego y debe ser recuperado por una empresa de recuperación especial con la calificación correspondiente. Con el fin de evitar daños al medio ambiente o cualquier otro daño, esta empresa de recuperación no debe deshacerse de el aparato por combustión.
- Para la norma EN: Este aparato puede ser utilizado por niños a partir de 8 años y por personas con capacidades físicas, sensoriales o mentales reducidas o con falta de experiencia y conocimientos, siempre que se les haya supervisado o instruido sobre el uso del aparato de forma segura y que comprendan los peligros que implica. Los niños no deben jugar con el aparato. Los trabajos de limpieza y mantenimiento que debe realizar el usuario no serán realizados por niños sin supervisión.
- Para la norma IEC: Este aparato no está destinado a ser utilizado por personas (incluidos los niños) con capacidades físicas, sensoriales o mentales reducidas, o con falta de experiencia y conocimiento, a menos que se les haya dado supervisión o instrucción sobre el uso del aparato por parte de una persona responsable de su seguridad).
- Los niños deben ser supervisados para asegurarse de que no jueguen con el aparato.

**ESTE MANUAL CONTIENE INFORMACIÓN IMPORTANTE DE SEGURIDAD QUE DEBE SER OBSERVADA POR LOS USUARIOS.**

# INSTRUCCIONES IMPORTANTES DE SEGURIDAD

## LEA TODAS LAS INSTRUCCIONES ANTES DE USAR EL APARATO

### ⚠️ ADVERTENCIA ENERGÍA ELÉCTRICA

- No tire del cordón eléctrico para desconectar el refrigerador. Tome firmemente el enchufe y retírelo en línea recta fuera del contacto eléctrico.
- Para garantizar un uso seguro, no dañe el cordón eléctrico ni lo utilice si se encuentra dañado o desgastado.

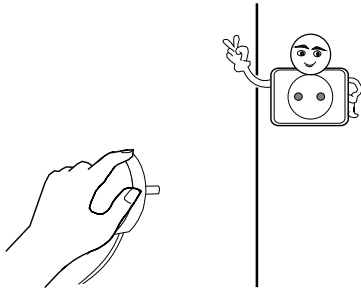

- Cierre la válvula principal de suministro de gas, abra puertas y ventanas de su casa en caso de una fuga de gas y otros gases inflamables.
- No desenchufe el refrigerador y otros aparatos eléctricos, ya que una chispa puede provocar un incendio.

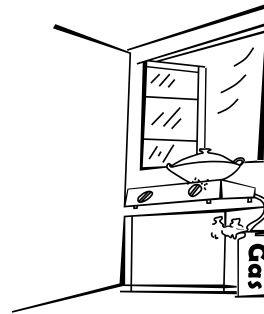

- Utilice una toma de corriente dedicada. El contacto eléctrico no debe compartirse con otros aparatos eléctricos. El enchufe debe estar en contacto firme con el contacto eléctrico de lo contrario podría producirse un incendio.
- Asegúrese de que el electrodo de conexión a tierra del contacto eléctrico esté equipado con una línea de conexión a tierra fiable.



- No utilice aparatos eléctricos sobre el aparato, a menos que sean del tipo recomendado por el fabricante.

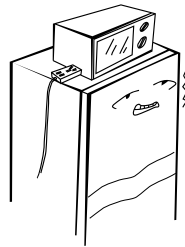

### ⚠️ ADVERTENCIA OPERACIÓN

- No desarme ni arme usted mismo el refrigerador, ni dañe el circuito refrigerante; el mantenimiento del aparato debe ser realizado por un especialista.
- Un cordón eléctrico dañado debe ser reemplazado por el fabricante, su departamento de mantenimiento o los profesionales relacionados con el mismo, para evitar riesgos.

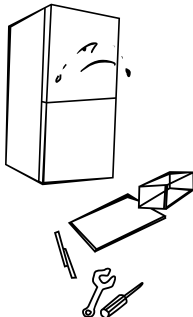

- Los claros entre las puertas y el cuerpo de el refrigerador son pequeños. No coloque su mano en estas zonas para evitar pellizcar sus dedos. Tenga cuidado al cerrar la puerta del refrigerador para evitar la caída de artículos.
- No tome alimentos o recipientes con las manos húmedas del compartimento del congelador cuando el aparato esté funcionando, especialmente los recipientes de metal para evitar la congelación de sus dedos.

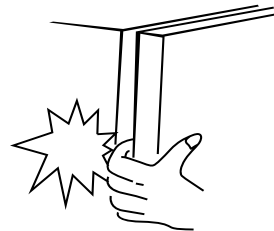

# INSTRUCCIONES IMPORTANTES DE SEGURIDAD

## LEA TODAS LAS INSTRUCCIONES ANTES DE USAR EL APARATO

### ⚠️ ADVERTENCIA OPERACIÓN

- No permita que los niños entren o trepen por el refrigerador; pueden sufrir asfixia o lesiones por caída.



- No coloque objetos pesados encima del refrigerador, ya que pueden caer objetos al abrir o cerrar las puertas. Podrían producirse lesiones accidentales.
- Desenchufe el refrigerador en caso de que se produzca un corte de corriente o antes de los trabajos de limpieza. No conecte el refrigerador a la red eléctrica en un plazo de cinco minutos para evitar daños en el compresor debido a arranques sucesivos.



### ⚠️ ADVERTENCIA COLOCANDO ARTÍCULOS

- No introduzca artículos inflamables, explosivos, volátiles y altamente corrosivos en el refrigerador para evitar daños al producto o accidentes de incendio.
- Para evitar un incendio, no coloque artículos inflamables cerca del refrigerador.

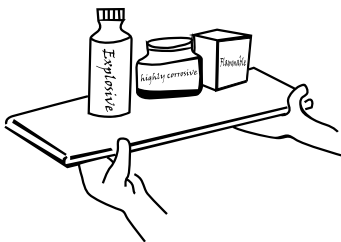

- No almacene en el congelador cerveza, bebidas u otros líquidos contenidos en botellas o recipientes cerrados. Las botellas o recipientes cerrados pueden estallar debido a la congelación y causar daños.

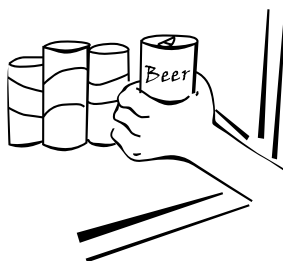

- Este refrigerador ha sido diseñado para un uso doméstico, como el almacenamiento de alimentos; no debe utilizarse con otros fines, como el almacenamiento de sangre, medicamentos o productos biológicos, etc.

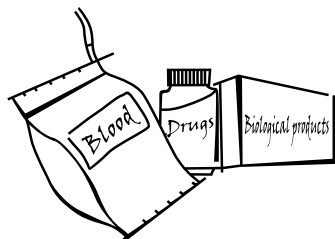

# INSTRUCCIONES IMPORTANTES DE SEGURIDAD

## LEA TODAS LAS INSTRUCCIONES ANTES DE USAR EL APARATO

### **⚠ ADVERTENCIA ENERGÍA**

- Es posible que los aparatos de refrigeración no funcionen de manera constante (posibilidad de descongelación del contenido o de que la temperatura se eleve demasiado en el compartimento del congelador) cuando se encuentran durante un período prolongado de tiempo por debajo del extremo frío de la gama de temperaturas para la que está diseñado el aparato.
- Las bebidas efervescentes no deben almacenarse en compartimentos de congelación o en compartimentos de baja temperatura. Algunos productos, como los cubos de hielo de agua, no deben consumirse demasiado fríos.
- No se debe exceder el tiempo o los tiempos de almacenamiento recomendados por el fabricante de los alimentos para cualquier tipo de alimento y en particular, para los alimentos congelados comerciales en compartimentos de congelador y de alimentos frescos.
- Evite un aumento indebido de la temperatura de los alimentos congelados al descongelar el aparato, como por ejemplo envolviendo los alimentos congelados en varias capas de papel de periódico.
- Un aumento de la temperatura de los alimentos congelados durante la descongelación manual, el mantenimiento o la limpieza podría acortar su vida de almacenamiento.
- En el caso de puertas o cajones equipados con cerraduras y llaves, éstas deben mantenerse fuera del alcance de los niños y no en las proximidades del aparato de refrigeración, a fin de evitar que los niños queden encerrados en su interior.

### **⚠ ADVERTENCIA DESHACIÉNDOSE APROPIADAMENTE DEL APARATO**

- El refrigerante y el material espumante de ciclopentano utilizado en el refrigerador son inflamables. Por lo tanto, al deshacerse del refrigerador, éste debe mantenerse alejado de toda fuente de fuego y debe ser recuperado por una empresa de recuperación especial con la calificación correspondiente, que no lo eliminará por combustión, a fin de evitar daños al medio ambiente o cualquier otro daño.
- Antes de deshacerse del aparato, remueva las puertas, los cajones, las juntas de puertas y los estantes. Coloque las puertas y los estantes en un lugar adecuado, para evitar que los niños puedan quedar atrapados.



#### **Eliminación correcta de este producto:**

Este símbolo indica que este producto no debe ser eliminado junto con otros residuos domésticos. Para evitar posibles daños al medio ambiente o a la salud humana por la eliminación incontrolada de residuos, recíclelo de manera responsable para promover la reutilización sostenible de los recursos materiales. Para devolver el dispositivo usado, utilice los sistemas de devolución y recogida o póngase en contacto con el minorista donde compró el producto. Ellos pueden llevar este producto a un reciclaje seguro para el medio ambiente.

# Usando el refrigerador

---

## Patas niveladoras

### Precauciones antes de la operación

La información del manual de instrucciones es sólo para referencia. Antes de utilizar los accesorios, asegúrese de que el refrigerador esté desconectado del suministro de energía eléctrica. Antes de ajustar las patas niveladoras, se deben tomar precauciones para evitar lesiones personales.

### Diagrama esquemático de las patas niveladoras

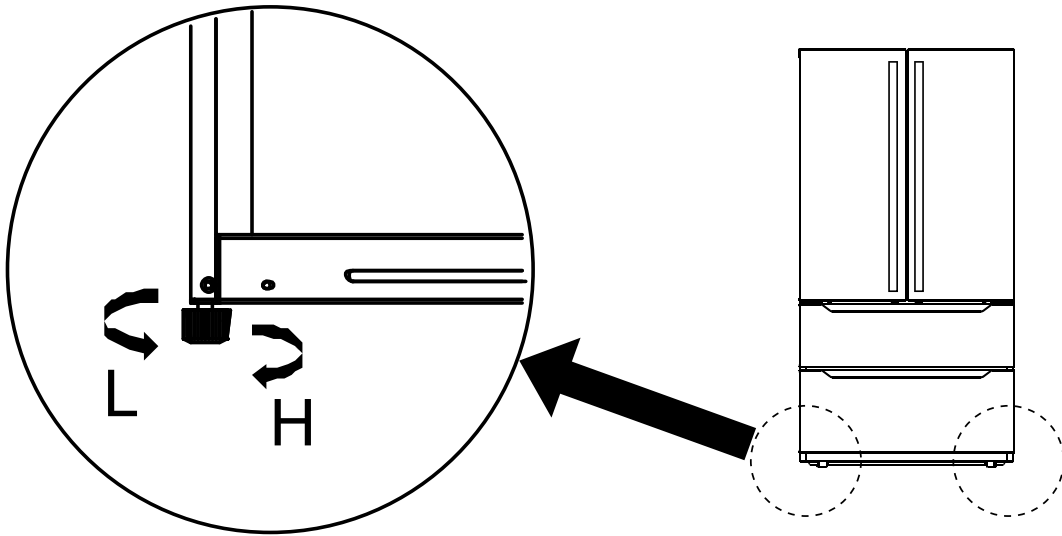

(La imagen mostrada funciona como referencia solamente. La configuración real depende del producto adquirido o de la declaración del distribuidor)

### Procedimiento para ajustar las patas niveladoras:

- Haga girar las patas en el sentido de las agujas del reloj para elevar el refrigerador.
- Haga girar las patas en el sentido opuesto a las agujas del reloj para bajar el refrigerador.
- Ajuste las patas derecha e izquierda en base a los procedimientos anteriores para obtener un nivel horizontal.

# Usando el refrigerador

## Nivele las puertas

### Precauciones antes de la operación:

La información acerca de la operación funciona como referencia solamente.

Antes de utilizar los accesorios, asegúrese de que el refrigerador esté desconectado del suministro de energía.

Antes de ajustar las puertas, se deben tomar precauciones para evitar daños personales.

### Diagrama esquemático de la nivelación de la puerta

Herramientas que debe proporcionar el usuario



Pinzas

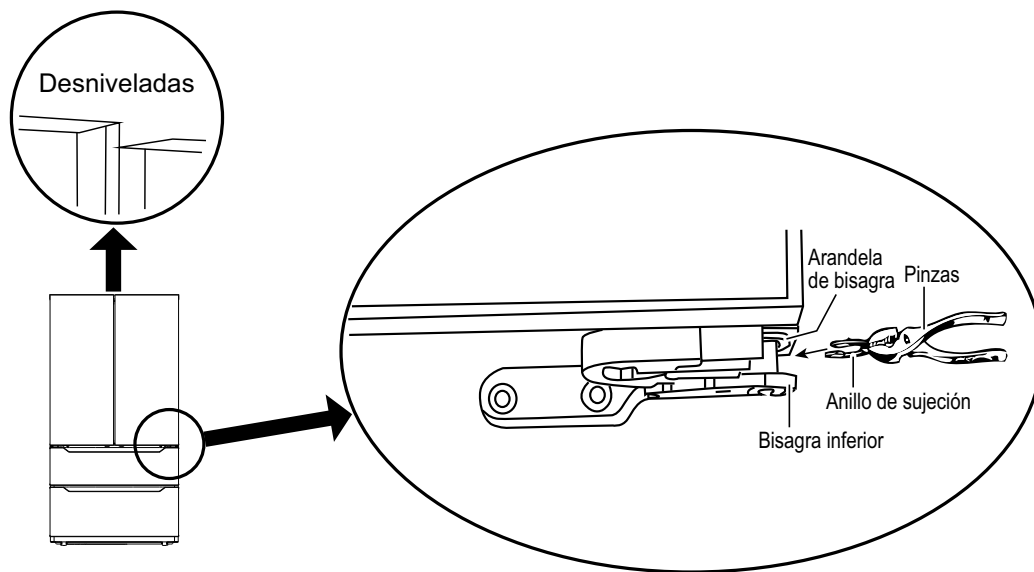

(La imagen mostrada funciona como referencia solamente. La configuración real depende del producto adquirido o de la declaración del distribuidor)

1. Eleve la puerta inferior hasta el nivel de la puerta superior.
2. Inserte el anillo de sujeción suministrado utilizando pinzas en el claro entre el pasador de la bisagra y la bisagra inferior.

El número de anillos de sujeción que necesita insertar depende del claro.

# Usando el refrigerador

## Reemplace la lámpara

Todo reemplazo o mantenimiento de las lámparas LED debe ser realizado por el fabricante, su agente de servicio o una persona calificada similar.

## Puesta en marcha

- Antes de la puesta en marcha inicial, permita que el refrigerador repose durante dos horas antes de conectarlo al suministro de energía.
- Antes de colocar cualquier alimento fresco o congelado dentro del aparato, el refrigerador debe haber estado en operación durante 2 a 3 horas, o durante 4 horas como mínimo durante el verano cuando la temperatura ambiental es alta.

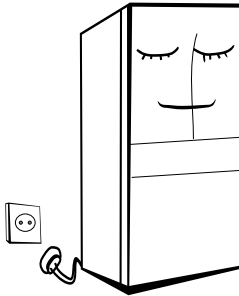

- Deje suficiente espacio para abrir cómodamente las puertas y los cajones.

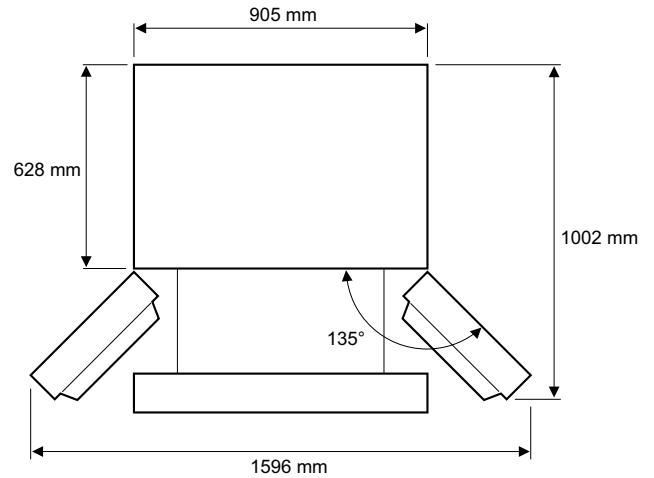

## Consejos para ahorrar energía

- El aparato debe ubicarse en la zona más fría de la cocina, lejos de aparatos que producen calor o de conductos de calefacción, y fuera del alcance de la luz directa del sol.
- Permita que los alimentos calientes se enfríen a temperatura ambiente antes de introducirlos en el aparato. La sobrecarga del aparato obliga al compresor a funcionar más tiempo. Los alimentos que se congelan demasiado despacio pueden perder calidad o estropearse.
- Asegúrese de envolver los alimentos adecuadamente y de secar los recipientes antes de introducirlos en el aparato. Esto reduce la acumulación de escarcha dentro del aparato.
- Los recipientes de almacenamiento del aparato no deben forrarse con papel aluminio, papel encerado o toallas de papel. Los revestimientos interfieren con la circulación de aire frío, lo que hace que el aparato sea menos eficiente.
- Organice y etiquete los alimentos para reducir la apertura de las puertas y búsquedas prolongadas. Retire tantos artículos como sea necesario a la vez, y cierre la puerta lo antes posible.



# Usando el refrigerador

## Ubicación del aparato

- Antes de la operación, retire todos los materiales de embalaje, incluyendo los cojines de la base, las almohadillas de espuma y la cinta adhesiva dentro del refrigerador; remueva la película protectora de puertas y del cuerpo del refrigerador.

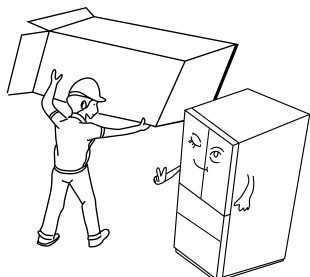

- El refrigerador debe colocarse en un sitio interior bien ventilado; el piso debe ser plano y fuerte (gire hacia la izquierda o derecha para ajustar las patas ajustables para nivelar si el aparato está inestable).

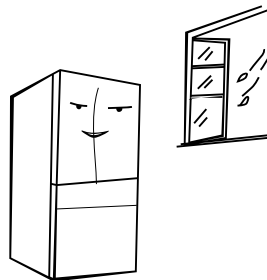

- Mantenga el aparato alejado del calor y evite la luz directa del sol. No coloque el aparato en lugares húmedos o acuosos para evitar la oxidación o la reducción del efecto aislante.
- No rocíe con agua ni lave el refrigerador; no ubique el refrigerador en lugares húmedos fáciles de salpicar con agua para no afectar a las propiedades de aislamiento eléctrico de el refrigerador.

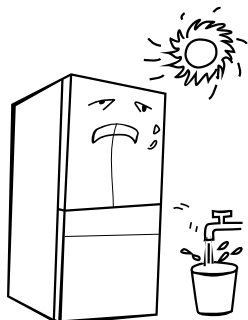

- El espacio libre por encima del aparato debe ser mayor que 30 cm. El refrigerador debe colocarse contra una pared con un espacio libre de más de 10 cm para facilitar la disipación del calor.

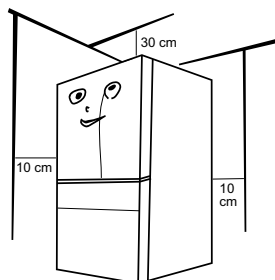

## Precauciones antes de la instalación

Antes de instalar o ajustar los accesorios, asegúrese de que el refrigerador esté desconectado del suministro de energía eléctrica.

Deben tomarse precauciones para evitar que la caída de las jaladeras cause lesiones personales.

# Estructura y funciones

## Componentes clave

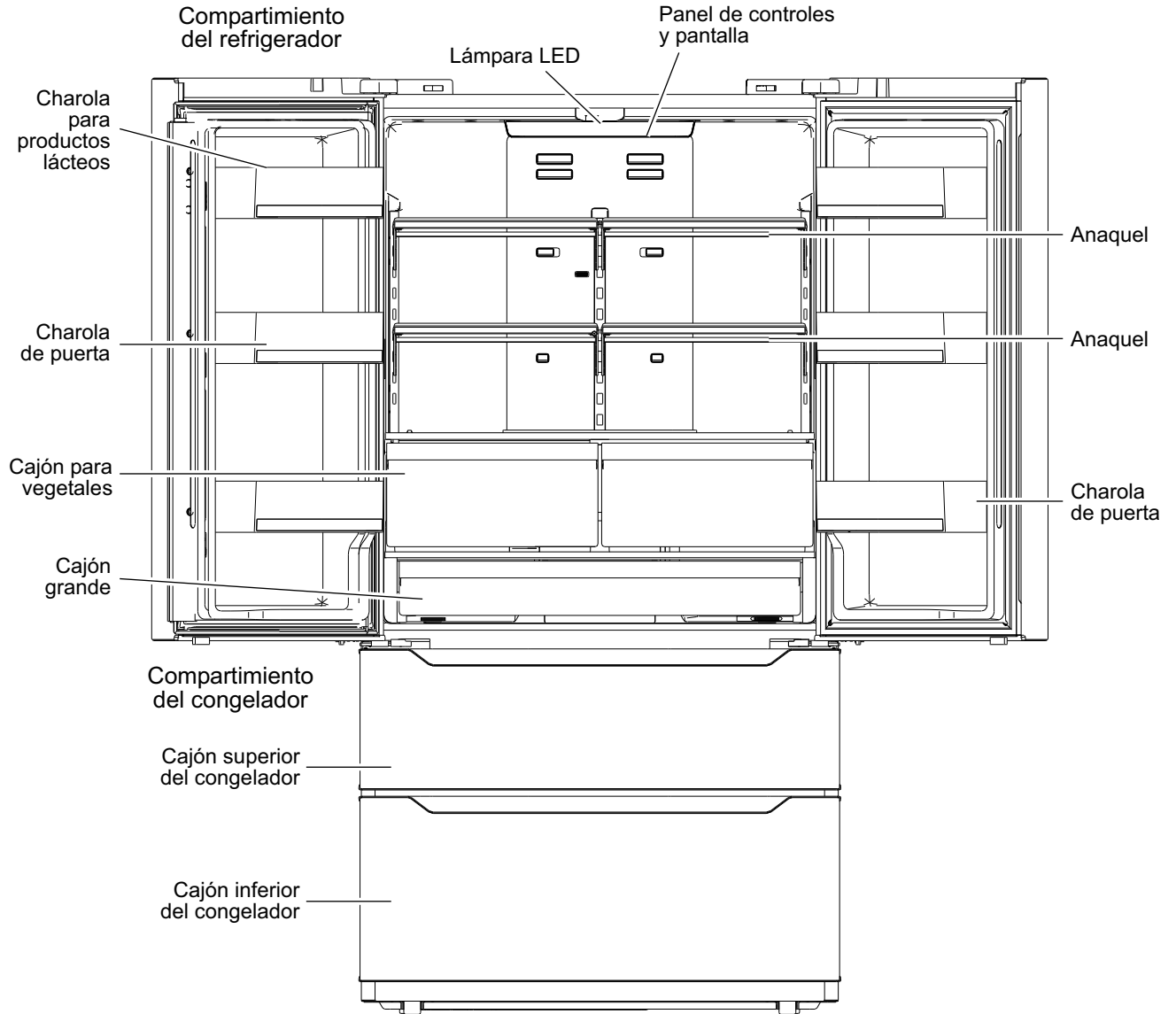

(La imagen mostrada funciona como referencia solamente. La configuración real depende del producto adquirido o de la declaración del distribuidor)

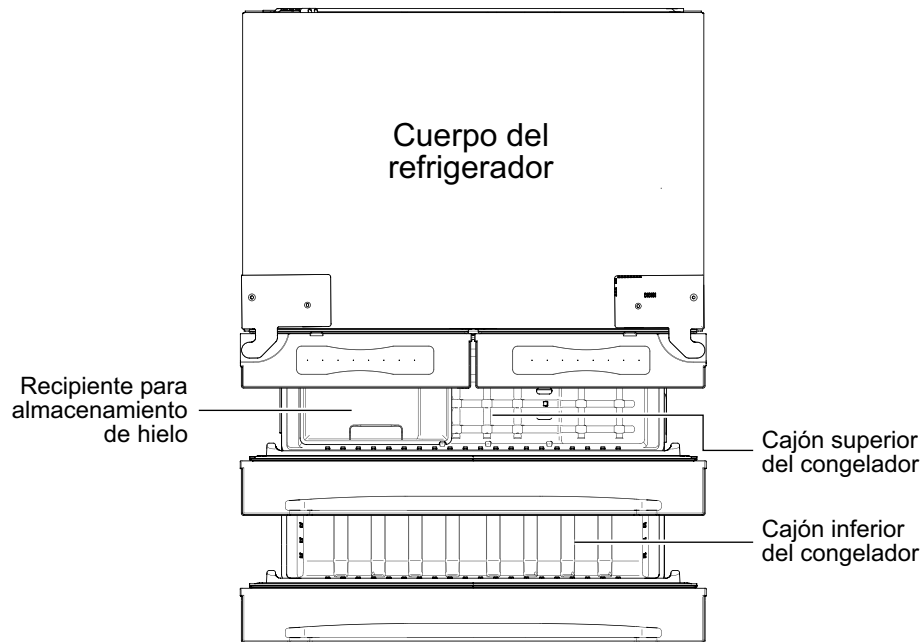

(La imagen mostrada funciona como referencia solamente. La configuración real depende del producto adquirido o de la declaración del distribuidor)

## Compartimiento de alimentos frescos

- El compartimiento del refrigerador es adecuado para almacenar una variedad de frutas, verduras, bebidas y otros alimentos que se consumirán a corto plazo.
- Los alimentos no deben colocarse en el compartimiento de refrigeración sino hasta que se enfríen a temperatura ambiente.
- Se recomienda sellar los alimentos antes de colocarlos en el refrigerador.
- Los anaqueles de cristal pueden ajustarse hacia arriba o hacia abajo para obtener un espacio de almacenamiento razonable y fácil de usar.

## Compartimiento del congelador

- El compartimiento del congelador puede mantener los alimentos frescos durante mucho tiempo y se utiliza principalmente para almacenar alimentos congelados y hacer hielo.
- El compartimiento del congelador es adecuado para el almacenamiento de carne, pescado, bolas de arroz y otros alimentos que no se consumirán a corto plazo.
- Divida los trozos de carne preferentemente en porciones para facilitar su acceso y consumo. Los alimentos deben consumirse dentro del tiempo indicado de almacenamiento.

**Nota:** El almacenamiento de demasiados alimentos durante el funcionamiento después de la conexión inicial al suministro de energía puede afectar negativamente al efecto de congelación del refrigerador. Los alimentos almacenados no deben bloquear las salidas de aire; de lo contrario, el efecto de congelación también se verá afectado negativamente.

# Panel de controles



(La imagen mostrada funciona como referencia solamente. La configuración real depende del producto adquirido o de la declaración del distribuidor)

## Botones

1. Botón para hacer hielo.
2. Botón SÚPER-CONGELAR (SUPER FREEZE).
3. Botón de ajuste de temperatura del compartimento del refrigerador.
4. Botón de ajuste de temperatura del compartimento del congelador.
5. Botón SÚPER-ENFRIAR (SUPER COOL).
6. Botón BLOQUEO/DESBLOQUEO (LOCK/UNLOCK).

## Pantalla

- a) Al energizar el refrigerador, la pantalla se enciende por completo durante 3 segundos, y suena la campana de arranque, luego la pantalla entra en funcionamiento normal. Cuando se enciende el aparato por primera vez, las temperaturas preconfiguradas para los compartimentos de refrigerador y congelador son de 41°F/ 0°F.
- b) La pantalla muestra la temperatura ajustada para ambos compartimentos cuando no existe ninguna falla.
- c) Bajo circunstancias normales, la luz de la pantalla se apaga después de 30 segundos en estado de bloqueo. La operación de los botones despierta a la pantalla. Si la acción de abrir la puerta despierta la pantalla, la luz de la pantalla se apaga inmediatamente al cerrar la puerta. Cuando ocurre una falla tipo "código visible de falla", la pantalla se ilumina y se apaga después de 30 segundos.

## Bloqueo/Desbloqueo

- a) En el estado de desbloqueo, mantenga presionado el botón BLOQUEO/DESBLOQUEO (LOCK/UNLOCK) por 3 segundos para entrar al estado de bloqueo. Sonará el timbre.
- b) En el estado de bloqueo, mantenga presionado el botón de bloqueo por 3 segundos para entrar al estado de desbloqueo. Sonará el timbre.
- c) Entrará al estado de bloqueo si no hay ninguna acción de apertura de la puerta o ninguna operación de los botones en 30 segundos.
- d) El sonido de la alarma puede detenerse presionando cualquier botón durante el estado de bloqueo, pero todas las demás operaciones de botones deben realizarse en el estado de desbloqueo. Si se opera en el estado de bloqueo, se emite un pitido de error.

## Ajuste de temperatura del refrigerador

Presione el botón de ajuste de temperatura del compartimento del refrigerador para cambiar el ajuste de la temperatura. Cada vez que se presiona el botón, la temperatura baja 1°F. Cuando la temperatura establecida alcanza los 34°F, presione de nuevo el botón, la temperatura establecida cambiará a 44°F. El ajuste de la temperatura tendrá efecto después de que se bloquee el panel de visualización.

## Ajuste de temperatura del congelador

Presione el botón de ajuste de la temperatura del compartimento del congelador para cambiar la temperatura establecida. Cada vez que se presiona el botón, la temperatura establecida baja 1°F. Cuando la temperatura establecida alcanza los -7°F, presione de nuevo el botón, la temperatura establecida cambiará a 7°F. El ajuste de la temperatura tendrá efecto después de que se bloquee el panel de visualización.

## Ajustando el modo

- Presione el botón SUPER COOL (SÚPER-ENFRIAR) para iniciar la función SUPER COOL. El compartimento del refrigerador se ajusta automáticamente a 34° y el icono SUPER COOL se enciende. Al desactivar el modo SÚPER-ENFRIAR, la temperatura establecida del compartimento del refrigerador regresa a la temperatura establecida antes del modo SÚPER-ENFRIAR.
- Presione el botón SUPER FRZ (SÚPER-CONGELAR) para iniciar la función SUPER FRZ. El compartimento del refrigerador se ajusta automáticamente a -7°F y se enciende el icono SUPER FRZ. Al desactivar el modo de SÚPER-CONGELAR, la temperatura establecida regresa a la temperatura establecida antes del modo SÚPER-CONGELAR.
- Presione el botón ICE MAKER HOLD 3 S ON/OFF (FÁBRICA DE HIELOS), la función de fabricación de hielo puede ser activada o desactivada. Cuando el icono está encendido, indica que la función de fabricación de hielo está activada.

## Códigos de error

Cuando aparecen los siguientes códigos en pantalla, esto indica que hay un problema con el refrigerador. Aunque el refrigerador puede seguir proporcionando las funciones de refrigeración/congelación, el usuario debe ponerse en contacto con el personal de mantenimiento para asegurar el uso normal del aparato.

Código de error	Descripción del error
E1	Falla del sensor de temperatura del compartimento del refrigerador.
E2	Falla del sensor de temperatura del compartimento del congelador.
E5	Falla del sensor de deshielo del compartimento del congelador.
E6	Error de comunicación.
E7	Falla del sensor de temperatura ambiente.
EH	Error del sensor de humedad.
EO	Error de la máquina de hielo.

# Cuidado y limpieza

**⚠ ADVERTENCIA** DESCONECTE EL REFRIGERADOR DEL SUMINISTRO DE ENERGÍA ELÉCTRICA ANTES DE LLEVAR A CABO CUALQUIER TRABAJO DE DESHIELO Y LIMPIEZA.

## Limpeza general

- El polvo detrás del refrigerador y sobre el piso debe limpiarse oportunamente para mejorar el efecto de enfriamiento y el ahorro de energía. El interior de el refrigerador debe ser limpiado regularmente para evitar olores. Para la limpieza se sugiere el uso de toallas suaves o esponjas sumergidas en agua y detergentes neutros no corrosivos. El aparato debe ser finalmente limpiado con agua limpia y un paño seco. Abra las puertas del aparato para que se seque de forma natural antes de encenderlo.
- No utilice cepillos duros, bolas de acero para limpieza, cepillos de alambre, abrasivos como pastas de dientes, solventes orgánicos (como alcohol, acetona, aceite de plátano, etc.), agua hirviendo, artículos ácidos o alcalinos para limpiar el refrigerador, ya que esto puede dañar la superficie y el interior del aparato.
- No enjuague directamente con agua para no afectar las propiedades de aislamiento eléctrico del aparato.



## Limpeza de las charolas de las puertas

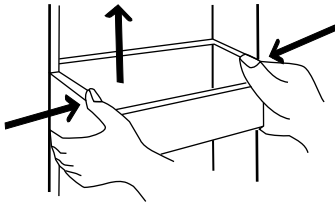

(La imagen mostrada funciona como referencia solamente. La configuración real depende del producto adquirido o de la declaración del distribuidor)

- De acuerdo con la dirección de las flechas en la figura, use ambas manos para apretar la charola, y empujarla hacia arriba, entonces podrá retirarla.
- Una vez retirada la charola y después de limpiarla, puede ajustar su altura de instalación de acuerdo a sus necesidades.

# Cuidado y limpieza

## Limpeza de los anaqueles

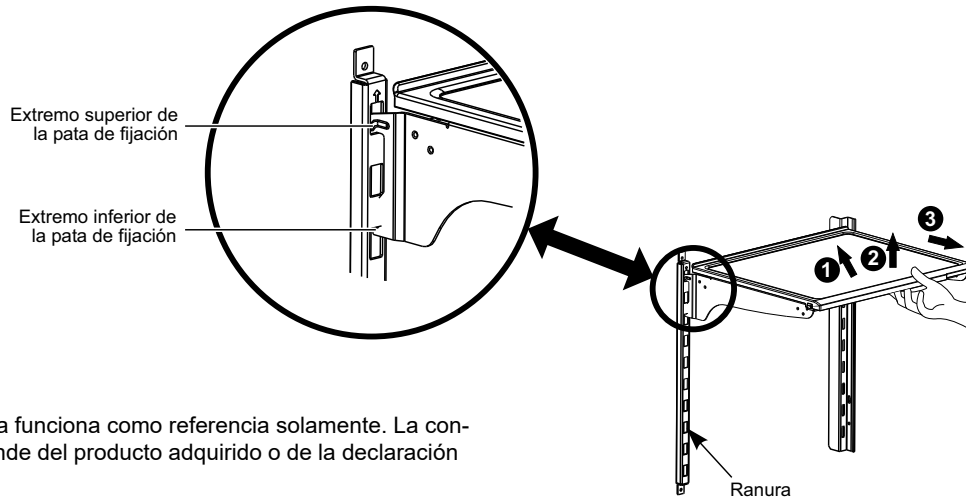

(La imagen mostrada funciona como referencia solamente. La configuración real depende del producto adquirido o de la declaración del distribuidor)

**Retire los anaqueles de acuerdo con las flechas que se muestran en la ilustración:**

1. Sujete el borde frontal del anaquel e inclínelo hacia adentro hasta que el extremo inferior de la pata de fijación se separe de la ranura de la plancha de soporte.
2. Levante el anaquel completo hasta que no pueda elevarse más.
3. Retire el anaquel tirando de él de manera horizontal.

Durante la instalación, coloque primero el extremo superior de la pata de fijación en una de las ranuras superiores de la plancha de soporte, y luego introduzca el extremo inferior de la pata de fijación en la tercera ranura de la parte inferior de la plancha de soporte.

## Limpeza del cajón inferior del congelador

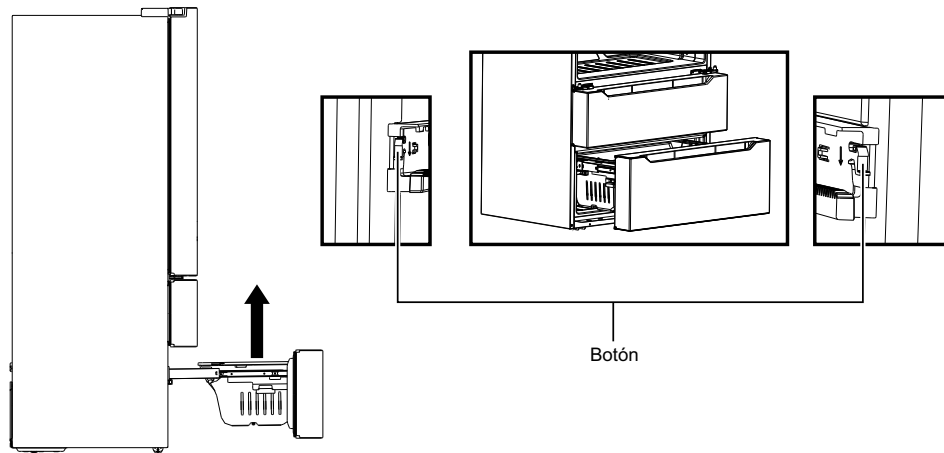

1. Jale hacia afuera el cajón inferior del congelador hasta la posición apropiada.
2. Como se muestra en la figura, presione los botones en ambas ranuras respectivamente (debe presionar ambos lados al mismo tiempo), jale el cajón del congelador hasta que se detenga.
3. Saque el cajón inferior como indican las flechas.

4. Después de limpiarlo, reinstale el cajón en su posición original, y ciérrelo. El botón bloqueará el cajón automáticamente.

**Nota:** No extraiga el cajón inferior del congelador si no es necesario.

# Cuidado y limpieza

---

## Deshielo

El refrigerador está hecho en base al principio de enfriamiento por aire y por lo tanto, está equipado con la función de deshielo automático. La escarcha que se forma debido al cambio de estación o de temperatura, puede eliminarse también manualmente desconectando el aparato del suministro de energía eléctrica o limpiándolo con una toalla seca.

---

## Fuera de servicio

- Interrupción del suministro local de energía: En caso de apagón, incluso durante verano, los alimentos dentro del aparato pueden mantenerse seguros durante varias horas. Durante el corte de energía, el tiempo de apertura de las puertas debe reducirse, y no deben introducirse más alimentos frescos al aparato.
- Si no se utilizará el aparato durante mucho tiempo: El aparato debe ser desenchufado y luego limpiado; deje abiertas las puertas y cajones para evitar la formación de olores.
- Mudanza. Antes de trasladar el refrigerador, se deben sacar todos los objetos del interior. Fije con cinta adhesiva los anaqueles de vidrio, el cajón para vegetales, los cajones del compartimiento del congelador, y atornille las patas niveladoras; cierre las puertas y fíjelas con cinta adhesiva. Durante el traslado, el aparato no debe colocarse de cabeza ni en posición horizontal, ni debe ser vibrado. La inclinación del aparato durante el traslado no debe ser superior a 45°.

El aparato debe trabajar continuamente una vez puesto en marcha. El funcionamiento del aparato no debe interrumpirse; de lo contrario, su vida útil puede verse afectada.

## Solución de problemas... Antes de llamar al servicio.

Usted mismo puede tratar de resolver los siguientes problemas simples. Si no pueden resolverse, contacte al centro de servicio autorizado.

El aparato no trabaja.	<ul style="list-style-type: none"> <li>■ Asegúrese de que el aparato esté conectado al suministro de energía. El enchufe debe estar firmemente introducido en el contacto eléctrico.</li> <li>■ El voltaje de alimentación es demasiado bajo.</li> <li>■ Apagón o el disyuntor de circuito de su casa se disparó.</li> </ul>
Olor.	<ul style="list-style-type: none"> <li>■ Los alimentos olorosos deben estar bien envueltos.</li> <li>■ Alimentos podridos dentro del aparato.</li> <li>■ Limpie el interior del refrigerador.</li> </ul>
El compresor trabaja durante períodos largos de tiempo.	<ul style="list-style-type: none"> <li>■ El funcionamiento prolongado del refrigerador es normal durante el verano cuando la temperatura ambiente es alta.</li> <li>■ No se recomienda tener demasiados alimentos en el aparato al mismo tiempo.</li> <li>■ Permita que los alimentos se enfríen antes de colocarlos dentro del aparato.</li> <li>■ Las puertas se abren con demasiada frecuencia.</li> </ul>
Las lámparas no encienden.	<ul style="list-style-type: none"> <li>■ Asegúrese de que el refrigerador esté conectado al suministro de energía. Revise la lámpara, podría estar dañada.</li> </ul>
Las puertas no pueden cerrarse correctamente.	<ul style="list-style-type: none"> <li>■ Un paquete de alimentos impide que se cierre correctamente una puerta.</li> <li>■ El refrigerador no está nivelado.</li> </ul>
Ruido fuerte.	<ul style="list-style-type: none"> <li>■ Revise para saber si el piso está nivelado y el refrigerador está colocado de forma estable.</li> <li>■ Revise que los accesorios estén colocados en los lugares correctos.</li> </ul>
El empaque de la puerta no está bien ajustado.	<ul style="list-style-type: none"> <li>■ Retire el material extraño del empaque de la puerta.</li> <li>■ Caliente el empaque de la puerta para hacerlo recuperar su forma original, puede utilizar una pistola secadora o una toalla caliente para calentar el empaque.</li> </ul>
La bandeja de agua se desborda.	<ul style="list-style-type: none"> <li>■ Demasiados alimentos en los compartimentos o los alimentos almacenados contienen demasiada agua, lo que provoca un fuerte deshielo.</li> <li>■ Las puertas no están cerradas correctamente, lo que resulta en congelamiento debido a la entrada de aire y aumento de agua.</li> </ul>
El gabinete está caliente.	<ul style="list-style-type: none"> <li>■ Se debe a la disipación de calor del condensador integrado a través del gabinete, lo cual es normal.</li> <li>■ Cuando el gabinete se calienta debido a una temperatura ambiental elevada y al almacenamiento de demasiados alimentos se recomienda proporcionar una buena ventilación para facilitar la disipación del calor.</li> </ul>
Condensación sobre la superficie.	<ul style="list-style-type: none"> <li>■ La condensación sobre la superficie exterior y sobre los empaques de las puertas del aparato es normal cuando la humedad ambiental es demasiado alta. Simplemente limpie el agua condensada con una toalla limpia.</li> </ul>
Ruidos anormales.	<ul style="list-style-type: none"> <li>■ Zumbido: El compresor puede producir un zumbido durante el funcionamiento. El zumbido es particularmente fuerte al arrancar o parar. Esto es normal.</li> <li>■ Crujidos: El refrigerante que fluye dentro del aparato puede producir crujidos, lo cual es normal.</li> </ul>



---

Please place in envelope and mail to:  
Veuillez mettre dans une enveloppe et envoyez à:

**OWNERSHIP REGISTRATION  
P.O. BOX 1780  
MISSISSAUGA, ONTARIO  
L4Y 4G1**

**(FOR CANADIAN CONSUMERS ONLY -  
POUR RÉSIDENTS CANADIENS SEULEMENT)**

---



For Canadian  
Customers



Pour les  
Consommateurs  
Canadiens

CUT ALONG THIS LINE AND RETURN CARD - THANKS  
DÉCOUPEZ ICI ET ENVOYEZ LA FICHE - MERCI

**OWNERSHIP REGISTRATION CERTIFICATE – FICHE D'INSCRIPTION DU PROPRIÉTAIRE**

Please register your product to enable us to contact you in the remote event a safety notice is issued for this product and to allow for efficient communication under the terms of your warranty, should the need arise.

Veillez enregistrer votre produit afin de nous permettre de communiquer avec vous si jamais un avis de sécurité concernant ce produit était émis et de communiquer facilement avec vous en vertu de votre garantie, si le besoin s'en fait sentir.

REGISTER ON-LINE: [www.geappliances.ca](http://www.geappliances.ca) MAIL TO: **P.O. BOX 1780, MISSISSAUGA**  
ENREGISTREMENT SUR INTERNET À : [www.electromenagersge.ca](http://www.electromenagersge.ca) POSTEZ À : **ONTARIO, L4Y 4G1**

MR. / M     MRS. / MME.    FIRST NAME / PRÉNOM    LAST NAME / NOM  
 MISS/MLE.     MS.

STREET NO / N° RUE    STREET NAME / RUE    APT.NO/APP/RR#

CITY / VILLE    PROVINCE    POSTAL CODE/CODE POSTAL

AREA CODE/IND. RÉG.    TELEPHONE/TÉLÉPHONE    E-MAIL/COURRIEL

DID YOU PURCHASE A SERVICE CONTRACT FOR THIS APPLIANCE?    YES/OUI     IF YES/SI OUI : EXPIRATION  
AVEZ-VOUS ACHETÉ UN CONTRAT DE SERVICE POUR CET APPAREIL?    NO/NON     Y/A    M    D/J

NAME OF SELLING DEALER / NOM DU MARCHAND    MODEL / MODÈLE

INSTALLATION DATE / DATE D'INSTALLATION    CORRESPONDENCE     ENGLISH  
Y/A    M    D/J    CORRESPONDANCE     FRANÇAIS    SERIAL / SÉRIE

I do not wish to receive any promotional offers regarding this product.  
Je ne désire pas recevoir d'offres promotionnelles concernant ce produit.

# Garantía

Todo servicio de garantía proporcionado por nuestros Centros de Servicio de Fábrica, o por un técnico autorizado de Customer Care®. Para programar un trabajo de servicio, contáctenos al 1.800.561.3344. Tenga a mano el número de serie y el número de modelo cuando llame para solicitar el servicio.

<b>Por el período de:</b>	<b>Mabe reemplazará:</b>
Un año a partir de la fecha de la compra original.	Toda parte del refrigerador que falle debido a defectos en materiales o mano de obra. Durante la cobertura de esta garantía limitada de un año, Mabe además proporcionará, sin cargo toda la mano de obra y servicio relacionado para reemplazar la parte defectuosa.

## Lo que Mabe no cubrirá:

- Viajes de servicio a su casa para enseñarle a usar el producto.
- Instalación, entrega o mantenimiento inapropiados.
- Falla del producto si se abusa de él, se utiliza de forma incorrecta o se emplea para fines distintos a los previstos o se utiliza de manera comercial.
- Pérdida de alimentos.
- Daños causados después de la entrega.
- Reemplazo de los fusibles de la casa o reacondicionamiento de los disyuntores de circuito.
- Daños al producto causados por accidente, incendio, inundaciones o desastres naturales.
- Daños incidentales o consecuentes causados por posibles defectos de este aparato.
- Producto no accesible para proporcionar el servicio requerido.

## EXCLUSIÓN DE LAS GARANTÍAS IMPLÍCITAS

Su único y exclusivo remedio es la reparación del producto según lo dispuesto en esta Garantía Limitada. Toda garantía implícita, incluidas las garantías implícitas de comerciabilidad o idoneidad para un fin determinado, se limitan a un año o al período más corto permitido por la ley.

Esta garantía se extiende al comprador original y a cualquier otro propietario sucesivo para los productos adquiridos en Canadá para uso doméstico dentro de Canadá. El servicio de garantía en el hogar se prestará en las zonas en que esté disponible y Mabe considere razonable prestar dicho servicio. Si el producto se encuentra en un área donde no se dispone de servicio por parte de un Servicio Autorizado de GE, es posible que usted sea responsable de un cargo por viaje o que se le pida que lleve el producto a una ubicación de Servicio Autorizado de GE.

Garante: Mabe Canada Inc., Burlington, ON L7R 5B6

Engrape su recibo aquí. Se necesita comprobante de la fecha de compra original para obtener servicio bajo garantía.

# Ayuda al consumidor

---

## Página web de aparatos electrodomésticos

¿Tiene alguna pregunta o necesita ayuda con su aparato? Pruebe la página web de GE Appliances, ¡cualquier día del año! Para mayor comodidad y un servicio más rápido, ahora puede descargar los Manuales de usuario, ordenar refacciones o incluso programar servicio en línea en [www.geappliances.ca](http://www.geappliances.ca)

---

## Programe un servicio

El servicio de reparación experto está a un paso de su puerta solamente. ¡Conéctese y programe su servicio a su conveniencia cualquier día del año! O llame al **1.800.561.3344** durante horario normal de trabajo.

---

## Garantías extendidas

Por favor, consulte su lista local para encontrar un proveedor de garantía extendida.

---

## Refacciones y accesorios

Los clientes en Canadá deben consultar las páginas amarillas para encontrar el centro de servicio Mabe más cercano, visite nuestro sitio web o llame al 1.800.661.1616.

---

## Contáctenos

Si no está satisfecho con el servicio que recibe, contáctenos en nuestra página web con todos los detalles incluyendo su número de teléfono, o escríbanos a: Director de Relaciones con el consumidor, Mabe Canada Inc.

Suite 310, 1 Factory Lane  
Moncton, NB, E1C 9M3

---

## Registre su aparato

¡Registre en línea su producto nuevo a su conveniencia! El registro oportuno del producto permitirá una mejor comunicación y un servicio rápido según los términos de su garantía, si fuera necesario. También puede enviar por correo la tarjeta de registro preimpresa incluida con el material de embalaje. [www.geappliances.ca](http://www.geappliances.ca).