

A l'attention des détaillants Sony et des installateurs : Pour toute question sur le Portez toute votre attention à la sécurité lors de l'installation, l'entretien périodique et la vérification de ce produit.

Informations d'installation du support de fixation murale

Pour les instructions d'installation du support de fixation murale, consultez les informations d'installation (support de fixation murale) sur le site Web d'assistance à la clientèle de Sony pour votre modèle de téléviseur, à l'adresse suivante.

https://www.sony.com/am/support

- Suivez le guide d'instructions fourni avec le support de fixation murale pour votre modèle. Une certaine expertise est nécessaire pour l'installation de ce téléviseur, en particulier en ce qui concerne la solidité du mur en relation avec le poids de l'appareil.

* Sony ne saurait être tenue responsable de tout dommage ou de toute blessure découlant d'une mauvaise utilisation ou d'une installation incorrecte.

• Assurez-vous de ranger les vis non utilisées et le support de table dans un endroit sûr jusqu'à ce que vous soyez prêt à fixer le support de table. Gardez les vis hors de la portée des jeunes enfants.

Remarque

• Lisez la documentation de sécurité fournie pour plus de renseignements sur l'utilisation en toute sécurité.

* Uniquement pour certaines régions/pays/modèles.

Utilisation du support de fixation murale en option (sauf SU-WLB55 (non fourni))

Le mode d'emploi de ce téléviseur montre uniquement les étapes nécessaires pour préparer le téléviseur pour une fixation murale avant son installation au mur.

Votre téléviseur peut être installé sur un mur avec un support de fixation murale adapté (non fourni). Il se peut que le support de table soit fixé au téléviseur, dans ce cas, vous devez d'abord démonter le support de table du téléviseur ; reportez-vous à « Démonter le support de table du téléviseur ». Préparez le téléviseur pour l'installation du support de fixation murale avant d'effectuer le raccordement des câbles.

Pour des raisons de sécurité et de protection du produit, Sony recommande fortement que l'installation de votre téléviseur sur le mur soit effectuée par un professionnel qualifié. N'essayez pas de l'installer vous-même.

• Suivez le guide d'instructions fourni avec le support de fixation murale pour votre modèle. Une certaine expertise est nécessaire pour l'installation de ce téléviseur, en particulier en ce qui concerne la solidité du mur en relation avec le poids de l'appareil.

• Les vis pour l'installation du support de fixation murale au téléviseur ne sont pas fournies.

• Reportez-vous au tableau suivant pour le schéma des trous pour la fixation murale.

	Schéma des trous pour la fixation murale
Nom du modèle	Ø × Ø
XR-75X90L / 75X90CL	300 × 300 mm
XR-65X90L / 65X90CL	300 × 300 mm
XR-55X90L / 55X90CL	300 × 300 mm

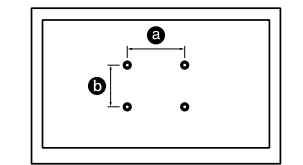

• Assurez-vous de ranger les vis non utilisées et le support de table dans un endroit sûr jusqu'à ce que vous soyez prêt à fixer le support de table. Gardez les vis hors de la portée des jeunes enfants.

Remarque

• Lisez la documentation de sécurité fournie pour plus de renseignements sur l'utilisation en toute sécurité.

• Pour des informations plus détaillées, visitez le site Web de service à la clientèle de Sony.*

* Uniquement pour certaines régions/pays/modèles.

1 Retirez les vis à l'arrière du téléviseur.

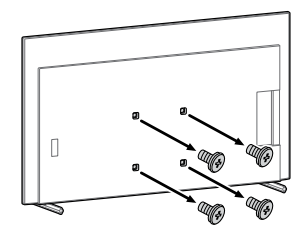

2 Installez l'accessoire de fixation murale (fourni avec le téléviseur) à l'arrière du téléviseur (de manière à ce qu'il soit parallèle au mur).

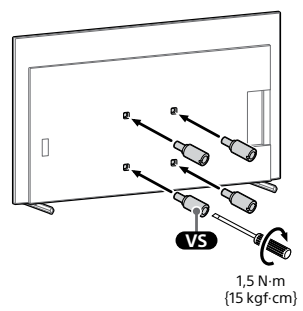

3 Fixez le support de fixation murale (non fourni) à l'aide des vis (non fournies).

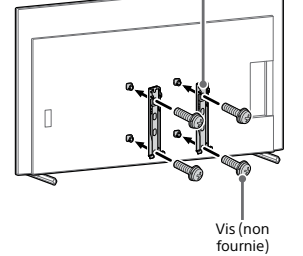

Remarque

• Si vous utilisez une visseuse électrique, réglez le couple à environ 1,5 N (15 kgf-cm).

• Assurez-vous de bien serrer l'accessoire de fixation murale lors de son installation sur le téléviseur. Utilisez uniquement un tournevis plat pour installer l'accessoire de fixation murale. L'utilisation d'un autre outil pourrait entraîner un serrage excessif de l'accessoire de fixation murale et endommager le téléviseur.

Démonter le support de table du téléviseur

1 Retirez un seul côté du support de table à la fois. Maintenez fermement le support de table avec les deux mains pendant que l'autre personne soulève le téléviseur.

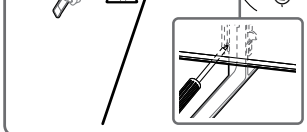
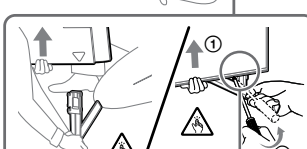
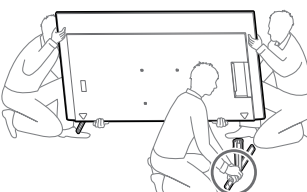

2 Répétez les étapes précédentes et retirez l'autre côté du support de table.

Remarques

• Trois personnes ou plus sont nécessaires pour démonter le support de table.

• Veillez à ne pas utiliser une force excessive pour démonter le support de table du téléviseur, car le téléviseur pourrait tomber et provoquer des blessures ou endommager le téléviseur.

• Lors de la manipulation du support de table, prenez soin d'éviter d'endommager le téléviseur.

• Soulevez le téléviseur avec prudence, car le support de table qui se démonte pourrait basculer et provoquer des blessures.

• Lors du retrait du support de table du téléviseur, prenez soin d'éviter de le faire tomber et d'endommager la surface sur laquelle est posé le téléviseur.

• N'enlevez pas le support de table pour aucune raison autre que l'installation des accessoires correspondants sur le téléviseur.

• Assurez-vous que le téléviseur est en position verticale avant de l'allumer. Pour éviter des irrégularités de l'uniformité de l'image, ne pas allumer le téléviseur avec l'écran ACL vers le bas.

Dépannage

En cas de problèmes tels que : écran noir, aucun son, image floue, aucune réponse du téléviseur ou réseau perdu, suivez les étapes suivantes du dépannage général.

1 Redémarrez votre téléviseur en appuyant sur la touche de marche de la télécommande pendant environ cinq secondes. Le téléviseur redémarrera. Si le problème persiste, débranchez le cordon d'alimentation CA, puis appuyez sur la touche d'alimentation sur le téléviseur et relâchez-la. Attendez deux minutes et branchez le cordon d'alimentation CA. Sinon, appuyez sur la touche d'alimentation sur le téléviseur pendant environ 40 secondes jusqu'à ce que le téléviseur s'éteigne.

2 Reportez-vous au menu Aide ci-dessous. 3 Connectez votre téléviseur à Internet et effectuez une mise à jour logicielle. Sony vous recommande de maintenir à jour le logiciel de votre téléviseur. Les mises à jour logicielles permettent d'ajouter de nouvelles fonctions et d'améliorer les performances.

4 Consultez le site Web d'assistance de Sony (Informations indiquées à la fin de chaque langue).

5 Effectuez un rétablissement de la configuration par défaut.

Lorsque vous branchez le téléviseur, il est possible que vous ne puissiez pas allumer le téléviseur immédiatement même si vous appuyez sur la touche de marche de la télécommande ou du téléviseur. L'initialisation du système prend du temps. Attendez environ 1 minute, puis utilisez-le normalement.

Comment réinitialiser le téléviseur à ses réglages d'usine

AVERTISSEMENT : La réinitialisation effacera tous vos réglages personnalisés, y compris le contrôle parental.

• Vous pouvez réinitialiser le téléviseur aux réglages d'usine en sélectionnant [Rétablir configuration par défaut]. Pour savoir comment sélectionner [Rétablir configuration par défaut], reportez-vous au Manuel d'aide en ligne.
• Pour forcer le rétablissement de la configuration par défaut, débranchez le cordon d'alimentation CA. Maintenez enfoncée la touche ⏻ du téléviseur, puis branchez le cordon d'alimentation CA.
• Pour plus de sécurité, assurez-vous d'effacer toutes les données à caractère personnel et informations relatives à votre compte avant de vous défaire de votre téléviseur ou de le vendre à un tiers, en procédant à la désynchronisation/désinscription, déconnexion et désactivation de tous les services de réseau et en rétablissant les paramètres d'usine du téléviseur.

La télécommande ne fonctionne pas.

• Remplacez les piles.

Vous avez oublié le mot de passe du contrôle parental.

• Entrez 4357 comme NIP, puis entrez le nouveau NIP.

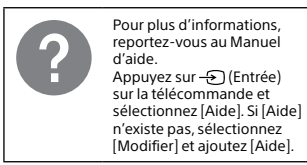

Spécifications
Système de téléviseur
NTSC : National Television System Committee (Comité du système national de télévision)
ATSC : BVSb terrestre
Téléviseur NEXTGEN : Conforme aux ATSC 3.0 (Tuner simple) ¹
QAM sur le câble : ANS/SCTE 07 2000 (n'inclut pas la fonctionnalité CableCARD)
Plages de canaux
Sélection votre pays/sélection de zone/modèle de téléviseur
Analogique terrestre : 2 - 69 / Numérique terrestre : 2 - 69 ²
Câble analogique : 1 - 135 / Câble numérique : 1 - 135

Système de l'écran
Écran ACL (affichage à cristaux liquides),
Rétroéclairage DEL
Puissance des haut-parleurs (W)
10 + 10 + 5 + 5
Technologie sans fil
Protocole IEEE 802.11a/b/g/n/ac
Bluetooth® version 4.2

Connecteurs d'entrée et de sortie

CABLE/ANTENNA
Borne extérieure de 75 ohms pour entrées RF
HDMI IN 1/2/3/4 (compatible HDCP 2.3)
Vidéo :
4 096 × 2 160p (60 Hz)¹***
4 096 × 2 160p (24 Hz)¹; 3 840 × 2 160p (60 Hz)¹; 3 840 × 2 160p (24, 30 Hz)¹; 1 080p (24, 30, 60, 120 Hz)¹; 1 080i (60 Hz), 720p (24, 30, 60 Hz), 480p, formats Ordinateur**
Audio :
En mode eARC (Enhanced Audio Return Channel)
Veuillez vous référer au Manuel d'aide en ligne pour plus de détails.
Sauf mode eARC

5.1 canaux linéaires PCM : 32/44,1/48/88,2/96/176,4/192 kHz 16/20/24 bits, Dolby Audio, Dolby Atmos, DTS

eARC/ARC (Enhanced Audio Return Channel/ Audio Return Channel) (HDMI IN 3 uniquement)

En mode eARC
Veuillez vous référer au Manuel d'aide en ligne pour plus de détails.

En mode ARC
Deux canaux linéaires PCM : 48 kHz 16 bits, Dolby Audio, Dolby Atmos, DTS
eARC/ARC (Enhanced Audio Return Channel/ Audio Return Channel) (HDMI IN 3 uniquement)

En mode ARC
Deux canaux linéaires PCM : 48 kHz 16 bits, Dolby Audio, DTS

Le port USB1 prend en charge la connectivité USB haute vitesse (USB 2.0)

Le port USB 2 prend en charge la connectivité USB super vitesse (USB 3.2 Gen 1)

 ⚡ LAN

Connecteur 10BASE-T/100BASE-TX (Selon l'environnement de fonctionnement du réseau, la vitesse de connexion peut varier. Le débit et la qualité de communication ne sont pas garantis.)
Fichiers et prints pris en charge dans le réseau domestique**

REMOTE
Mini-prise RS-232C, mini-prise IR IN
CS prises permettent de recevoir le signal de commande externe.

Alimentation et autres

Alimentation
110 V - 240 V CA, 50/60 Hz (États-Unis/ Canada 120 V CA, 60 Hz)
Consommation d'énergie
En cours d'utilisation (W)
XR-75X90L / 75X90CL : 281
XR-65X90L / 65X90CL : 265
XR-55X90L / 55X90CL : 219

En veille***
Moins de 0,5 W pour les modèles 120 V CA et moins de 0,5 W pour les modèles 240 V CA

Taille de l'écran (mesuré en diagonale) (Environ) (cm/pouces)
XR-75X90L / 75X90CL : 189,3 / 74,5 (classe 75 po)

XR-65X90L / 65X90CL : 163,9 / 64,5 (classe 65 po)

XR-55X90L / 55X90CL : 138,8 / 54,6 (classe 55 po)

Résolution de l'écran (horizontal × vertical) (pixels)

3 840 × 2 160
Puissance de sortie

500 mA (pour USB 1), 900 mA (pour USB 2)

Autres

Connecteur en option
Support de fixation murale : SU-WLB55
Caméra avec microphone : CMU-BCT1

Température de fonctionnement (mesurée à l'intérieur) (°C - 40 °C / 32 °F - 104 °F)

* Uniquement pour certaines régions/pays/modèles.

** 2 - 36 pour plage de balayage de téléviseur NEXTGEN aux États-Unis.

** Si la valeur d'entrée est 4 096 × 2 160p et que [Mode cinéma] est réglé sur [Normal], la résolution s'affiche à 3 840 × 2 160p. Pour afficher au format 4 096 × 2 160p, réglez le paramètre [Mode cinéma] sur [Plein écran 2].

**4 Reportez-vous au menu à l'écran pour régler le format du signal (HDMI).

**5 Veuillez vous référer au Manuel d'aide en ligne pour plus de détails.

**6 HDMI IN 3 à 4 uniquement. Utilisez un câble HDMI Ultra-haute vitesse pour vous connecter.

**7 Raccordez votre système audio au HDMI IN 3 pour activer le Audio TV vers votre système audio.

**8 La consommation d'énergie en mode de veille est obtenue lorsque les processus internes nécessaires du téléviseur sont terminés.

**9 La consommation d'énergie en mode de veille augmente lorsque votre téléviseur est connecté au réseau.

Remarque

• La disponibilité des accessoires en option dépend des régions/pays/modèles de téléviseurs/stocks.

• La conception des produits et les caractéristiques techniques peuvent changer sans préavis.

• Des abonnements aux services et applications peuvent être nécessaires et des conditions et/ou frais supplémentaires peuvent s'appliquer lors de l'utilisation de l'Assistant Google.

• La consommation d'énergie augmente lorsque le MICRO intégré est activé puisqu'il est toujours en cours d'écoute.

• Visitez le site Web de Sony pour plus d'informations sur les spécifications du produit.

Information de licence

• Dolby, Dolby Vision, Dolby Atmos, Dolby Audio et le symbole double-D sont des marques de commerce de Dolby Laboratories Licensing Corporation.

• Le logo eARC (Canal de retour de audio amélioré / Canal de retour de audio) (Solo HDMI IN 3)¹ est une marque déposée de Sony.

• Excepté le mode eARC (Canal de retour de audio amélioré / Canal de retour de audio) (Solo HDMI IN 3)¹.

• En mode eARC

Consulte la Guide de ayuda en línea para más información.

En el modo ARC
PCM lin de dos canales: 48 kHz 16 bits, Dolby Audio, Dolby Atmos, DTS

eARC/ARC (Canal de retorno de audio mejorado / Canal de retorno de audio) (Solo HDMI IN 3)¹

En el modo eARC
Consulte la Guía de ayuda en línea para más información.

En el modo ARC
PCM lin de dos canales: 48 kHz 16 bits, Dolby Audio, Dolby Atmos, DTS

⊕⊖DIGITAL AUDIO OUT (OPTICAL)
Toma óptica digital (PCM) línea de dos canales: 48 kHz 16 bits, Dolby Audio, DTS

⏻, ⏪, ⏩, ⏹
2 El puerto USB 1 es compatible con USB de alta velocidad (USB 2.0)

El puerto USB 2 es compatible con USB de super velocidad (USB 3.2 Gen 1)

 ⚡ LAN
Conector 10BASE-T/100BASE-TX

(Según el entorno de funcionamiento de la red, la velocidad de la conexión puede ser diferente. No se garantiza la velocidad de comunicación y la calidad.)

Archivos y formatos compatibles con la red doméstica**

REMOTE (Entrada de remoto)

CS (Entrada de control remoto)
Mini-enchufe IR IN
Estas tomas son para recibir la señal del control externo.

Pour votre commodité

Enregistrement en ligne :

Faire en sorte de compléter l'enregistrement de vos téléviseurs.

Canada <https://www.sony.ca/registration>

États-Unis <https://productregistration.sony.com>

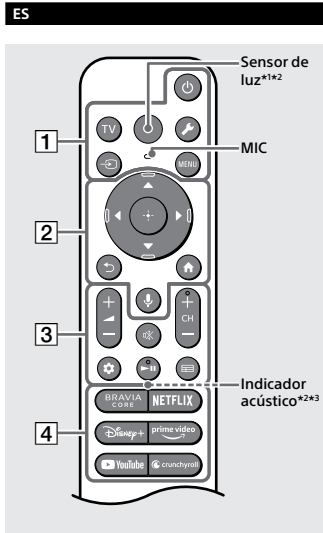

La forma del control remoto, la disposición, la disponibilidad y la función de los botones del control remoto pueden variar según la región/país/modelo de TV/configuración del televisor.

- ⏻ **[Alimentación]**

TV: Muestra una lista de canales de televisor o cambia a entrada.

⏻ **[Configuración rápida]**: Muestra Configuración rápida.

⏻ **[Entrada]**: Muestra y permite seleccionar la fuente de entrada, etc.

⏻ **[Menú de control remoto]**: Despliega el Menú de control.
- ⏪ / ⏩ / ⏹ / ⏸ / ⏪ / ⏩ / ⏹ / ⏸ : Navegación y selección del menú en la pantalla.

⏪ **[Atrás]**

⏪ **[Asistente de Google / Micrófono]**: Use el Asistente de Google¹***.
- ⏪ / ⏩ **[Volumen]**

 ⏪ **[Silenciar]****

 ⏪ / ⏩ **[Canal]**

 ⏪ **[Panel de visualización]**.

|| **[Guía]**: Muestra la guía de programación digital del televisor o Decodificador de cable/satélite**.
- Botones de las aplicaciones**

1 La luz de fondo del control remoto se ilumina cuando el sensor de luz detecte que la luz ambiental es baja. La iluminación automática de la luz de fondo se puede desactivar.

2 Solo RFM-TX910U. Para ver el nombre del modelo del control remoto, abra la cubierta del control remoto y consulte la etiqueta del modelo.

3 El indicador acústico emitirá un sonido cuando utilice la función de buscador del control remoto. Consulte la Guía de ayuda en línea para más información.

4 Para otros modelos de control remoto, consulte la Guía de ayuda en línea para más información.

* Solo para regiones/países/modelos/diomas limitados.

** El Asistente de Google requiere una conexión a Internet.

**1 El acceso directo a la accesibilidad estará disponible manteniendo pulsado ⏻ [Silenciar].

**8 Se requiere el ajuste de [Configuración de decodificador de cable/satélite].

Nota

• Las instrucciones sobre "Instalación del TV en la pared" se incluyen con el manual de instrucciones de este TV.
• Para obtener información adicional de seguridad, consulte la documentación de seguridad que se proporciona.

Ubicación de la etiqueta de identificación
Las etiquetas que identifican el No. de modelo y las Características Eléctricas se encuentran en la parte posterior del TV.

AVISO IMPORTANTE

Registro de propiedad
El modelo y los números de serie están ubicados en el costado y/o en la parte posterior del televisor. Anote estos números en los espacios que se proporcionan a continuación. Refiérase a ellos cuando contacte con su distribuidor Sony acerca de este televisor.

Nombre de modelo	
Nº de serie	

AVISO IMPORTANTE PARA MÉXICO

Este producto de equipo está sujeto a las siguientes dos condiciones: (1) es posible que este equipo o dispositivo no cause interferencia perjudicial y (2) este equipo o dispositivo debe aceptar cualquier interferencia, incluyendo la que pueda causar su operación no deseada.

Para consultar la información relacionada al número del certificado, refiérase a la etiqueta del empaque y/o del producto.

Nota:

Este producto utiliza el siguiente módulo para funcionalidades inalámbricas:

Modelo: D:HUR-5W63

Marca: Wistron NeWeb Corporation

WLAN:
2,4 GHz (2,400 GHz - 2,4835 GHz)
5 GHz (5,150 GHz - 5,850 GHz)
Bluetooth®
2,4 GHz (2,400 GHz - 2,4835 GHz)

Información del control remoto con comando de voz incluido con este producto:

Modelo: RFM-TX810U*
Marca: Sony

Nota: Utilice el siguiente dispositivo para funcionalidades inalámbricas:
Modelo: UE878
Marca: UEI

* Para ver el nombre del modelo del control remoto, abra la cubierta del control remoto y consulte la etiqueta del mismo.

Información sobre seguridad

Aviso a los clientes en los Estados Unidos de América

Declaración de conformidad del proveedor
Nombre de la marca: SONY
Modelo: XR-75X90L / XR-75X90CL / XR-65X90L / XR-65X90CL / XR-55X90L / XR-55X90CL
Parte responsable: Sony Electronics, Inc.
Dirección: 16535 Via Espinosa, San Diego, CA 92127 EE.UU.
Teléfono: 858-942-2230

Información de compatibilidad del soporte de montaje de mural

Utilice el siguiente soporte de montaje mural Sony especificado para su modelo de TV.

Nº de modelo del soporte de montaje mural Sony	SU-WLB55**
Nº de modelo del TV Sony	XR-75X90L / 75X90CL / 65X90L / 65X90CL / 55X90L / 55X90CL

Si se utiliza con otros soportes de montaje mural** podría quedar inestable y provocar daños a la propiedad o lesiones.

*1 Solo para regiones/países/modelos limitados.

**2 Para obtener instrucciones acerca del uso del soporte de montaje mural para su modelo de TV visite <https://www.sony.com/am/support> y descargue "Soporte de montaje mural".

Información para clientes
Para la instalación del televisor especificado se requieren conocimientos y experiencia suficientes. Asegúrese de obtener servicios de instalación de un distribuidor o contratista autorizado por Sony y de prestar especial atención a la seguridad durante la instalación.

Antes de configurar su TV
Algunos modelos de TV se entregan con un soporte de sobremesa desmontable de modo que pueda instalar el TV en la pared. Consulte "Instalación del TV en la pared" si desea montar su TV en la pared. Si decide no montar el TV en la pared, tendrá que instalar el soporte de sobremesa (consulte la Guía de configuración). Tenga en cuenta lo siguiente al instalar el TV:

• Desconecte todos los cables para transportar el TV.

• Para trasladar un televisor de gran tamaño se necesitan dos o más personas.

• Es muy importante la colocación correcta de las manos para trasladar el TV, por seguridad y para evitar cualquier daño.

• Cuando maneje o monte el TV, no acueste el TV (solo para el modelo de TV aplicable).